

26 / HA-266

19.02.2024

Alves Kablo Sanayi ve Ticaret Anonim Şirketi İzahname

Bu İzahname, Sermaye Piyasası Kurulu (Kurul)'nca 16.02.2024 tarihinde onaylanmıştır.

Ortaklığımızın çıkarılmış sermayesinin 120.000.000 TL'den 160.000.000 TL'ye çıkarılması nedeniyle arttırılacak 40.000.000 TL nominal değerli 40.000.000 adet B Grubu payın halka arzına ilişkin izahnamedir.

İzahnamenin onaylanması, izahnamede yer alan bilgilerin doğru olduğunun Kurulca tekeffülü anlamına gelmeyeceği gibi, paylara ilişkin bir tavsiye olarak da kabul edilemez. Ayrıca halka arz edilecek payların fiyatının belirlenmesinde Kurul'un herhangi bir takdir ya da onay yetkisi yoktur.

Halka arz edilecek paylara ilişkin yatırım kararları izahnamenin bir bütün olarak değerlendirilmesi sonucu verilmelidir.

Bu izahname, ortaklığımızın (www.alveskablo.com) ve halka arzda satışa aracılık edecek İfo Yatırım Menkul Değerler Anonim Şirketi'nin (www.infoyatirim.com) adresli internet siteleri ile Kamuyu Aydınlatma Platformu (KAP)'nda (www.kap.org.tr) yayımlanmıştır. Ayrıca başvuru yerlerinde incelemeye açık tutulmaktadır.

Sermaye Piyasası Kanunu (SPKn)'nun 10'uncu maddesi uyarınca, İzahnamede ve İzahnamenin eklerinde yer alan yanlış, yanıltıcı ve eksik bilgilerden kaynaklanan zararlardan ihraççı sorumludur. Zararın ihraççıdan tazmin edilememesi veya edilemeyeceğinin açıkça belli olması halinde; halka arz edenler, ihraca aracılık eden lider yetkili kuruluş, varsa garantör ve ihraççının yönetim kurulu üyeleri kusurlarına ve durumun gereklerine göre zararlar kendilerine yükletilebildiği ölçüde sorumludur. Ancak, izahnamenin diğer kısımları ile birlikte okunduğu takdirde özetin yanıltıcı, hatalı veya tutarsız olması durumu hariç olmak üzere, sadece özete bağlı olarak ilgililere herhangi bir hukuki sorumluluk yüklenemez. Bağımsız denetim, derecelendirme ve değerlendirme kuruluşları gibi İzahnameyi oluşturan belgelerde yer almak üzere hazırlanan raporları hazırlayan kişi ve kurumlar da hazırladıkları raporlarda yer alan yanlış, yanıltıcı ve eksik bilgilerden SPKn hükümleri çerçevesinde sorumludur.



19 Şubat 2024

1



ALVES KABLO
SANAYİ VE TİCARET A.Ş.

Fatih Mah. Nispetiye Sok. 10/1 Kat: 2 ANKARA
Tel: 0312 515 5150 Fax: 0312 802 05 56
ANKARA / TÜRKİYE E-Posta: 008 094 8159

İFO

YATIRIM MENKUL DEĞERLER A.Ş.
Saray Mh. Dr. Adnan Oktan Bulvarı, C. Sivas Plaza 2,
Blok No: K3, D: 6 Ümraniye / İstanbul
Boğaziçi Kurumlar V.D.47/0004/287
Mersis No:0478003678700011
Tic.Sic. No 271081

GELECEĐE YÖNELİK AÇIKLAMALAR

İşbu İzahname, "düşünülmektedir", "planlanmaktadır", "hedeflenmektedir", "tahmin edilmektedir", "beklenmektedir" gibi kelimelerle ifade edilen geleceĐe yönelik açıklamalar içermektedir. Bu tür açıklamalar belirsizlik ve risk içermekte olup, sadece izahnamenin yayım tarihindeki öngörülerini ve beklentilerini göstermektedir. Birçok faktör, ihracçının geleceĐe yönelik açıklamalarının öngörülenden çok daha farklı sonuçlanmasına yol açabilecektir.



19 Şubat 2024

İÇİNDEKİLER

KISALTMA VE TANIMLAR	4
I. BORSA GÖRÜŞÜ II. DİĞER KURUMLARDAN ALINAN GÖRÜŞ VE ONAYLAR.....	7
1. İZAHNAMENİN SORUMLULUĞUNU YÜKLENE KİŞİLER.....	9
2. ÖZET.....	11
3. BAĞIMSIZ DENETÇİLER.....	29
4. SEÇİLMİŞ FİNANSAL BİLGİLER	29
5. RİSK FAKTÖRLERİ	31
6. İHRAÇÇI HAKKINDA BİLGİLER.....	57
7. FAALİYETLER HAKKINDA GENEL BİLGİLER.....	72
8. GRUP HAKKINDA BİLGİLER	114
9. MADDİ VE MADDİ OLMAYAN DURAN VARLIKLAR HAKKINDA BİLGİLER ...	117
10. FAALİYETLERE VE FİNANSAL DURUMA İLİŞKİN DEĞERLENDİRMELER ...	122
11. İHRAÇÇININ FON KAYNAKLARI.....	148
12. ARAŞTIRMA VE GELİŞTİRME, PATENT VE LİSANSLAR	155
13. EĞİLİM BİLGİLERİ	155
14. KAR TAHMİNLERİ VE BEKLENTİLERİ	158
15. İDARİ YAPI, YÖNETİM ORGANLARI VE ÜST DÜZEY YÖNETİCİLER.....	158
16. ÜCRET VE BENZERİ MENFAATLER.....	166
17. YÖNETİM KURULU UYGULAMALARI	167
18. PERSONEL HAKKINDA BİLGİLER.....	172
19. ANA PAY SAHİPLERİ	174
20. İLİŞKİLİ TARAFLAR VE İLİŞKİLİ TARAFLARLA YAPILAN İŞLEMLER HAKKINDA BİLGİLER.....	176
21. DİĞER BİLGİLER.....	181
22. ÖNEMLİ SÖZLEŞMELER.....	193
23. İHRAÇÇININ FİNANSAL DURUMU VE FAALİYET SONUÇLARI HAKKINDA BİLGİLER.....	203
24. İHRAÇ VE HALKA ARZ EDİLECEK PAYLARA İLİŞKİN BİLGİLER.....	208
25. HALKA ARZA İLİŞKİN HUSUSLAR.....	217
26. BORSADA İŞLEM GÖRMEYE İLİŞKİN BİLGİLER.....	256
27. MEVCUT PAYLARIN SATIŞINA İLİŞKİN BİLGİLER İLE TAAHHÜTLER	258
28. HALKA ARZ GELİRİ VE MALİYETLERİ	259
29. SULANMA ETKİSİ.....	262
30. UZMAN RAPORLARI VE ÜÇÜNCÜ KİŞİLERDEN ALINAN BİLGİLER.....	262
31. İŞTİRAKLER HAKKINDA BİLGİLER.....	264
32. PAYLAR İLE İLGİLİ VERGİLENDİRME ESASLARI	264
33. İHRAÇÇI VEYA HALKA ARZ EDEN TARAFINDAN VERİLEN İZİN HAKKINDA BİLGİ	275
34. İNCELEMAYA AÇIK BELGELER	275
35. EKLER.....	276



19 Subat 2024



ALVES KABLO
SANAYİ VE TİCARET A.Ş.

Kağıthane Mah. 19 Mayıs Cad. No: 10 Kat: 10 ANKARA
Tel: 0312 802 05 56
Ankara K. Tic. Sic. No: 271081 0312 802 05 56

INFO

YATIRIM MENKUL DEĞERLER A.Ş.
Saray Mh. Dr. Edip Bey Bulvarı, C-10 Cessas Plaza 2,
Blok No: 4 Kat: D:16 Üsküdar/İstanbul
Boğaziçi Kurumlar V.D.478 0036 787
Mersis No: 0478003678700011
Tic.Sic. No: 271081

KISALTMA VE TANIMLAR

KISALTMALAR	TANIMLAR
°C	: Santigrat derece
A.Ş.	: Anonim Şirket
AB	: Avrupa Birliği
ABD	: Amerika Birleşik Devletleri
ABD Doları /USD/ Amerikan Doları	: Amerika Birleşik Devletleri Para Birimi
Alves Elektrik	: Alves Elektrik Malzemeleri Satış ve Pazarlama Anonim Şirketi
Alves Plastik	: Alves Plastik Sanayi ve Dış Ticaret Anonim Şirketi
Ar-Ge	: Araştırma ve Geliştirme
ATM	: Otomatik Para Çekme Makinesi (<i>Automated Teller Machine</i>)
Avro / EUR / Euro	: Avrupa Birliği para birimi
BİAŞ / Borsa / Borsa İstanbul / BİST	: Borsa İstanbul Anonim Şirketi
Covid-19	: Koronavirüs pandemisi 2019
ÇED	: Çevresel Etki Değerlendirmesi
ÇED Raporu	: Çevresel Etki Değerlendirmesi Raporu
ÇED Yönetmeliği	: 25/11/2014 tarihli ve 29186 sayılı Resmî Gazete’de yayımlanan Çevresel Etki Değerlendirmesi Yönetmeliği
Çevre İzin ve Lisans Yönetmeliği	: 10/9/2014 tarihli ve 29115 sayılı Resmî Gazete’de yayımlanan Çevre İzin ve Lisans Yönetmeliği
Çevre Kanunu	: 11/8/1983 tarihli ve 18132 sayılı Resmî Gazete’de yayımlanan 2872 sayılı Çevre Kanunu
DOE	: Department of Energy (Enerji Bakanlığı)
EIA	: U.S. Energy Information Administration (ABD Enerji Bilgi İdaresi)
EFT	: Elektronik Fon Transferi
Esas Sözleşme	: Alves Kablo Sanayi ve Ticaret A.Ş. Esas Sözleşmesi
FAVÖK	: Faiz, Amortisman ve Vergi Öncesi Kâr
IEA	: International Energy Agency (Ulusal Enerji Ajansı)
İnfo Yatırım / Aracı Kurum	: İnfo Yatırım Menkul Değerler Anonim Şirketi
GES	: Güneş enerjisi santrali
GMI	: Global Market Insight (küresel bir pazar araştırması ve yönetim danışmanlığı şirketi)
Grup	: Alves Kablo Sanayi ve Ticaret Anonim Şirketi ile birlikte bağlı ortaklıkları Alves Elektrik Malzemeleri Satış ve Pazarlama Anonim Şirketi ve Alves Plastik Sanayi ve Dış Ticaret Anonim Şirketi



KISALTMALAR	TANIMLAR
GVK	: 6/1/1961 tarihli ve 10700 sayılı Resmî Gazete'de yayımlanan 193 sayılı Gelir Vergisi Kanunu
GTİP	: Gümrük Tarife İstatistik Pozisyonu (Gümrük Tarife Cetveli'nde 12'li koda verilen isim)
Halka Arz Edilen Paylar	: İhraççı'nın çıkarılmış sermayesinin 120.000.000 TL'den 160.000.000 TL'ye çıkarılması nedeniyle artırılabacak toplam 40.000.000 TL nominal değerli 40.000.000 adet B Grubu pay
Halka Arza Aracılık Sözleşmesi	: 03.08.2023 tarihinde imzalanan, 12.12.2023 tarihinde revize edilen Halka Arza Aracılık Sözleşmesi
ISIN	: Uluslararası Menkul Kıymet Kodu (International Securities Identification Number)
ISO	: International Standart of Organization
İhraççı / Şirket / Alves Kablo	: Alves Kablo Sanayi ve Ticaret Anonim Şirketi
İSG	: İş sağlığı ve güvenliği
ITC	: Uluslararası Ticaret Merkezi (<i>International Trade Centre</i>)
KAP	: Kamuyu Aydınlatma Platformu
kg	: Kilogram
KDV	: Katma Değer Vergisi
Kurul / SPK	: Sermaye Piyasası Kurulu
kV	: Kilo Volt
KVK	: 21/6/2006 tarihli ve 26205 sayılı Resmî Gazete'de yayımlanan 5520 sayılı Kurumlar Vergisi Kanunu
KWe	: Kilowatt elektrik
Ltd. Şti.	: Limited Şirketi
m ²	: Metrekare
m	: Metre
Meta Çevre	: Meta Çevre ve Biyogaz Teknolojileri A.Ş.
mm	: Milimetre
MKK	: Merkezi Kayıt Kuruluşu Anonim Şirketi
MKS	: Merkezi Kaydi Sistem
MW	: Megawatt
OSB	: Organize Sanayi Bölgesi
PVC	: Polivinil klorür
SGK	: Sosyal Güvenlik Kurumu
SPK/ Kurul	: Sermaye Piyasası Kurulu
SPKn	: 10/12/2012 tarihli ve 28513 sayılı Resmî Gazete'de yayımlanan 6362 sayılı Sermaye Piyasası Kanunu

KISALTMALAR	TANIMLAR
T.C.	: Türkiye Cumhuriyeti
Takasbank	: İstanbul Takas ve Saklama Bankası Anonim Şirketi
TCMB / Merkez Bankası	: Türkiye Cumhuriyet Merkez Bankası
TFRS	: Türkiye Finansal Raporlama Standartları
TL	: Türk Lirası
TMS	: Türkiye Muhasebe Standartları
TSE	: Türk Standartları Enstitüsü
TSPB	: Türkiye Sermaye Piyasaları Birliği
TTK	: 14/2/2011 tarihli ve 27846 sayılı Resmî Gazete'de yayımlanan 6102 sayılı Türk Ticaret Kanunu
TTSG	: Türkiye Ticaret Sicili Gazetesi
TÜFE	: Tüketici Fiyat Endeksi
TÜİK	: Türkiye İstatistik Kurumu
ÜFE	: Üretici Fiyat Endeksi
Üretim Tesisi	: Şirket'in üretim faaliyetlerini yürüttüğü Fatih Mahallesi Karatay Caddesi No:6 Kahramankazan, Ankara adresinde mülkiyeti kendisine ait 10.351 m ² toplam alanlı sahada bulunan 7.751 m ² kapalı alana sahip fabrikası
V	: Volt
YBBO	: Yıllık Bileşik Büyüme Oranı
Yıldız Pazar	: Payların Borsa'ya ilk kotasyonunda halka arz edilen payların piyasa değerinin asgari 1.000.000.000 TL olduğu ortaklıkların paylarının işlem göreceği Pazar
YKO	: Yatırıma Katkı Oranı (yatırımın yapıldığı bölgeye bağlı olarak belirlenen ve toplam sabit yatırım tutarının belirli bir yüzdesi ile hesaplanan bir üst sınır belirleme aracı)



19 Subat 2024

I. BORSA GÖRÜŞÜ

Borsa İstanbul A.Ş.'nin Sermaye Piyasası Kurulu'nu muhatap 23.01.2024 tarih ve E-18454353-100.06-23281 sayılı yazısında;

"1) Kotasyon Yönergesi'nin 8'inci maddesinin 1'inci fıkrasında yer alan şartlardan (b) bendindeki "Halka arz edilen payların piyasa değeri" ve "Halka arz edilen payların nominal değerinin sermayeye oranı" şartlarını halka arzdan sonra sağlaması koşuluyla Şirket paylarının Ana Pazar'da işlem görebileceği,

2) Şirket hakkında hazırlanan hukukçu raporunun izahnamenin ekinde yer alması,

3) Türkiye Katılım Bankaları Birliği Danışma Kurulu tarafından oluşturulan "Pay Senedi İhracı ve Alım-Satım Standardı" ile "Katılım Finans İlkelerine Uygun Faaliyet Gösteren Şirketlerin Belirlenmesinde Esas Alınacak Rehber" dayanak alınarak oluşturulmuş olan ve Şirket tarafından 30/09/2023 tarihli finansal tablo verilerine göre doldurulan "Katılım Finans İlkeleri Bilgi Formu"nda (Form) Şirket tarafından verilen bilgiler dikkate alındığında Şirketin Borsa İstanbul'da işlem görmeye başladığı tarihte BIST Katılım Tüm Endeksinde yer alma şartlarını sağladığının değerlendirildiğinin, endeks değerlendirme dönemlerinde de söz konusu şartları sağlaması halinde ilgili katılım endekslerine dahil edilebileceğinin izahnamede, Formun izahname ekinde yayımlanması, diğer taraftan Şirketin Borsamızda işlem görmeye başlaması öncesinde 31/12/2023 tarihli finansal tablolarının yayımlanması durumunda Şirketin Formu tekrar doldurması ve Formun yeniden değerlendirilmesi gerektiği,

4) Borsa görüşünde, "İşbu Borsa İstanbul A.Ş. Görüşü, Borsa İstanbul A.Ş.'nin vereceği karara dönük herhangi bir taahhüt ya da bağlayıcılık oluşturmamak şartıyla, sadece SPK'nın görüş talebine cevap vermek amacıyla sınırlı olmak üzere mevcut bilgi ve belgeler dikkate alınarak hazırlanmıştır. İşbu Borsa İstanbul A.Ş. görüşüne dayanılarak alınacak kararlar sonucu doğabilecek zararlar nedeniyle Borsa İstanbul A.Ş.'nin herhangi bir sorumluluğu bulunmamaktadır." ifadesinin yer alması, hususlarının Kumlunuza bildirilmesine karar verilmiştir."

denilmektedir.



19 Suba 2024

II. DİĞER KURUMLARDAN ALINAN GÖRÜŞ VE ONAYLAR

Şirket paylarının halka arzı için Sermaye Piyasası Kurulu ve Borsa İstanbul A.Ş. dışında herhangi bir kurumdan görüş veya onay alınmasına gerek bulunmamaktadır.



19 Şubat 2024



ALVES KABLO
SANAYİ VE TİCARET A.Ş.

Fatih Mah. Akmerkez E Blok Kat:5 Kat:5 ANKARA
Tic. Sic. No: 271000
ANKARA T.C. M. H. B. No: 094 8159

İFO

YATIRIM MENKUL DEĞERLER A.Ş.
Saray Mh. Dr. Adnan Bülükdeniz Cd. Çarşı Plaza 2.
Blok No:4 Kat:1 D:16 Ümraniye / İstanbul
Boğaziçi Kurumlar V.D.478 1036007
Mersis: No:0478003678700011
Tic.Sic. No: 271081

1. İZAHNAMENİN SORUMLULUĞUNU YÜKLENE KİŞİLER

Bu izahname ve eklerinde yer alan bilgilerin, sahip olduğumuz tüm bilgiler çerçevesinde, gerçeğe uygun olduğunu ve izahnamede bu bilgilerin anlamını değiştirecek nitelikte bir eksiklik bulunmaması için her türlü makul özenin gösterilmiş olduğunu beyan ederiz.

İhraççı Alves Kablo Sanayi ve Ticaret A.Ş.	Sorumlu Olduğu Kısım:
 <p>ALVES KABLO SANAYİ VE TİCARET A.Ş. Fatih Mah. Karatay Cad. No: 1 K. Kazan/ANKARA Tel: 0312 802 05 55 Pbx Fax: 0312 802 05 56 Ankara Kurumlar VD 478 0036 / 8159</p> <p>Deniz KARAMERCAN Yönetim Kurulu Başkanı 09.02.2024</p>	İZAHNAMENİN TAMAMI

Halka Arza Aracılık Eden Yetkili Kuruluş İnfo Yatırım Menkul Değerler A.Ş.	Sorumlu Olduğu Kısım:
 <p>İnfo YATIRIM MENKUL DEĞERLER A.Ş. Saray Mh. Dr. Ali Rıza Büyükdüz C. Tesos Plaza 2. Blok No: Kat: 16 Ümraniye / İstanbul Boğaziçi Kurumlar VD 478 0036 / 8159 Mersis No: 04/80036/8700011 Tic.Sic. No: 271081</p> <p>Engin Emre SEÇEN Hüseyin GÜLER Genel Müdür Yardımcısı Genel Müdür Yardımcısı 09.02.2024</p>	İZAHNAMENİN TAMAMI



19 Şubat 2024

İzahnamenin bir parçası olan bu raporda yer alan bilgilerin, sahip olduğumuz tüm bilgiler çerçevesinde, gerçeğe uygun olduğunu ve bu bilgilerin anlamını değiştirecek nitelikte bir eksiklik bulunmaması için her türlü makul özenin gösterilmiş olduğunu beyan ederiz.

İmzalı sorumluluk beyanları izahname ekinde yer almaktadır.

İlgili Bağımsız Denetim Raporlarını Hazırlayan Kuruluş Karar Bağımsız Denetim ve Danışmanlık A.Ş.	Sorumlu Olduğu Kısım:
Adı Soyadı: Ali Osman EFLATUN Görevi: Sorumlu Denetçi	Şirket'in 31.12.2020, 31.12.2021, 31.12.2022 ve 30.09.2023 tarihlerinde sona eren finansal dönemlere ilişkin ilgili özel bağımsız denetim raporu

İlgili Gayrimenkul Değerleme Raporlarını Hazırlayan Kuruluş Aden Gayrimenkul Değerleme ve Danışmanlık A.Ş.	Sorumlu Olduğu Kısım:						
Adı Soyadı: Erhan SARAÇ Görevi: Sorumlu Değerleme Uzmanı	<table border="1"><thead><tr><th>Rapor Tarihi</th><th>Rapor Numarası</th></tr></thead><tbody><tr><td>22.02.2023</td><td>2023-ÖZEL-067</td></tr><tr><td>22.02.2023</td><td>2023-ÖZEL-070</td></tr></tbody></table>	Rapor Tarihi	Rapor Numarası	22.02.2023	2023-ÖZEL-067	22.02.2023	2023-ÖZEL-070
Rapor Tarihi	Rapor Numarası						
22.02.2023	2023-ÖZEL-067						
22.02.2023	2023-ÖZEL-070						
Adı Soyadı: Mesut KAYA Görevi: Değerleme Uzmanı							
Adı Soyadı: Süleyman Buğra GÖZ Görevi: Değerleme Uzmanı							



2. ÖZET

A—GİRİŞ VE UYARILAR	
Başlık	Açıklama Yükümlülüğü
A.1 Giriş ve uyarılar	<ul style="list-style-type: none">Bu özet izahnameye giriş olarak okunmalıdır.Sermaye piyasası araçlarına ilişkin yatırım kararları izahnamenin bir bütün olarak değerlendirilmesi sonucu verilmelidir.İzahnamede yer alan bilgilere ilişkin iddiaların mahkemeye taşınması durumunda, davacı yatırımcı, halka arzın gerçekleştiği ülkenin yasal düzenlemeleri çerçevesinde, izahnamenin çevirisine ilişkin maliyetlere yasal süreçler başlatılmadan önce katlanmak zorunda kalabilir.Özete bağlı olarak (çevirisi dahil olmak üzere) ilgililerin hukuki sorumluluğuna ancak özeti izahnamenin diğer kısımları ile birlikte okunduğu takdirde yanıtıcı, hatalı veya tutarsız olması veya yatırımcıların yatırım kararını vermesine yardımcı olacak önemli bilgileri sağlamaması durumunda gidilir.
A.2 İzahnamenin sonraki kullanımına ilişkin bilgi	İzahname sonradan tekrar kullanılmayacaktır.

B—İHRAÇÇI	
B.1 İhraççının ticaret unvanı ve işletme adı	Şirket'in ticaret unvanı Alves Kablo Sanayi ve Ticaret Anonim Şirketi'dir. Şirket'in işletme adı bulunmamaktadır.
B.2 İhraççının hukuki statüsü, tabi olduğu mevzuat, kurulduğu ülke ve adresi	Hukuki statüsü: Anonim Şirket Tabi olduğu mevzuat: Türkiye Cumhuriyeti Kanunları Kurulduğu ülke: Türkiye Cumhuriyeti Adresi: Fatih Mah. Karatay Cad. No:6 Kahramankazan/Ankara
B.3 Ana ürün/hizmet kategorilerini de içerecek şekilde ihraççının mevcut faaliyetlerinin ve faaliyetlerine etki eden önemli faktörlerin tanımı ile faaliyet gösterilen sektörler/pazarlar hakkında bilgi	Şirket, Esas Sözleşme'nin "Amaç ve Konu" başlıklı 3. maddesi uyarınca, elektrik ve elektronikte kullanılan her türlü kablolar; optik, elyaf, fiber kabloları; xlp kablolar; telefon ve televizyon kabloları; zayıf akım kabloları; iç veya dış tesisatta kullanılan yer altında iletken alpek kablolar olmak üzere bir bükümden yüz büküme kadar kabloların üretimi, satımı, ithalatı ve ihracatını yapmaktadır. Şirket'in ana faaliyet konusu, elektrik sektöründe kullanılan tesisat ve enerji kablolarının üretimi ve mamul madde olarak satımıdır. Şirket'in faaliyet gösterdiği ana sektör, elektrikli ve elektronik kontrol aletleri, elektronik devre elemanları, iletken, yarı iletken ve entegre devre elemanları, mikroçipler ve bunların birleştirme elemanlarıdır. Şirket'in üretimini gerçekleştirdiği ürün grupları aşağıdaki gibidir. - 1000 V'a kadar olan tesisat kabloları, - 1000/3000 V alçak gerilim kabloları, - Solar ve yenilenebilir enerji kabloları, - Bakır ve alüminyum iletkenler. Teknik detay bakımından birbirleri arasında farklılık içeren NYA kablolar (NYA kablolar, nem oranının düşük olduğu, iç tesisatlarda kullanılabilen



PVC kaplı ve tek damarlı iletken bakır kablolarıdır.), PVC kaplı, kılıfsız, izoleli olarak tasarlanan alçak gerilim kabloları üretim bazında örgülü ya da som olarak farklı çeşitlere sahiptir.

Şirket, yurt içinde bakır ve alüminyum iletkenli yukarıda belirtilen kablolarının üretimi ve pazarlama faaliyetlerini gerçekleştirmenin yanı sıra Avrupa, Afrika ve Asya ülkelerine (Hırvatistan, Sırbistan, Bosna Hersek Yunanistan, Polonya, Gine, Nijerya ve Dubai) ihracat gerçekleştiren bir sanayi kuruluşudur. Şirket'in 31.12.2022 ve 30.09.2023 tarihleri itibarıyla sırasıyla 107 ve 115 çalışanı bulunmaktadır.

Şirket, faaliyetlerine Ankara İli Kahramankazan İlçesindeki mülkiyeti kendisine ait, 2020 yılında seri üretime başlayan, 10.000 m²'si kapalı, toplam 15.000 m² alana sahip Ankara üretim tesislerinde aylık 1.000 ton bakır, 500 ton alüminyum, 1.500 ton PVC işleme kapasitesine sahip fabrikasında gerçekleştirmektedir. İdari ofisleri de fabrika binası içerisinde bulunmaktadır. Bununla birlikte Şirket'in 08.11.2023 tarih ve 7882 sayılı Yönetim Kurulu kararı ile kurulmuş Ostim OSB Mahallesi Cevat Dünder Caddesi No:1/1 İç Kapı No:76 Yenimahalle, Ankara adresinde bir şubesi bulunmaktadır.

İşbu İzahname tarihi itibarıyla, Şirket'in konsolidasyona tabi 2 adet bağlı ortaklığı bulunmaktadır. Bunlar, Alves Elektrik Malzemeleri Satış ve Pazarlama A.Ş. (Alves Elektrik) ile Alves Plastik Sanayi ve Dış Ticaret A.Ş. (Alves Plastik)'dir. Bağlı ortaklıklar, Şirket'in kullandığı bir kısım hammaddenin üretimi ve tedarigi ile Şirket ve aynı sektörde faaliyet gösteren başka şirketlerin ürünlerinin satış ve pazarlaması faaliyetlerini gerçekleştirmektedir.

Türkiye'deki kablo sektörü, çeşitli alt sektörlerle ve ürünlere sahiptir. Aşağıda, kablo sektörünün önemli alt bileşenleri açıklanmaktadır.

Enerji Kabloları: Enerji iletimi ve dağıtımı için kullanılan yüksek gerilim ve orta gerilim kabloları bu kategori altında yer alır. Bu kablolar, elektrik enerjisinin şebekeler arasında iletilmesi için kullanılır.

Haberleşme Kabloları: Telefon, internet ve televizyon gibi iletişim hizmetleri için kullanılan kabloları içerir. Fiber optik kablolar bu kategoriye özellikle dahil edilir çünkü yüksek hızlı veri iletimine imkan tanır.

Endüstriyel Kablo ve Tel Ürünleri: Fabrikalarda ve endüstriyel tesislerde kullanılan özel kablolar ve teller bu kategoriye girer. Endüstriyel otomasyon, kontrol sistemleri ve ölçümlerde kullanılan kablolar bu gruba örnektir.

Otomotiv Kabloları: Otomotiv sektörü için özel olarak tasarlanmış kabloları içerir. Bu kablolar, araç içi elektriksel bileşenlerin ve sistemlerin bağlantısı için kullanılır.

Yangın Dirençli Kablolar: Yangın güvenliği gereksinimlerini karşılayan özel yangın dirençli kablolar, binalar ve tesisler için güvenlik önlemleri kapsamında kullanılır.

Güç ve Kontrol Kabloları: Düşük gerilimli güç iletimi ve kontrol uygulamaları için kullanılan kabloları içerir. Bu kablolar, endüstriyel motorlar, panolar ve kontrol sistemleri için kullanılır.



Enerji ve Çevre Dostu Ürünler: Son yıllarda, enerji verimliliği ve çevre dostu ürünlerin önemi artmıştır. Bu bağlamda, düşük enerji kaybı ve sürdürülebilir malzemeler kullanımını teşvik eden ürünler ve kablolar geliştirilmektedir.

İhracat ve Uluslararası Pazarlar: Türkiye'deki kablo sektörü, uluslararası pazarlara yönelik ürün ihraç etmektedir. Özellikle Avrupa ve Ortadoğu'daki ülkelerle işbirliği yaparak büyümeye devam etmektedir.

Teknolojik İnovasyonlar: Kablo sektörü, akıllı bina sistemleri, enerji yönetimi ve uzaktan izleme gibi teknolojik inovasyonları takip ederek daha akıllı ve verimli çözümler sunmaya odaklanmaktadır.

Türkiye'deki kablo sektörü, enerji, iletişim ve endüstriyel uygulamaların yanı sıra çeşitli sektörler için temel bir bileşendir. Bu sektörün gelişimi, ülkenin ekonomik büyümesine ve altyapısının güçlendirilmesine önemli katkılarda bulunmaktadır.

Şirket'in net satışlarının ana ürün grupları bazında kırılımı, finansal tablo dönemleri itibarıyla aşağıdaki gibidir:

Hasılat (TL)	31.12.2020	31.12.2021	31.12.2022	30.09.2022	30.09.2023
1000 V'a Kadar Olan Tesisat Kabloları	47.549.493	177.580.436	364.086.674	244.640.520	758.027.502
1000/3000 V Alçak Gerilim Kabloları	112.270.390	238.694.971	408.625.668	259.143.914	926.015.753
Bakır ve Alüminyum İletkenler	6.111.667	7.069.966	15.392.565	14.668.418	1.788.119
Solar ve Yenilenebilir Enerji Kabloları	0	0	20.459.369	10.396.836	6.185.471
Toplam	165.931.551	423.345.374	808.564.277	528.849.689	1.692.016.844

Hasılat (TL)	31.12.2020	31.12.2021	31.12.2022	30.09.2022	30.09.2023
İç Piyasa	162.624.407	398.732.011	675.708.451	436.478.019	1.653.173.651
İhracat	3.307.144	24.613.363	132.855.826	92.371.670	38.843.193
Toplam	165.931.551	423.345.374	808.564.277	528.849.689	1.692.016.844

Şirket'in hasılatının 2020, 2021, 2022 yılları ve 01.01.2022-30.09.2022, 01.01.2023-30.09.2023 ara dönemlerinde sırasıyla %98,0, %94,2, %83,6, %82,5 ve %97,7'sini yurt içi satışları oluşturmaktadır. Şirket'in ana faaliyet alanı, kablo üretimidir. Alçak gerilim kabloları üretimi finansal tablo dönemleri itibarıyla net satışların ortalama %55,7'sini oluştururken tesisat kabloları %41,3'ünü, bakır ve alüminyum iletkenler ile solar ve yenilenebilir enerji kabloları ise %2,0'sini oluşturmuştur. Şirket, son 3 yılda yaptığı yatırımlarla kapasitesini ve verimliliğini artırmış olup hasılatın dönemler itibarıyla büyümesinin ana nedeni satışlardaki miktar bazında yükselişlerdir. Üretim kapasitesindeki artışa ek olarak, Şirket'in pazarlama ve satış faaliyetlerinin artışı ve yeni coğrafi alanlarda ve mevcut satış bağlantılarının olduğu ülkelerde satış miktarlarında artış sağlanması miktarsal artışının temel nedenleridir. Son yıllarda yaşanan enflasyonist ortam da satış büyümesini desteklemiş olmakla birlikte genel enflasyon düzeyinin üzerinde satış büyümeleri yakalanmıştır. Yine 2021 yılında Alves Elektrik'in hisselerinin tamamı, Alves Kablo tarafından satın alınmış olup Alves Elektrik'in satın alımı, Grup'un hasılatındaki artış destekleyen bir diğer unsurlardan olmuştur.



19 Subat 2024

B.4	İhraççıyı ve faaliyet gösterdiği sektörü etkileyen önemli en son eğilimler hakkında bilgi	İhraççı ve faaliyet gösterdiği sektörü etkileyen önemli eğilimler küresel yüksek enflasyon, Rusya- Ukrayna savaşı ile birlikte dünyada yükselme eğilimine giren enerji fiyatları, hammadde, işçilik maliyetlerindeki artış, navlun fiyatlarındaki artış, hammadde girdisinin bir kısmının yurt dışından temin edilmesi ve döviz kurlarındaki dalgalanmalar gösterilebilir. Tüm dünyayı etkisi altına alan ve 2020 yılı Mart ayında Türkiye'de ilk vakanın tespit edildiği Covid-19 pandemisi sürecinde başlayan hammadde teminindeki güçlükler, 2022 yılında başlayan Rusya-Ukrayna Savaşı, Avrupa'da yaşanan enerji krizi, küresel çapta yaşanan enflasyonist ortam ve lojistik sorunlar nedeniyle Şirket, bu olumsuzluklardan etkilenmemek için stok tutma stratejisini değiştirmiştir. Enerji maliyetleri de Şirket'in toplam maliyeti içerisinde önemli bir paya sahiptir. Tüm dünyada Covid-19 pandemisi ile birlikte başlayan ve hızlanarak devam eden enflasyonist ortam nedeniyle, döviz bazında artan hammadde maliyetleri ve enerji maliyetlerindeki artış sonucu Şirket'in de birim satış fiyatları etkilenmiştir. Tüm bunlara ek olarak 06.02.2023 tarihinde ülkenin yaşamış olduğu Deprem Felaketi sonrası yeni konut ve altyapı ihtiyacının artışının, kablo sektörüne olan talebi artıracakı düşünülmektedir.																				
B.5	İhraççının dahil olduğu grup ve grup içindeki yeri	Şirket'in Alves Elektrik Malzemeleri Satış ve Pazarlama A.Ş. ve Alves Plastik Sanayi ve Dış Ticaret A.Ş. unvanlı iki adet bağlı ortaklığı bulunmaktadır. Ayrıca Şirket'in pay sahipleri Deniz KARAMERCAN ve Hikmet ALABICAK'ın ortak olduğu ve/veya yönetim kurullarında görev yaptığı şirketler de bulunmaktadır.																				
B.6	Sermayedeki veya toplam oy hakkı içindeki payları doğrudan veya dolaylı olarak %5 ve fazlası olan kişilerin isimleri/unvanları ile her birinin pay sahipliği hakkında bilgi İhraççının hakim ortaklarının farklı oy haklarına sahip olup olmadıkları hakkında bilgi Varsa doğrudan veya dolaylı olarak ihraççının yönetim hakimiyetine sahip olanların ya da ihraççıyı kontrol	Şirket'in mevcut sermayesindeki payları doğrudan %5 ve fazlasına sahip olan nihai gerçek kişiler Deniz KARAMERCAN (%50) ve Hikmet ALABICAK (%50)'tir. Şirket'in ortaklık yapısına ilişkin bilgiler aşağıdaki tabloda yer almaktadır. <table border="1" data-bbox="558 1265 1412 1467"> <thead> <tr> <th>Ortağın Adı Soyadı</th> <th>Pay Grubu</th> <th>(TL)</th> <th>(%)</th> </tr> </thead> <tbody> <tr> <td rowspan="2">Deniz KARAMERCAN</td> <td>A</td> <td>12.000.000</td> <td rowspan="2">50,00</td> </tr> <tr> <td>B</td> <td>48.000.000</td> </tr> <tr> <td rowspan="2">Hikmet ALABICAK</td> <td>A</td> <td>12.000.000</td> <td rowspan="2">50,00</td> </tr> <tr> <td>B</td> <td>48.000.000</td> </tr> <tr> <td>Toplam</td> <td>A+B</td> <td>120.000.000</td> <td>100,00</td> </tr> </tbody> </table> Şirket Esas Sözleşmesi'nin "Genel Kurul" başlıklı 11'nci maddesinde düzenlendiği üzere; genel kurul toplantılarında, her bir A grubu pay sahibine 5 oy hakkı ve her bir B grubu pay sahibine 1 oy hakkı verir. Şirket'in %5 ve fazlası oranında paya sahip olan ortakların tek başlarına Şirket üzerinde kontrolü veya hâkimiyeti bulunmamaktadır. A grubu imtiyazlı pay sahiplerinin Esas Sözleşmede yazılı imtiyazları bulunmakta olup bir pay sahibi Şirket üzerinde tek başına hâkimiyet sahibi değildir. Bunun yanı sıra, Şirket'in bilgisi dahilinde pay sahiplerinin, aralarında	Ortağın Adı Soyadı	Pay Grubu	(TL)	(%)	Deniz KARAMERCAN	A	12.000.000	50,00	B	48.000.000	Hikmet ALABICAK	A	12.000.000	50,00	B	48.000.000	Toplam	A+B	120.000.000	100,00
Ortağın Adı Soyadı	Pay Grubu	(TL)	(%)																			
Deniz KARAMERCAN	A	12.000.000	50,00																			
	B	48.000.000																				
Hikmet ALABICAK	A	12.000.000	50,00																			
	B	48.000.000																				
Toplam	A+B	120.000.000	100,00																			



19 Subat 2024

	edenlerin isimleri/unvanları ile bu kontrolün kaynağı hakkında bilgi	yönetim kontrolünü elde etmek amacıyla birlikte hareket etmek üzere yazılı ya da zımni bir anlaşma da bulunmamaktadır.																																																																																																																																																																				
B.7	Seçilmiş finansal bilgiler ile ihracının finansal durumunda ve faaliyet sonuçlarında meydana gelen önemli değişiklikler	<p>Şirket'in 31.12.2020, 31.12.2021, 31.12.2022 ve 30.09.2023 dönemlerine ilişkin özel bağımsız denetimden geçmiş bilançolarından seçilen önemli finansal bilgiler aşağıda yer almaktadır:</p> <table border="1"> <thead> <tr> <th rowspan="2">Finansal Durum Tablosu (TL)</th> <th colspan="4">Özel Bağımsız Denetimden Geçmiş</th> </tr> <tr> <th colspan="4">Konsolide</th> </tr> <tr> <th>Finansal Tablo Türü</th> <th>31.12.2020</th> <th>31.12.2021</th> <th>31.12.2022</th> <th>30.09.2023</th> </tr> </thead> <tbody> <tr> <td>Dönem</td> <td>95.679.312</td> <td>294.030.326</td> <td>519.067.745</td> <td>855.948.584</td> </tr> <tr> <td>Dönen Varlıklar</td> <td></td> <td></td> <td></td> <td></td> </tr> <tr> <td>Nakit ve Nakit Benzerleri</td> <td>1.849.859</td> <td>3.922.192</td> <td>16.030.015</td> <td>18.267.277</td> </tr> <tr> <td>Ticari Alacaklar</td> <td>61.782.796</td> <td>130.597.516</td> <td>250.064.277</td> <td>426.323.421</td> </tr> <tr> <td>Stoklar</td> <td>26.176.866</td> <td>134.926.203</td> <td>220.310.961</td> <td>290.330.955</td> </tr> <tr> <td>Peşin Ödenmiş Giderler</td> <td>4.111.228</td> <td>20.641.650</td> <td>14.149.842</td> <td>103.035.792</td> </tr> <tr> <td>Duran Varlıklar</td> <td>43.190.370</td> <td>48.143.340</td> <td>254.438.485</td> <td>430.465.542</td> </tr> <tr> <td>Yatırım Amaçlı Gayrimenkuller</td> <td>2.551.908</td> <td>4.185.981</td> <td>664.210</td> <td>0</td> </tr> <tr> <td>Maddi Duran Varlıklar</td> <td>35.328.275</td> <td>36.595.857</td> <td>239.966.327</td> <td>375.116.546</td> </tr> <tr> <td>Maddi Olmayan Duran Varlıklar</td> <td>435.252</td> <td>376.779</td> <td>243.306</td> <td>19.090.030</td> </tr> <tr> <td>Toplam Varlıklar</td> <td>138.869.682</td> <td>342.173.666</td> <td>774.040.334</td> <td>1.286.414.126</td> </tr> <tr> <td>Kısa Vadeli Yükümlülükler</td> <td>94.291.662</td> <td>337.006.488</td> <td>533.244.263</td> <td>852.564.026</td> </tr> <tr> <td>Kısa Vadeli Borçlanmalar</td> <td>52.547.539</td> <td>107.425.895</td> <td>213.791.006</td> <td>403.740.969</td> </tr> <tr> <td>Uzun Vadeli Borçlanmaların Kısa Vadeli Kısımları</td> <td>16.248.986</td> <td>17.099.239</td> <td>21.716.150</td> <td>130.838.794</td> </tr> <tr> <td>Diğer Finansal Yükümlülükler</td> <td>3.243.873</td> <td>3.290.388</td> <td>4.320.444</td> <td>7.310.070</td> </tr> <tr> <td>Ticari Borçlar</td> <td>19.666.341</td> <td>99.388.091</td> <td>174.718.395</td> <td>236.806.596</td> </tr> <tr> <td>Uzun Vadeli Yükümlülükler</td> <td>23.493.864</td> <td>14.891.948</td> <td>44.421.577</td> <td>77.645.508</td> </tr> <tr> <td>Uzun Vadeli Borçlanmalar</td> <td>23.254.109</td> <td>14.311.180</td> <td>28.829.576</td> <td>49.427.701</td> </tr> <tr> <td>Ertelenmiş Vergi Yükümlülüğü</td> <td>0</td> <td>0</td> <td>13.792.905</td> <td>25.980.794</td> </tr> <tr> <td>Toplam Yükümlülükler</td> <td>117.785.526</td> <td>351.898.436</td> <td>577.665.840</td> <td>930.209.534</td> </tr> <tr> <td>Özkaynaklar</td> <td>21.084.156</td> <td>-9.724.770</td> <td>196.374.494</td> <td>356.204.592</td> </tr> <tr> <td>Ana Ortaklığa Ait Özkaynaklar</td> <td>9.080.155</td> <td>-9.724.770</td> <td>196.374.494</td> <td>356.204.592</td> </tr> <tr> <td>Ödenmiş Sermaye</td> <td>5.000.000</td> <td>35.000.000</td> <td>90.000.000</td> <td>120.000.000</td> </tr> <tr> <td>Ortak Kontrolde Tabi Teşebbüs veya İşletmeleri İçeren Birleşmelerin Etkisi</td> <td>0</td> <td>-68.890.484</td> <td>-68.890.484</td> <td>-57.495.468</td> </tr> <tr> <td>Kar veya Zararda Yeniden Sınıflandırılmayacak Birikmiş Diğer Kapsamlı Gelirler (Giderler)</td> <td>29.528</td> <td>-5.066</td> <td>118.707.003</td> <td>106.363.085</td> </tr> <tr> <td>Kardan Ayrılan Kısıtlanmış Yedekler</td> <td>749.807</td> <td>1.220.618</td> <td>2.375.065</td> <td>5.904.824</td> </tr> <tr> <td>Geçmiş Yıllar Kar/Zararları</td> <td>1.101.649</td> <td>6.809.877</td> <td>10.213.940</td> <td>20.653.151</td> </tr> <tr> <td>Net Dönem Kar/Zararı</td> <td>2.199.171</td> <td>16.140.285</td> <td>43.968.970</td> <td>160.779.000</td> </tr> <tr> <td>Kontrol Gücü Olmayan Paylar</td> <td>12.004.001</td> <td>0</td> <td>0</td> <td>0</td> </tr> <tr> <td>Toplam Kaynaklar</td> <td>138.869.682</td> <td>342.173.666</td> <td>774.040.334</td> <td>1.286.414.126</td> </tr> </tbody> </table> <p>Varlıklar: Şirket'in varlıkları, 31.12.2020, 31.12.2021, 31.12.2022 ve 30.09.2023 tarihleri itibarıyla sırasıyla 138,9 milyon TL, 342,2 milyon TL, 774,0 milyon TL, 1,3 milyar TL olarak gerçekleşmiştir. Şirket'in toplam varlıkları 2021 yıl sonunda 2020 yıl sonuna göre %146,4 oranında, 2022 yıl sonunda 2021 yıl sonuna göre %126,2 oranında, 30.09.2023 tarihi itibarıyla da 2022 yıl sonuna göre %66,2 artış göstermiştir. Söz konusu artış temel olarak, ticari alacaklar, stoklar, peşin ödenmiş giderler ve maddi duran varlıklardaki artışa bağlı olarak görülmüştür.</p>	Finansal Durum Tablosu (TL)	Özel Bağımsız Denetimden Geçmiş				Konsolide				Finansal Tablo Türü	31.12.2020	31.12.2021	31.12.2022	30.09.2023	Dönem	95.679.312	294.030.326	519.067.745	855.948.584	Dönen Varlıklar					Nakit ve Nakit Benzerleri	1.849.859	3.922.192	16.030.015	18.267.277	Ticari Alacaklar	61.782.796	130.597.516	250.064.277	426.323.421	Stoklar	26.176.866	134.926.203	220.310.961	290.330.955	Peşin Ödenmiş Giderler	4.111.228	20.641.650	14.149.842	103.035.792	Duran Varlıklar	43.190.370	48.143.340	254.438.485	430.465.542	Yatırım Amaçlı Gayrimenkuller	2.551.908	4.185.981	664.210	0	Maddi Duran Varlıklar	35.328.275	36.595.857	239.966.327	375.116.546	Maddi Olmayan Duran Varlıklar	435.252	376.779	243.306	19.090.030	Toplam Varlıklar	138.869.682	342.173.666	774.040.334	1.286.414.126	Kısa Vadeli Yükümlülükler	94.291.662	337.006.488	533.244.263	852.564.026	Kısa Vadeli Borçlanmalar	52.547.539	107.425.895	213.791.006	403.740.969	Uzun Vadeli Borçlanmaların Kısa Vadeli Kısımları	16.248.986	17.099.239	21.716.150	130.838.794	Diğer Finansal Yükümlülükler	3.243.873	3.290.388	4.320.444	7.310.070	Ticari Borçlar	19.666.341	99.388.091	174.718.395	236.806.596	Uzun Vadeli Yükümlülükler	23.493.864	14.891.948	44.421.577	77.645.508	Uzun Vadeli Borçlanmalar	23.254.109	14.311.180	28.829.576	49.427.701	Ertelenmiş Vergi Yükümlülüğü	0	0	13.792.905	25.980.794	Toplam Yükümlülükler	117.785.526	351.898.436	577.665.840	930.209.534	Özkaynaklar	21.084.156	-9.724.770	196.374.494	356.204.592	Ana Ortaklığa Ait Özkaynaklar	9.080.155	-9.724.770	196.374.494	356.204.592	Ödenmiş Sermaye	5.000.000	35.000.000	90.000.000	120.000.000	Ortak Kontrolde Tabi Teşebbüs veya İşletmeleri İçeren Birleşmelerin Etkisi	0	-68.890.484	-68.890.484	-57.495.468	Kar veya Zararda Yeniden Sınıflandırılmayacak Birikmiş Diğer Kapsamlı Gelirler (Giderler)	29.528	-5.066	118.707.003	106.363.085	Kardan Ayrılan Kısıtlanmış Yedekler	749.807	1.220.618	2.375.065	5.904.824	Geçmiş Yıllar Kar/Zararları	1.101.649	6.809.877	10.213.940	20.653.151	Net Dönem Kar/Zararı	2.199.171	16.140.285	43.968.970	160.779.000	Kontrol Gücü Olmayan Paylar	12.004.001	0	0	0	Toplam Kaynaklar	138.869.682	342.173.666	774.040.334	1.286.414.126
Finansal Durum Tablosu (TL)	Özel Bağımsız Denetimden Geçmiş																																																																																																																																																																					
	Konsolide																																																																																																																																																																					
Finansal Tablo Türü	31.12.2020	31.12.2021	31.12.2022	30.09.2023																																																																																																																																																																		
Dönem	95.679.312	294.030.326	519.067.745	855.948.584																																																																																																																																																																		
Dönen Varlıklar																																																																																																																																																																						
Nakit ve Nakit Benzerleri	1.849.859	3.922.192	16.030.015	18.267.277																																																																																																																																																																		
Ticari Alacaklar	61.782.796	130.597.516	250.064.277	426.323.421																																																																																																																																																																		
Stoklar	26.176.866	134.926.203	220.310.961	290.330.955																																																																																																																																																																		
Peşin Ödenmiş Giderler	4.111.228	20.641.650	14.149.842	103.035.792																																																																																																																																																																		
Duran Varlıklar	43.190.370	48.143.340	254.438.485	430.465.542																																																																																																																																																																		
Yatırım Amaçlı Gayrimenkuller	2.551.908	4.185.981	664.210	0																																																																																																																																																																		
Maddi Duran Varlıklar	35.328.275	36.595.857	239.966.327	375.116.546																																																																																																																																																																		
Maddi Olmayan Duran Varlıklar	435.252	376.779	243.306	19.090.030																																																																																																																																																																		
Toplam Varlıklar	138.869.682	342.173.666	774.040.334	1.286.414.126																																																																																																																																																																		
Kısa Vadeli Yükümlülükler	94.291.662	337.006.488	533.244.263	852.564.026																																																																																																																																																																		
Kısa Vadeli Borçlanmalar	52.547.539	107.425.895	213.791.006	403.740.969																																																																																																																																																																		
Uzun Vadeli Borçlanmaların Kısa Vadeli Kısımları	16.248.986	17.099.239	21.716.150	130.838.794																																																																																																																																																																		
Diğer Finansal Yükümlülükler	3.243.873	3.290.388	4.320.444	7.310.070																																																																																																																																																																		
Ticari Borçlar	19.666.341	99.388.091	174.718.395	236.806.596																																																																																																																																																																		
Uzun Vadeli Yükümlülükler	23.493.864	14.891.948	44.421.577	77.645.508																																																																																																																																																																		
Uzun Vadeli Borçlanmalar	23.254.109	14.311.180	28.829.576	49.427.701																																																																																																																																																																		
Ertelenmiş Vergi Yükümlülüğü	0	0	13.792.905	25.980.794																																																																																																																																																																		
Toplam Yükümlülükler	117.785.526	351.898.436	577.665.840	930.209.534																																																																																																																																																																		
Özkaynaklar	21.084.156	-9.724.770	196.374.494	356.204.592																																																																																																																																																																		
Ana Ortaklığa Ait Özkaynaklar	9.080.155	-9.724.770	196.374.494	356.204.592																																																																																																																																																																		
Ödenmiş Sermaye	5.000.000	35.000.000	90.000.000	120.000.000																																																																																																																																																																		
Ortak Kontrolde Tabi Teşebbüs veya İşletmeleri İçeren Birleşmelerin Etkisi	0	-68.890.484	-68.890.484	-57.495.468																																																																																																																																																																		
Kar veya Zararda Yeniden Sınıflandırılmayacak Birikmiş Diğer Kapsamlı Gelirler (Giderler)	29.528	-5.066	118.707.003	106.363.085																																																																																																																																																																		
Kardan Ayrılan Kısıtlanmış Yedekler	749.807	1.220.618	2.375.065	5.904.824																																																																																																																																																																		
Geçmiş Yıllar Kar/Zararları	1.101.649	6.809.877	10.213.940	20.653.151																																																																																																																																																																		
Net Dönem Kar/Zararı	2.199.171	16.140.285	43.968.970	160.779.000																																																																																																																																																																		
Kontrol Gücü Olmayan Paylar	12.004.001	0	0	0																																																																																																																																																																		
Toplam Kaynaklar	138.869.682	342.173.666	774.040.334	1.286.414.126																																																																																																																																																																		



Dönen Varlıklar:

Şirket'in dönen varlıkları, temel olarak ticari alacaklar, stoklar ve peşin ödenmiş giderlerden oluşmaktadır. Şirket'in dönen varlıkları 31.12.2020, 31.12.2021, 31.12.2022 ve 30.09.2023 tarihleri itibarıyla sırasıyla 95,7 milyon TL, 294,0 milyon TL, 519,6 milyon TL ve 855,9 milyon TL olarak gerçekleşmiştir. Dönen varlıklar, 2021 ve 2022 yıl sonlarında ticari alacaklar ve stoklardaki artışa bağlı olarak bir önceki döneme göre sırasıyla %207,3 ve %76,7 oranlarında artmış olup 30.09.2023 tarihi itibarıyla da ticari alacaklar, stoklar ve peşin ödenmiş giderlerdeki artışa bağlı olarak 2022 yıl sonuna göre %64,7 oranında artış göstermiştir. Dönemler itibarıyla hasılat ve iş hacminde görülen artış ticari alacaklardaki artışı da beraberinde getirmiştir. Dönen varlıklar 2020, 2021, 2022 yıl sonları ve 30.09.2023 tarihi itibarıyla toplam varlıkların sırasıyla %68,9, %85,9, %67,1 ve %66,5'ini oluşturmaktadır.

Duran Varlıklar:

Şirket'in duran varlıkları, temel olarak maddi duran varlıklardan oluşmaktadır. Şirket'in duran varlıkları 31.12.2020, 31.12.2021, 31.12.2022 ve 30.09.2023 tarihleri itibarıyla sırasıyla 43,2 milyon TL, 48,1 milyon TL, 254,4 milyon TL ve 430,5 milyon TL olarak gerçekleşmiştir. Şirket'in duran varlıkları 2021 yıl sonunda 2020 yıl sonuna göre %11,5, 2022 yıl sonunda ise 2021 yıl sonuna göre %428,5 oranında artış gösterirken, 30.09.2023 tarihi itibarıyla 2022 yıl sonuna göre %69,2 artış göstermiştir. Duran varlıklardaki artış temel olarak maddi duran varlık alımları ile birlikte maddi duran varlıklara yaptırılan yeniden değerlendirme raporları kapsamında oluşan değer artışları çerçevesinde görülen artışlar kaynaklıdır. Şirket'in duran varlıklarının toplam varlıklara oranı 2020, 2021, 2022 yıl sonlarında ve 30.09.2023 tarihi itibarıyla sırasıyla %31,1, %14,1, %32,9 ve %33,5 olarak gerçekleşmiştir.

Kısa Vadeli Yükümlülükler:

Şirket'in kısa vadeli yükümlülükleri 31.12.2020, 31.12.2021, 31.12.2022 ve 30.09.2023 tarihleri itibarıyla sırasıyla 94,3 milyon TL, 337,0 milyon TL, 533,2 milyon TL ve 852,6 milyon TL olarak gerçekleşmiş olup kısa vadeli yükümlülükler, 2021 yıl sonunda 2020 yıl sonuna göre %257,4, 2022 yıl sonunda 2021 yıl sonuna göre %58,2, 30.09.2023 tarihi itibarıyla da 2022 yıl sonuna göre %59,9 oranında artış göstermiştir. Kısa vadeli yükümlülüklerdeki artış temel olarak, makine ve ekipman yatırımları kapsamında kullanılan banka kredilerine bağlı olarak görülmüş olup iş hacmindeki artışa bağlı olarak ticari borçlarda görülen artış da kısa vadeli yükümlülüklerdeki artışı etkilemiştir. Şirket'in kısa vadeli yükümlülüklerinin 31.12.2020, 31.12.2021, 31.12.2022 ve 30.09.2023 tarihleri itibarıyla toplam kaynaklara oranı sırasıyla %67,9, %98,5, %68,9 ve %66,3 olarak gerçekleşmiştir.

Uzun Vadeli Yükümlülükler:

Şirket'in uzun vadeli yükümlülükleri 31.12.2020, 31.12.2021, 31.12.2022 ve 30.09.2023 tarihleri itibarıyla sırasıyla 23,5 milyon TL, 14,9 milyon TL, 44,4 milyon TL ve 77,6 milyon TL olarak gerçekleşmiş olup kısa vadeli



19 Subat 2024

ALVES KABLO
SANAYİ VE TİCARET A.Ş.Fatih Mah. Karataş Cad. No:6K Kat:1 ANKARA
Tic. Sic. No: 271081 / Şişli / İstanbul / Türkiye
Tic. Sic. No: 271081 / Şişli / İstanbul / Türkiye
Tic. Sic. No: 271081 / Şişli / İstanbul / Türkiye

INFO

YATIRIM MENKUL DEĞERLER A.Ş.
Saray Mh. Dr. Adnan Birlikdeniz Cad. Ceviz Plaza 2.
Blok No: 1 Kat: 16 Ümraniye / İstanbul
Boğaziçi Kurumlar V.D. 478 / 156 / 87
Meris No: 04780036/8700011
Tic. Sic. No: 271081

yükümlülükler, 2021 yıl sonunda 2020 yıl sonuna göre %36,6 düşüş, 2022 yıl sonunda 2021 yıl sonuna göre %198,3 artış, 30.09.2023 tarihi itibarıyla da 2022 yıl sonuna göre %74,8 oranında artış göstermiştir. Uzun vadeli yükümlülüklerdeki artış temel olarak, makine ve ekipman yatırımları kapsamında kullanılan banka kredilerine bağlı olarak görülmüştür. Şirket'in uzun vadeli yükümlülüklerinin 31.12.2020, 31.12.2021, 31.12.2022 ve 30.09.2023 tarihleri itibarıyla toplam kaynaklara oranı sırasıyla %16,9, %4,4, %5,7 ve %6,0 olarak gerçekleşmiştir.

Özkaynaklar:

2020 yılsonunda 21,1 milyon TL olan özkaynakları, 2021 yılsonunda 9,7 mn TL negatife dönmüş, 2022 yılsonunda 2021 yılsonuna göre önemli bir artışla 196,4 milyon TL'ye yükselmiş olup 01.01.2023-30.09.2023 ara dönem sonu itibarıyla da 2022 yılsonuna göre %81 artışla 356,2 milyon TL'ye yükselmiştir. 2021 yılında iştirak alımı kaynaklı TFRS kulları gereği oluşan 68,9 milyon TL'lik negatif ortak kontrole tabi birleşme etkisi nedeniyle özkaynaklar negatif kaydedilmiş olup 2021 yılında %155,1 oranında satış, %633,9 oranında net kar büyümesi oluşmasına karşılık negatif özkaynaklar, TFRS gereği atılan söz konusu kayıt sonucu oluşmuştur. 2022 yılında özkaynaktaki artışta ise maddi duran varlık değer artışı ve kar artışı etkili olurken cari dönemde özkaynak büyümesinde kardaki büyüme etkindir. 30.09.2023 tarihi itibarıyla özkaynak karlılığı %52,4 ile önemli bir performans göstermiştir.

Şirket'in 31.12.2020, 31.12.2021, 31.12.2022, 30.09.2022 ve 30.09.2023 dönemlerine ilişkin özel bağımsız denetimden geçmiş gelir tablolarından seçilen önemli finansal bilgiler aşağıda yer almaktadır:

Kar veya Zarar Tablosu (TL)	Özel Bağımsız Denetimden Geçmiş				
	Konsolide				
Finansal Tablo Türü	31.12.2020	31.12.2021	31.12.2022	30.09.2022	30.09.2023
Dönem	31.12.2020	31.12.2021	31.12.2022	30.09.2022	30.09.2023
Hasılat	165.931.551	423.345.374	808.564.277	528.849.689	1.692.016.844
Satışların Maliyeti (-)	-152.768.921	-380.642.141	-709.967.693	-471.375.257	-1.453.733.309
Brüt Kar/(Zarar)	13.162.630	42.703.233	98.596.584	57.474.432	238.283.535
Esas Faaliyet Karı/(Zararı)	9.682.715	40.694.275	90.598.575	56.194.227	225.030.805
Finansman Geliri/(Gideri)					
Öncesi Faaliyet Karı/(Zararı)	9.739.901	40.661.613	90.967.530	56.360.621	235.234.747
Sürdürülen Faaliyetler Vergi Öncesi Karı/(Zararı)	1.187.120	14.101.944	40.279.733	18.986.739	168.702.071
Sürdürülen Faaliyetler Vergi Gelir/(Gideri)	70.629	1.362.463	3.689.237	-741.128	-7.923.071
Dönem Karı/(Zararı)	1.257.749	15.464.407	43.968.970	18.245.611	160.779.000
Dönem Karı/(Zararının) Dağılımı					
Kontrol Gücü Olmayan Paylar	-941.422	-675.878	0	0	0
Ana Ortaklık Payları	2.199.171	16.140.285	43.968.970	18.245.611	160.779.000

Finansal tablo dönemleri itibarıyla, satışların miktar bazlı kırılımı aşağıdaki tabloda yer almaktadır:

Ürün Grubu, 1000 kg	31.12.2020	31.12.2021	31.12.2022	30.09.2022	30.09.2023
1000 V'a Kadar Olan Tesisat Kabloları	1.657	3.282	3.474	2.379	5.625
1000/3000 V Alçak Gerilim Kabloları	3.521	4.788	4.600	3.108	6.791



Bakır ve Alüminyum İletkenler	10	192	208	206	6
Solar ve Yenilenebilir Enerji Kabloları	0	0	129	66	28
Toplam	5.188	8.261	8.411	5.758	12.450

Şirket'in hasılatı, 2020, 2021, 2022 yılları ve 01.01.2022-30.09.2022, 01.01.2023-30.09.2023 ara dönemleri itibarıyla sırasıyla 165,9 milyon TL, 423,3 milyon TL, 808,6 milyon TL, 528,8 milyon TL ve 1,7 milyar TL olarak gerçekleşmiştir. Şirket'in hasılatı 2021 yılında 2020 yılına göre %155,1, 2022 yılında 2021 yılına göre %91,0, 01.01.2023-30.09.2023 ara döneminde de bir önceki yılın aynı dönemine göre %219,9 oranında artış göstermiştir. Şirket, son 3 yılda yaptığı yatırımlarla kapasitesini ve verimliliğini artırmış olup hasılatın dönemler itibarıyla büyümesinin ana nedeni satışlardaki miktar bazında yükselişlerdir. Şirket'in EBITDA'sı 2020 yılında 12,2 milyon TL iken 2021 yılında 2020 yılına göre %265,4 artışla 44,6 milyon TL'ye, 2022 yılında 2021 yılına göre %112,4 artışla 94,8 milyon TL'ye yükselmiş olup 01.01.2023-30.09.2023 ara döneminde de bir önceki yılın aynı dönemine göre %278,4 artışla 227,6 milyon TL'ye yükselmiştir. EBITDA marjı ise 2020, 2021, 2022 yılları ve 01.01.2022-30.09.2022, 01.01.2023-30.09.2023 ara dönemleri itibarıyla sırasıyla %7,4, %10,5, %11,7, %11,4 ve %13,4 seviyesinde gerçekleşmiş olup Şirket'in üretime yeni başladığı 2020 yılından sonra her yıl verimliliğini artırdığı görülmektedir. Üretim kapasitesindeki artışa ek olarak, Şirket'in pazarlama ve satış faaliyetlerinin artışı ve yeni coğrafi alanlarda ve mevcut satış bağlantılarının olduğu ülkelerde satış miktarlarında artış sağlanması miktarsal artışının temel nedenleridir. Son yıllarda yaşanan enflasyonist ortam da satış büyümesini desteklemiş olmakla birlikte genel enflasyon düzeyinin üzerinde satış büyümeleri yakalanmış, 2022 yılında 2021 yılına göre %91,0, 01.01.2023-30.09.2023 ara dönemlerinde de bir önceki yılın aynı dönemine göre %219,9 artış göstermiştir. Yurt dışı satışların payı 2020, 2021, 2022 yıllarında sırasıyla %2, %5,8 ve %16,4 olarak kaydedilirken 01.01.2022-30.09.2022 ve 01.01.2023-30.09.2023 ara dönemlerinde ihracat satış payı ise sırasıyla %17,5 ve %2,3 olarak kaydedilmiştir.

6 Şubat 2023 tarihinde gerçekleşen Deprem Felaketi nedeniyle ilgili bölgede gerçekleşen inşaat ve alt yapı yatırımları kapsamında yurt içi talepte artış görülmüş olup bu kapsamda 2023 yılında iç talepteki yüksek seyir¹ ve kurlardaki artışın enflasyonun altında kalması ihracat oranındaki düşüşü açıklamaktadır.

Şirket'in 2020, 2021, 2022 yılları ve 01.01.2022-30.09.2022, 01.01.2023-30.09.2023 ara dönemleri itibarıyla sırasıyla net dönem karı 1,3 milyon TL, 15,5 milyon TL, 44,0 milyon TL, 18,2 milyon TL ve 160,8 milyon TL'dir. Şirket'in net dönem karı 2021 yılında 2020 yılına göre %1.129, 2022



¹ Depremin ardından, bölgede 850 bin yeni konut inşa edilmesi kararlaştırılmış olup detaylı açıklamalar https://www.ntv.com.tr/turkiye/deprem-bolgesinde-yeni-konutlarin-testimikasin-ayinda-basliyor,f2cp58rWHECr35T1P4_fNA sitesinde yer almaktadır.

		yılında 2021 yılına göre %184,3, 01.01.2023-30.09.2023 ara döneminde de bir önceki yılın aynı dönemine göre %781,2 artış göstermiştir.
B.8	Seçilmiş önemli proforma finansal bilgiler	Yoktur.
B.9	Kar tahmini ve beklentileri	Yoktur.
B.10	İzahnamede yer alan finansal tablolara ilişkin denetim raporlarındaki olumlu görüş dışındaki hususların içeriği	Şirket'in 31.12.2020, 31.12.2021, 31.12.2022 ve 30.09.2023 tarihli finansal tablolarında "olumlu" bağımsız denetçi görüşü bulunmaktadır.
B.11	İhraççının işletme sermayesinin mevcut yükümlülüklerini karşılayamaması	Şirket'in işletme sermayesi bu izahnamenin imza tarihini müteakip en az 12 ay içinde ortaya çıkacak ihtiyaçlar için yeterlidir. Şirket'in 01.01.2023-30.09.2023 ara dönem sonu itibarıyla dönen varlıkları toplamı 855.948.584 TL, kısa vadeli yükümlülükleri toplamı 852.564.026 TL olup net işletme sermayesi 3.384.558 TL'dir.

C—SERMAYE PİYASASI ARACI

C.1	İhraç edilecek ve/veya borsada işlem görecektir sermaye piyasası aracının menkul kıymet tanımlama numarası (ISIN) dahil tür ve gruplarına ilişkin bilgi	Şirket'in 120.000.000 TL tutarındaki çıkarılmış sermayesi mevcut ortakların rüçhan hakları kısıtlanarak 40.000.000 TL nakit karşılığı olmak üzere 160.000.000 TL'ye artırılacak olup bu kapsamda beheri 1 TL nominal değerli toplam 40.000.000 adet B Grubu hamiline yazılı pay ihraç edilecektir. Şirket'in sermayesini temsil eden A Grubu nama yazılı ve B Grubu hamiline yazılı olmak üzere iki adet pay grubu bulunmaktadır. İhraç edilecek ve Borsa İstanbul'da işlem görecektir sermaye piyasası aracı Şirket'in B Grubu hamiline yazılı paylarıdır. Halka Arz Edilen Paylar'ın hiçbir imtiyazı yoktur. Söz konusu payların ISIN numarası işbu İzahname tarihi itibarıyla belirlenmemiştir.
C.2	Sermaye piyasası aracının ihraç edileceği para birimi	Paylar Türk Lirası cinsinden satışa sunulacaktır.
C.3	İhraç edilmiş ve bedelleri tamamen ödenmiş pay sayısı ile varsa bedeli tam ödenmemiş pay sayısı Her bir payın nominal değeri	İzahname tarihi itibarıyla Şirket'in çıkarılmış sermayesi 120.000.000 TL olup, bu sermaye her biri 1,00 TL nominal değerde toplam 120.000.000 adet paydan oluşmaktadır. Bu sermayenin tamamı muvazaadan arı bir şekilde tamamen ödenmiştir. Her bir payın nominal değeri 1,00 TL'dir.
C.4	Sermaye piyasası aracının sağladığı haklar hakkında bilgi	Halka Arz Edilen Paylar, ilgili mevzuat uyarınca, pay sahiplerine kar payı hakkı, oy hakkı, yeni pay alma hakkı, ortaklıktan ayrılma hakkı, ortaklıktan çıkarma ve satma hakkı, tasfiye halinde tasfiye bakiyesine katılım hakkı, bedelsiz pay edinme hakkı, genel kurula



19 Şubat 2024

		davet ve katılma hakkı, bilgi alma ve inceleme hakkı, iptal davası açma hakkı, azınlık hakları ve özel denetim isteme hakkı sağlamaktadır.
C.5	Sermaye piyasası aracının devir ve tedavülünü kısıtlayıcı hususlar hakkında bilgi	Yoktur.
C.6	Halka arz edilen sermaye piyasası araçlarının borsada işlem görmesi için başvuru yapıp yapılmadığı veya yapıp yapılmayacağı hususu ile işlem görülecek pazara ilişkin bilgi	Payların Borsa İstanbul Ana Pazar'da işlem görmesi için 20.10.2023 tarihinde başvuru yapılmıştır. Borsa İstanbul'un görüşü işbu İzahnamenin "I-Borsa Görüşü" kısmında yer almaktadır.
C.7	Kar dağıtım politikası hakkında bilgi	Şirket'in halka açık ortaklık statüsünü kazanmasından sonra, kâr dağıtımı yapıp yapılmayacağı ve yapılacak ise hangi miktarda yapılacağı hususu Esas Sözleşme'nin "Karın Dağıtım" başlıklı 14. maddesi ve Kar Dağıtım Politikası doğrultusunda genel kurul tarafından karara bağlanacaktır. Şirket tarafından kar dağıtım politikası, 22.11.2023 tarihli olağanüstü genel kurul toplantısında görüşülerek kabul edilmiştir. Şirket'in kar dağıtım politikasına göre; İlke olarak, ilgili düzenlemeler ve finansal imkânlar elverdiği sürece, piyasa beklentileri, uzun vadeli Şirket stratejisi, Şirket, iştirak ve bağlı ortaklıklarının sermaye gereksinimleri, yatırım ve finansman politikaları, karlılık ve nakit durumu dikkate alınarak kar dağıtımına karar verilir. Kar payı, nakit veya karın sermayeye eklenmesi suretiyle bedelsiz olarak ortaklara dağıtılabilir gibi, belli oranda nakit belli oranda bedelsiz pay olarak da dağıtılabilir.

D—RİSKLER

D.1	İhraççıya, faaliyetlerine ve içinde bulunduğu sektöre ilişkin önemli risk faktörleri hakkında bilgi	<p>İhraççıya ve faaliyetlerine ilişkin riskler:</p> <ul style="list-style-type: none"> Şirket'in kullandığı ana hammaddelerin temininde tedarikçilerinin ithalata bağımlı olduğu da dikkate alındığında, hammadde ve ara ürünlerin temininde yaşanabilecek aksaklıklar ve/veya maliyet artışları gibi durumlar Şirket'in faaliyetlerini ve finansal performansını olumsuz etkileyebilir. Şirket'in ana hammaddelerinin arzı ve fiyatının değişkenliği Şirket'in üretimini ve karlılığını olumsuz etkileyebilir. Şirket'in faaliyetleri önemli büyüklükte işletme sermayesi gerektirmektedir. Şirket, işletme sermayesi ihtiyacını karşılayacak finansmanı temin edemeyebilir. Şirket'in yatırımlarını yapabilmesi, satın alımlarını gerçekleştirebilmesi için finansman bulması gerekebilir. Şirket'in ürettiği ürünlerin performans ve kalitesinde Şirket'in kusuruna bağlı doğacak zararlar ve ürün standartlarına uyumsuzluklar, Şirket'i üretim ve
-----	---	--

19 Subat 2024

ALVES KABLO
SANAYİ VE TİCARET A.Ş.

Fatih Mah. Saray Mah. No:6 Kat:2 ANKARA
Tel: 0312 802 05 56 Fax: 0312 802 05 56
Ankara Kurumlar V.D.004 8159

INFO

YATIRIM MENKUL DEĞERLER A.Ş.
Saray Mh. Dr. Adnan B. İzzetizade Caddesi Cessas Plaza 2.
Blok No: Kat: D16 Ümraniye / İstanbul
Boğaziçi Kurumlar V.D.475000187
Mersis No: 078003618700011
Tic.Sic. No: 271081

malzeme temininden başlayarak malın sevkine kadarki tüm süreçlerde kalite risklerine ve tehlike sorumluluklarına maruz bırakılmaktadır.

- Şirket, faaliyetlerinin yoğun olarak yurt içi satışlarını içermesinin yaratacağı olası risklerden etkilenebilir.
- Şirket tedarikçileri ve müşterileri bakımından yoğunlaşma riskine tabidir.
- Döviz kurundaki dalgalanmalar Şirket'in karlılığını olumsuz etkileyebilir.
- Şirket'in üretim faaliyetlerini gerçekleştirmek için ihtiyaç duyduğu makine ve ekipmanlarda ve üretim hattında meydana gelebilecek arıza veya bozulmalar, yedek parça temininde yaşanabilecek aksaklıklar, iş kazaları, Şirket'in üretim faaliyetlerinde geçici iş durmalarına sebep olabilir ve bu gibi durumlar üretim faaliyetlerini etkileyerek Şirket'in hasılat ve kârlılığını olumsuz etkileyebilir.
- Şirket müşterilerinin ödeme gücüne girmesi ve tahsilat problemleri yaşanması Şirket'in finansal durumunu olumsuz etkileyebilir.
- Şirket yeni yatırım fırsatları bulamayabilir, bulduğu fırsatları yatırıma çeviremeyebilir, Şirket'in planladığı yatırımlar için gerekli finansmanı bulamayabilir, gerçekleşmeyebilir, yatırımları doğru tespit edilmemiş olabilir ve beklenen yararı göstermeyebilir.
- Şirket'in kullandığı kredileri sağlayan bankaların bir temerrüt hali sebebiyle kredileri vadesinden önce geri çağırılmaları durumunda, Şirket nakit akışı sorunu yaşayabilir.
- Davalara ve uyuşmazlıklara ilişkin riskler söz konusu olabilir.
- Şirket, Üretim Tesisi için gerekli izin ve ruhsatları muhafaza edemeyebilir, kaybedebilir, edinemeyebilir.
- Şirket, vergi mevzuatındaki veya uygulamadaki değişiklikler, vergi oranlarındaki artışlar veya vergi denetimlerinden olumsuz etkilenebilir.
- Şirket, çalışanlarının, tedarikçilerinin, fiilen bayi olarak kabul ettiği müşterilerinin veya diğer üçüncü kişilerin olası etik olmayan davranışları veya hukuka aykırı davranışları veya çevresel ve sosyal uyum prosedürlerine aykırı davranışları dolayısıyla risklere maruz kalabilir; bu tür ihlaller kredi sözleşmeleri kapsamında temerrüt hallerinin meydana gelmesine sebep olabilir.
- Doğal çevreye verilen herhangi bir zararın Şirket'in faaliyetlerinden kaynaklandığının ileri sürülmesi dolayısıyla uygulanan yasal işlem, uyumluluk çalışmaları ve/veya faaliyetlerin durdurulması, maliyetlerin artmasına yol açabilir.
- Mevcut sigorta poliçeleri, tüm potansiyel zararları karşılama noktasında yeterli olmayabilir. Bir kaza veya hasar durumunda veya başkaca bir şekilde oluşabilecek tüm riskleri kapsayacak şekilde sigorta yaptırılması mümkün değildir.
- Şirket'in bilgi işlem sistemlerinin arızalanması, yetersiz kalması Şirket faaliyetlerini olumsuz etkileyebilir.
- Şirket'in risk yönetimi, finansal raporlama sistemleri ve iç kontrol sistemleri yeterli veya etkili olmayabilir ve bunun Şirket'in faaliyetleri, finansal sonuçların doğru şekilde raporlanması üzerinde olumsuz bir etkisi olabilir.



19 Subat 2024

- Kilit personelin kaybedilmesi veya kilit personel ve ihtiyaç duyulan nitelikte uzman personelin Şirket bünyesine zamanında dahil edilememesi, Şirket'in büyümesini sınırlandırabilir ve faaliyetlerini olumsuz etkileyebilir.
- Şirket, kişisel verilerin korunması düzenlemeleri, çevre düzenlemeleri, vergi düzenlemeleri, mesleki düzenlemeler, iş sağlığı ve güvenliği ve iş hukuku kapsamındaki kanuni ve diğer düzenleme hükümlerine uymakla ve tabi olduğu mevzuatta öngörülen izin ve lisansları almak ve muhafaza etmekle yükümlüdür. Söz konusu kanun ve düzenlemelerde veya bunların yorumlanmasında meydana gelebilecek değişiklikler ya da söz konusu kanuni ve diğer düzenlemelerin ihlal edilmesi, Şirket'in itibarı, faaliyetleri, finansal durumu ve faaliyet sonuçları üzerinde olumsuz etkiye neden olabilir.

İhracatın İçinde Bulunduğu Sektöre İlişkin Riskler:

- İhracat pazarlarında korumacılık önlemlerinden kaynaklanabilecek riskler oluşabilir.
- Şirket'in sektörde yaşanan yeni teknolojik gelişmelere adapte olamaması ve bunları mevcut ürünlerine zamanında yansıtamaması pazar payı kaybına neden olabilir.
- Şirket, sektördeki diğer oyuncularla etkin biçimde rekabet edemeyebilir, pazar payını kaybedebilir, fiyat politikasını sürdürmeyebilir.
- Uygulanan dış politikaların ülke ekonomisine etkisi sektörde faaliyet gösteren şirketlere de doğrudan yansımaktadır.
- Üretim standartlarının değişmesi ve/veya yeni makine ihtiyaçlarının ortaya çıkması, Şirket'in faaliyetlerinin devamlılığını olumsuz etkileyebilir.
- İhtiyaç duyulan nitelikte uzman personelin temin edilememesi, sektörün büyümesini sınırlandırabilir.

Diğer Riskler:

- Covid-19 salgını da dahil olmak üzere kamu sağlığı ile ilgili yaygın endişelerin doğurduğu aksaklıklar, Şirket'in faaliyetlerini, faaliyet sonuçlarını, geleceğe yönelik beklentilerini veya finansal durumunu olumsuz yönde etkileyebilir.
- Sel, fırtına, toprak kayması, deprem gibi doğal afetler ve yangın Şirket'in faaliyetlerini, faaliyet sonuçlarını, geleceğe yönelik beklentilerini veya finansal durumunu olumsuz yönde etkileyebilir.
- Savaş, terör olayları, terör ve savaş tehditlerine ilişkin riskler Şirket'in faaliyetlerini, faaliyet sonuçlarını, geleceğe yönelik beklentilerini veya finansal durumunu olumsuz etkileyebilir.
- Rusya Federasyonu tarafından Ukrayna'ya yönelik başlatılan askeri operasyonlar ve Ukrayna'nın Rusya Federasyonu tarafından işgali amacıyla iki ülke arasındaki savaşın devamı Şirket'in faaliyet sonuçları üzerinde dolaylı olarak olumsuz bir etki doğurabilir.
- Şirket'in ana pay sahipleri Deniz KARAMERCAN ve Hikmet ALABİCAK'ın menfaatleri, Şirket menfaatleri ile bağdaşmayabilir.
- Özel Bağımsız Denetimden Geçmiş Finansal Tablolarda Yer Verilen Diğer Riskler:



19 Şubat 2024



**ALVES KABLO
SANAYİ VE TİCARET A.Ş.**

Fatih Mah. Hürriyet Cad. No: 6 Kat: 1 ANKARA
Tel: 0312 812 3555 / 812 802 05 56
Ankara / Türkiye / 0312 812 8159

İFO

YATIRIM MENKUL DEĞERLER A.Ş.

Saray Mh. Dr. Adnan Bülendizade Cad. No: 55 Kat: 2
Blok No: 4 Kat: 7 Dış 6 Ümitköy / Beşiktaş / İstanbul
Boğaziçi Kurumlar V.D. 478 038 / 87
Mersis No: 04780036 / 8700011
T.C. Sic. No: 271081

Sermaye Riski

Şirket'in net borcu, 2020 yıl sonunda 115,9 milyon TL iken 2021 yıl sonunda 2020 yıl sonuna göre %200,1 artışla 348,0 milyon TL'ye, 2022 yıl sonunda 2021 yıl sonuna göre %61,4 artışla 561,6 milyon TL'ye, 01.01.2023-30.09.2023 ara dönem sonu itibarıyla da 2022 yıl sonuna göre %62,4 artışla 911,9 milyon TL'ye yükselmiştir.

Şirket'in özkaynakları 31.12.2020, 31.12.2021, 31.12.2022 ve 30.09.2023 tarihleri itibarıyla sırasıyla 21,1 milyon TL, -9,7 milyon TL, 196,4 milyon TL ve 356,2 milyon TL olarak gerçekleşmiş olup özkaynaklar, 2021 yıl sonunda temel olarak Alves Elektrik'in satın alımına bağlı olarak özkaynaklar kalemi altında sınıflandırılan -68,9 milyon TL'lik "ortak kontrole tabi teşebbüs veya işletmeleri içeren birleşmelerin etkisi" kalemine bağlı olarak 2020 yıl sonuna göre %146,1 oranında azalış gösterirken, 2022 yıl sonunda 2021 yıl sonuna göre %2.119 oranında artış göstermiş, 30.09.2023 tarihi itibarıyla da 2022 yıl sonuna göre %81,4 artış göstermiştir. Özkaynaklar kaleminde 2022 yıl sonundan itibaren görülen artış temel olarak, maddi duran varlıklar için yaptırılan yeniden değerlendirme raporları kapsamında oluşan değer artışları ve dönemler itibarıyla gerçekleşen dönem karlarına bağlı olarak görülmüştür. Şirket'in özkaynaklarının 31.12.2020, 31.12.2021, 31.12.2022 ve 30.09.2023 tarihleri itibarıyla toplam kaynaklara oranı sırasıyla %10,4, -%2,2, %24,7 ve %24,3 olarak gerçekleşmiştir. Bu kapsamda, Şirket'in 2020 yıl sonunda %85 olan Net Borç/Toplam Sermaye Oranı, 2021 yıl sonunda %103'e yükselmiş, 2022 yıl sonuna %74'e gerilemiş olup 01.01.2023-30.09.2023 ara dönem sonu itibarıyla da %72 olarak gerçekleşmiştir.

Kredi Riski

Finansal aracın taraflarından birinin sözleşmeye bağlı yükümlülüğünü yerine getirememesi nedeniyle Şirket'in finansal bir kayba uğraması riskidir. Şirket'in kredi riski esas olarak ilişkili olmayan taraflardan ticari alacaklarından kaynaklanmaktadır.

01.01.2023-30.09.2023 ara dönem sonu itibarıyla ilişkili taraflardan 130.000 TL (31.12.2022: 0 TL, 31.12.2021: 0 TL, 31.12.2020: 0 TL) ticari alacağı, ilişkili olmayan taraflardan 426.193.421 TL (31.12.2022: 250.064.277 TL, 31.12.2021: 130.597.516 TL, 31.12.2020: 61.782.796 TL) ticari alacağı, ilişkili taraflardan 11.433.623 TL (31.12.2022: 9.384.102 TL, 31.12.2021: 0 TL, 31.12.2020: 11 TL), ilişkili olmayan taraflardan 1.259.599 TL (31.12.2022: 1.138.733 TL, 31.12.2021: 65.898 TL, 31.12.2020: 631.849 TL) diğer alacağı, bankalarda 18.174.311 TL (31.12.2022: 15.915.915 TL, 31.12.2021: 3.676.995 TL, 31.12.2020: 1.495.210 TL) bankalarda mevduatı bulunmaktadır.

Şirket'in 01.01.2023-30.09.2023 ara dönem sonu itibarıyla vadesi geçmiş ve tamamı için karşılık ayrılmış 3.156.911 TL (31.12.2022: 3.162.764 TL, 31.12.2021: 3.596.376 TL, 31.12.2020: 3.609.376 TL) ilişkili olmayan taraflardan ticari alacağı, 239.993 TL (31.12.2022: 239.993 TL, 31.12.2021: 295.355 TL, 31.12.2020: 4.932 TL) ilişkili olmayan taraflardan diğer alacağı bulunmaktadır.

Likidite riski

Likidite riski, Şirket'in net fonlama yükümlülüklerini yerine getirmeme ihtimalidir. Piyasalarda meydana gelen bozulmalar veya kredi puanının



19 Şubat 2024

		<p>düşürülmesi gibi fon kaynaklarının azalması sonucunu doğuran olayların meydana gelmesi, likidite riskinin oluşmasına sebebiyet verebilir, Şirket'in kredibilitesinin bozulması halinde ihtiyaç halinde fonları sağlayamaması ve kaynak maliyetinin artması durumunda Şirket zararlı karşılaşılabılır.</p> <p>Şirket'in türev niteliğinde olmayan finansal yükümlülükleri (sözleşme uyarınca vadeler) toplamı 01.01.2023-30.09.2023 ara dönem sonunda 619,4 milyon TL olup bu tutarın 217,7 milyon TL'si 3 aya kadar vadeli, 354,0 milyon TL'si 3 – 12 ay arası vadeli, 44,6 milyon TL'si 1-5 yıl arası, 3,1 milyon TL'si 5 yıldan uzun vadeli. Bu tutarın 612,1 milyon TL'si finansal borçlardan, 7,3 milyon TL'si diğer finansal yükümlülüklerden oluşmaktadır.</p> <p>Şirket'in türev niteliğinde olmayan finansal yükümlülükleri (beklenen vadeler) toplamı 01.01.2023-30.09.2023 ara dönem sonunda 108,0 milyon TL olup bu tutarın 58,7 milyon TL'si 3 aya kadar vadeli, 24,6 milyon TL'si 3 – 12 ay arası vadeli, 24,6 milyon TL'si 1-5 yıl arası vadeli. Bu tutarın 98,1 milyon TL'si ticari borçlardan, 9,9 milyon TL'si diğer diğer borçlardan oluşmaktadır.</p> <p>Kur Riski</p> <p>Yabancı para cinsinden işlemler, kur riskinin oluşmasına sebebiyet vermektedir. Şirket, finansal tablo dönemleri itibarıyla, döviz cinsinden varlık ve yükümlülüklerinin Türk Lirası'na çevriminde kullanılan kur oranlarının değişimi nedeniyle, kur riskine maruz kalmaktadır.</p> <p>Şirket ABD Doları ve Euro para birimleri cinsinden kur riskine maruz kalmaktadır.</p> <p>Şirket'in finansal tablo dönemleri itibarıyla net döviz fazlası olması sebebiyle kurlarda düşüş olması halinde finansal tablolara negatif etkisi olacaktır.</p> <p>Faiz Oranı Riski</p> <p>Piyasa faiz oranlarındaki değişimler piyasadaki fiyatların değişmesine sebep olup dolayısıyla finansal araçların değerlerinde dalgalanmalar oluşturabilir. Söz konusu dalgalanmalar, menkul kıymetlerdeki fiyat değişikliğinden veya bu menkul kıymeti çıkaran tarafa özgü veya tüm piyasayı etkileyen faktörlerden kaynaklanabilir. Şirket, faiz oranı riskinden kaçınmak amacıyla finansal yükümlülüklerinin tamamını sabit faizli olarak kullanmaktadır.</p>
D.2	<p>Sermaye piyasası aracına ilişkin önemli risk faktörleri hakkında bilgi</p>	<p>İhraç edilecek paylara ilişkin riskler:</p> <ul style="list-style-type: none"> • Şirket'in payları ilk kez halka açık bir piyasada işlem göreceğinden fiyat ve hacim dalgalanması yaşanabilir. • Şirket'in payları ikincil piyasada işlem görmeye başladıktan sonra, Şirket'in ana pay sahipleri Şirket sermayesinin önemli bir bölümüne sahip olmaya devam edeceğinden ana pay sahiplerinin menfaatleri ikincil piyasada yatırım yapan pay sahiplerinin menfaatleri ile çatışabilir. • Şirket ve ana pay sahipleri tarafından ileride yapılacak pay satışları pay fiyatı üzerinde olumsuz etkiye sebep olabilir. • Türk Lirası'nın değerindeki dalgalanmalar pay fiyatını etkileyebilir. • Ekonomik konjonktürden kaynaklanan riskler pay fiyatını olumsuz etkileyebilir. • Şirket, Esas Sözleşmesi ve Sermaye Piyasası Mevzuatı çerçevesinde gelecekte pay sahiplerine kar payı ödemeyebilir.



19.08.2024



ALVES KABLO
SANAYİ VE TİCARET A.Ş.

Fatih Mah. Keçiçe Cad. No: 6 K. Kat: 1 ANKARA
Tel: 0312 391 05 55 / 0312 391 02 05 56
Ankara Kurumlar V.D. 068 094 8159

İFO

YATIRIM MENKUL DEĞERLER A.Ş.

Saray Mh. Dr. Adnan Bülendiz Cad. No: 2/2
Blok No: 4 Kat: 2/2 Ümraniye / İstanbul

Boğaziçi Kurumlar V.D. 475 031 787

Mersis No: 04780036 7870001

Tic.Sic. No: 27 1081

	<ul style="list-style-type: none"> Fiyat tespit raporuna ilişkin varsayımların gerçekleştirilememesi, Şirket'in pay fiyatını olumsuz etkileyebilir. Şirket'in halka açıklık oranı sınırlı olup, bu durum payların likiditesi ve pay fiyatı üzerinde olumsuz etki yaratabilir. Halka arz edilecek paylar tüm yatırımcılar için uygun bir yatırım olmayabilir.
--	---

E—HALKA ARZ

E.1	<p>Halka arza ilişkin ihraççının/halka arz edenin elde edeceği net gelir ile katlanacağı tahmini toplam maliyet ve talepte bulunan yatırımcılardan talep edilecek tahmini maliyetler hakkında bilgi</p>	<p>Şirket, halka arzdan 778.000.000 TL brüt gelir elde edecektir. Halka arza ilişkin toplam maliyetin 35.050.000 TL olacağı tahmin edilmektedir. Pay başına düşecek maliyetin ise 0,87625 TL olması beklenmektedir. Şirket'in halka arzdan elde edeceği net gelirin de 742.950.000 TL olması tahmin edilmektedir.</p> <p>Halka arz maliyetlerinin kırılımı aşağıdaki tabloda yer almaktadır:</p> <table border="1"> <thead> <tr> <th>Tahmini Halka Arz Maliyeti</th> <th>Tutar (TL)</th> </tr> </thead> <tbody> <tr> <td>SPK Kurul Ücreti</td> <td>1.058.000</td> </tr> <tr> <td>Borsa İstanbul İşlem Görme Başvuru Ücreti (BSMV Dahil)</td> <td>57.330</td> </tr> <tr> <td>MKK Üyelik Ücreti (BSMV Dahil)</td> <td>168.000</td> </tr> <tr> <td>Aracılık Komisyonu (BSMV Dahil)</td> <td>26.957.700</td> </tr> <tr> <td>Reklam / PR Giderleri (KDV Dahil)</td> <td>5.000.000</td> </tr> <tr> <td>Hukukçu Görüşü (Vergiler Dahil)</td> <td>745.000</td> </tr> <tr> <td>Bağımsız Denetim Gideri (KDV Dahil)</td> <td>730.300</td> </tr> <tr> <td>Gayrimenkul Değerleme Raporları Gideri (KDV Dahil)</td> <td>73.750</td> </tr> <tr> <td>Sektör Raporu</td> <td>80.280</td> </tr> <tr> <td>Rekabet Kurumu</td> <td>16.000</td> </tr> <tr> <td>KAP Hizmet Bedeli (KDV Dahil)</td> <td>27.293</td> </tr> <tr> <td>Diğer</td> <td>136.347</td> </tr> <tr> <td>Toplam Maliyet</td> <td>35.050.000</td> </tr> <tr> <td>Halka Arz Edilecek Pay Adedi</td> <td>40.000.000</td> </tr> <tr> <td>Pay Başına Maliyet</td> <td>0,87625</td> </tr> <tr> <td>Net Gelir</td> <td>742.950.000</td> </tr> </tbody> </table> <p>Talepte bulunan yatırımcılardan, talepte bulunulması sebebiyle ayrıca bir ücret alınmayacaktır. Ancak yatırımcılar talepte bulunmak için hesap açmak, virman ve EFT vb. işlemlerini gerçekleştirmek gibi konularda, konsorsiyum üyelerinin kendi belirlemiş olduğu çeşitli maliyetlere katılmak zorunda kalabilir.</p>	Tahmini Halka Arz Maliyeti	Tutar (TL)	SPK Kurul Ücreti	1.058.000	Borsa İstanbul İşlem Görme Başvuru Ücreti (BSMV Dahil)	57.330	MKK Üyelik Ücreti (BSMV Dahil)	168.000	Aracılık Komisyonu (BSMV Dahil)	26.957.700	Reklam / PR Giderleri (KDV Dahil)	5.000.000	Hukukçu Görüşü (Vergiler Dahil)	745.000	Bağımsız Denetim Gideri (KDV Dahil)	730.300	Gayrimenkul Değerleme Raporları Gideri (KDV Dahil)	73.750	Sektör Raporu	80.280	Rekabet Kurumu	16.000	KAP Hizmet Bedeli (KDV Dahil)	27.293	Diğer	136.347	Toplam Maliyet	35.050.000	Halka Arz Edilecek Pay Adedi	40.000.000	Pay Başına Maliyet	0,87625	Net Gelir	742.950.000
Tahmini Halka Arz Maliyeti	Tutar (TL)																																			
SPK Kurul Ücreti	1.058.000																																			
Borsa İstanbul İşlem Görme Başvuru Ücreti (BSMV Dahil)	57.330																																			
MKK Üyelik Ücreti (BSMV Dahil)	168.000																																			
Aracılık Komisyonu (BSMV Dahil)	26.957.700																																			
Reklam / PR Giderleri (KDV Dahil)	5.000.000																																			
Hukukçu Görüşü (Vergiler Dahil)	745.000																																			
Bağımsız Denetim Gideri (KDV Dahil)	730.300																																			
Gayrimenkul Değerleme Raporları Gideri (KDV Dahil)	73.750																																			
Sektör Raporu	80.280																																			
Rekabet Kurumu	16.000																																			
KAP Hizmet Bedeli (KDV Dahil)	27.293																																			
Diğer	136.347																																			
Toplam Maliyet	35.050.000																																			
Halka Arz Edilecek Pay Adedi	40.000.000																																			
Pay Başına Maliyet	0,87625																																			
Net Gelir	742.950.000																																			
E.2	<p>Halka arzın gerekçesi, halka arz gelirlerinin kullanım yerleri ve elde edilecek tahmini net gelir hakkında bilgi</p>	<p>Halka arzın gerekçeleri; Şirket'in özkaynaklarının güçlendirilmesi, Şirket'in işletme sermayesinin güçlendirilmesi, Şirket'in büyüme hedeflerinin devamlılığının sağlanması, Şirket'in bilinirliğinin yurt içinde ve yurt dışında artırılması, Şirket'in rekabet gücünün artırılması, Şirket faaliyetlerinin uluslararası pazarlara yayılması, potansiyel müşteriler nezdinde mevcut güvenilirliğin ve saygınlığın artırılması, sürdürülebilir kurumsal yapının oluşturulması ve raporlama standartlarının geliştirilmesi, şeffaflık ve hesap verilebilirlik düzeyinin yükseltilmesi, Şirket paylarının likit hale getirilmesi neticesinde kredi verenler nezdinde gerekmesi durumunda daha düşük maliyetle borçlanma imkanına kavuşulması olarak sayılabilir.</p> <p>Şirket'in sermaye artırımını yoluyla ihraç edeceği 40.000.000 TL nominal değerli pay karşılığı elde edilecek kaynaktan halka arz maliyetleri düşüldükten sonra kalan kısmının; Şirket'in 09.01.2024 tarih ve 2024/2 sayılı</p>																																		



19 Şubat 2024

ALVES KABLO
SANAYİ VE TİCARET A.Ş.

Patır Mah. Kavutçu Cad. No:5 K Kat:0 ANKARA
Tel: 0312 802 05 55 Fax: 0312 802 05 56
Ankara Sermaye Piyasası Kurumu 066 094 8159

INFO

YATIRIM MENKUL DEĞERLER A.Ş.
Saray Mh. Dr. Adnan Özkülden, Co. Cessas Plaza 2.
Blok No:4 Kat:16 Ü. Binyüz İstanbul
Boğaziçi Kurumlar V.D. 4/8 Kat:6 /87
Mersis No:04780036/8700011

		<p>Halka arz sonuçları, Kurul'un sermaye piyasası araçlarının satışına ilişkin düzenlemelerinde yer alan esaslar çerçevesinde dağıtım listesinin kesinleştiği günü takip eden iki iş günü içerisinde Kurul'un özel durumların kamuya açıklanmasına ilişkin düzenlemeleri uyarınca kamuya duyurulur.</p> <p>SPK Kurul Karar Organı'nın i-SPK-128.21 (30.03.2023 tarih ve 20/412 s.k.) sayılı İlke Kararı uyarınca halka arza katılan ve dağıtımdan pay alan yatırımcılar, dağıtım listesinin kesinleşmesini takiben hesaplarına aktarılan payları, paylar hesaplarına geçtiği tarihten itibaren 90 gün boyunca borsa dışında satamaz, başka yatırımcı hesaplarına virmanlayamaz veya borsada özel emir ile ve/veya toptan satış işlemine konu edemezler. Şirket'in mevcut ortaklarının sahip oldukları paylar için (varsa halka arz edilen kısım hariç) bu kısıtlama, izahname onay tarihinden itibaren 180 gün boyunca ve Borsa'da satışı da kapsayacak şekilde uygulanır.</p>
E.4	<p>Çatışan menfaatler de dahil olmak üzere halka arza ilişkin ilgili kişilerin önemli menfaatleri</p>	<p>Şirket paylarının halka arzında; İhraççı şirket olan Alves Kablo, özkaynak, Konsorsiyum Lideri İno Yatırım, aracılık komisyonu, Karar Bağımsız Denetim ve Danışmanlık A.Ş., bağımsız denetim raporu hazırlama ücreti, Balioğlu Hukuk Bürosu ise hukuki danışmanlık ücreti elde edecektir. Halka arza aracılık edecek diğer Konsorsiyum Üyeleri de halka arza aracılık komisyonu elde edeceklerdir. Halka arzın tarafları arasında çıkar çatışması veya herhangi bir menfaat çatışması, herhangi bir sermaye ilişkisi, elde edecekleri ücret haricinde doğrudan veya dolaylı olarak halka arzın başarısına bağlanmış bir ekonomik çıkar bulunmamaktadır.</p>
E.5	<p>Sermaye piyasası aracını halka arz eden kişinin/ihraççının ismi/unvanı Kim tarafından ve ne kadar süre ile taahhüt verildiği hususlarını İçerecek şekilde dolaşımdaki pay miktarının artırılmamasına ilişkin verilen taahhütler hakkında bilgi</p>	<p>İhraççının unvanı Alves Kablo Sanayi ve Ticaret A.Ş.'dir.</p> <p>Halka arzda, ortak satışı yöntemi uygulanmayacak olup halka arz edilecek 40.000.000 TL nominal değerli payların tamamı sermaye artırımını suretiyle halka arz edilecektir.</p> <p>a) İhraççı tarafından verilen taahhüt:</p> <p>Şirket'in 12.10.2023 tarih ve 2023/18 sayılı Yönetim Kurulu kararı ile; Şirket tarafından Halka Arz Edilen Payların Borsa İstanbul'da işlem görmeye başladığı tarihten itibaren 1 (bir) yıl boyunca;</p> <p>(i) Şirket tarafından herhangi bir bedelli ve/veya bedelsiz sermaye artırımını yapılmamasına ve Şirket paylarının dolaşımdaki pay miktarının bu suretle artırılmamasına,</p> <p>(ii) Şirket paylarının dolaşımdaki pay miktarının artmasına yol açacak şekilde satışa veya halka arza konu edilmemesine,</p> <p>(iii) Bu doğrultuda bir karar alınmamasına ve/veya Borsa İstanbul'a veya SPK'ya veya yurt dışındaki herhangi bir menkul kıymetlere ilişkin düzenleyici kurum, borsa veya kotasyon otoritesine başvuruda bulunulmamasına,</p> <p>(iv) Bu süre boyunca ileride yeni bir satış veya halka arz yapılacağına dair bir açıklama yapılmamasına ve</p> <p>(v) Bu alınan kararlar doğrultusunda gerekli taahhütlerin verilmesine karar verilmiş olup söz konusu hususlar kapsamında 12.10.2023 tarihli taahhüt verilmiştir.</p>



		<p>b) Ortaklar tarafından verilen taahhütler:</p> <p>Şirket'in mevcut pay sahipleri Deniz KARAMERCAN ve Hikmet ALABICAK, 12.12.2023 tarihli taahhütleri ile Şirket paylarının Borsa İstanbul'da işlem görmeye başladığı tarihten itibaren 1 (bir) yıl boyunca, sahip oldukları halka arza konu olmayan Şirket paylarının, dolaşımdaki pay miktarının artmasına yol açacak şekilde satışa veya halka arza konu edilmeyeceği, bu doğrultuda bir karar alınmayacağı ve/veya Borsa İstanbul'a veya SPK'ya veya yurt dışındaki herhangi bir menkul kıymetlere ilişkin düzenleyici kurum, borsa veya kotasyon otoritesine başvuruda bulunulmayacağı ve bu süre boyunca ileride yeni bir satış veya halka arz yapılacağına dair bir açıklama yapılmayacağı doğrultusunda taahhütte bulunmuştur.</p> <p>Bununla birlikte Şirket'in pay sahiplerinden Deniz KARAMERCAN ve Hikmet ALABICAK, 12.12.2023 tarihli taahhütleri ile SPK'nın i-SPK-128.21 (30/03/2023 tarihli ve 20/412 s.k.) sayılı İlke Kararı uyarınca ve söz konusu bu İlke Kararı yürürlükte kaldığı sürece, işbu İzahnamenin onay tarihinden itibaren 180 gün boyunca ve Borsa'da satışı da kapsayacak şekilde, paylarını Borsa dışında satmayacağını, başka yatırımcı hesaplarına virmanlamayacağını veya Borsa'da özel emir ile ve/veya toptan satış işlemine konu etmeyeceğini taahhüt etmiştir.</p>										
E.6	<p>Halka arzdan kaynaklanan sulanma etkisinin miktarı ve yüzdesi</p> <p>Yeni pay alma hakkı kullanımının söz konusu olması durumunda, mevcut hissedarların halka arzdan pay almamaları durumunda sulanma etkisinin miktarı ve yüzdesi</p>	<p>Ortaklık paylarının halka arzı mevcut ortakların rüçhan haklarının kısıtlanarak sermaye artırımı şeklinde olacaktır. Halka arzdan pay alacaklar için %64,68 oranında sulanma etkisi olacak olup 1 TL nominal değerli payı için sulanma etkisinin miktarı 12,5803 TL'dir.</p> <p>Mevcut ortaklar için %131,43 oranında pozitif sulanma etkisi olacak olup 1 TL nominal değerli payı için sulanma etkisinin miktarı 3,9013 TL'dir.</p> <table border="1"> <thead> <tr> <th>Açıklama</th> <th>TL/Oran</th> </tr> </thead> <tbody> <tr> <td>Mevcut Ortaklar için Pay Başına Sulanma Etkisi (Pozitif)</td> <td>3,9013 TL</td> </tr> <tr> <td>Mevcut Ortaklar için Pay Başına Sulanma Etkisi (Pozitif)</td> <td>%131,43</td> </tr> <tr> <td>Yeni Ortaklar için Pay Başına Sulanma Etkisi</td> <td>12,5803 TL</td> </tr> <tr> <td>Yeni Ortaklar için Pay Başına Sulanma Etkisi</td> <td>%64,68</td> </tr> </tbody> </table>	Açıklama	TL/Oran	Mevcut Ortaklar için Pay Başına Sulanma Etkisi (Pozitif)	3,9013 TL	Mevcut Ortaklar için Pay Başına Sulanma Etkisi (Pozitif)	%131,43	Yeni Ortaklar için Pay Başına Sulanma Etkisi	12,5803 TL	Yeni Ortaklar için Pay Başına Sulanma Etkisi	%64,68
Açıklama	TL/Oran											
Mevcut Ortaklar için Pay Başına Sulanma Etkisi (Pozitif)	3,9013 TL											
Mevcut Ortaklar için Pay Başına Sulanma Etkisi (Pozitif)	%131,43											
Yeni Ortaklar için Pay Başına Sulanma Etkisi	12,5803 TL											
Yeni Ortaklar için Pay Başına Sulanma Etkisi	%64,68											
E.7	<p>Talepte bulunan yatırımcılardan talep edilecek tahmini maliyetler hakkında bilgi</p>	<p>Talepte bulunan yatırımcılardan, talepte bulunulması sebebiyle ayrıca bir ücret alınmayacaktır. Ancak yatırımcılar talepte bulunmak için hesap açmak, virman ve EFT vb. işlemlerini gerçekleştirmek gibi konularda, konsorsiyum üyelerinin kendi belirlemiş olduğu çeşitli maliyetlere katılmak zorunda kalabilir.</p>										



19 Şubat 2024

28

ALVES KABLO
SANAYİ VE TİCARET A.Ş.

Paftı Mah. Karşıyaka Cad. No:6 Kat:1 ANKARA
Tel: 0312 802 05 56 Fax: 0312 802 05 56
Ankara T.C. M. V. B. No: 094 8159

INFO

YATIRIM MENKUL DEĞERLER A.Ş.
Saray Mh. Dr. Adnan Özyıldız Cad. Cerasus Plaza 2.
Blok No:4 Kat:7 D:16 Ümitköy/Beşiktaş/İstanbul
Boğaziçi Kurumlar V.D.4/8 00 78 787
Mersis No:0478003678700011
Tic.Sic. No: 271081

3. BAĞIMSIZ DENETÇİLER

3.1. İzahnamede yer alan finansal tablo dönemleri itibariyle ihraççının bağımsız denetim kuruluşlarının ticaret unvanları ile adresleri (üye oldukları profesyonel meslek kuruluşları ile birlikte):

31.12.2020, 31.12.2021, 31.12.2022 ve 30.09.2023 tarihli karşılaştırmalı finansal tablolar ile bunlara ilişkin dipnotlar Karar Bağımsız Denetim ve Danışmanlık A.Ş. tarafından denetlenmiş ve ilgili bağımsız denetim raporu hazırlanmıştır.

Karar Bağımsız Denetim ve Danışmanlık A.Ş.	
Sorumlu Denetçi	Ali Osman EFLATUN
Adresi	Bahçelievler Mah. 35 Cad. No:24/8 Çankaya/Ankara
Telefon	0312 231 61 11
İnternet Adresi	www.karardenetim.com
Üyesi Olunan Profesyonel Meslek Kuruluşları	Ankara Serbest Muhasebeci Mali Müşavirler Odası, Abacus Worldwide

3.2. Bağımsız denetim kuruluşlarının/sorumlu ortak baş denetçinin görevden alınması, görevden çekilmesi ya da değişmesine ilişkin bilgi:

Yoktur.

4. SEÇİLMİŞ FİNANSAL BİLGİLER

Şirket'in özel bağımsız denetimden geçmiş 31.12.2020, 31.12.2021, 31.12.2022 ve 30.09.2023 tarihli konsolide finansal durum tabloları ile 2020, 2021, 2022 yılları, 01.01.2022-30.09.2022 ve 01.01.2023-30.09.2023 ara dönemleri itibarıyla gelir tablolarından seçilen önemli finansal kalemler aşağıda yer almaktadır:

Finansal Durum Tablosu (TL)	Özel Bağımsız Denetimden Geçmiş			
	Konsolide			
Finansal Tablo Türü	31.12.2020	31.12.2021	31.12.2022	30.09.2023
Dönen Varlıklar	95.679.312	294.030.326	519.067.745	855.948.584
Nakit ve Nakit Benzerleri	1.849.859	3.922.192	16.030.015	18.267.277
Ticari Alacaklar	61.782.796	130.597.516	250.064.277	426.323.421
Stoklar	26.176.866	134.926.203	220.310.961	290.330.955
Peşin Ödenmiş Giderler	4.111.228	20.641.650	14.149.842	103.035.792
Duran Varlıklar	43.190.370	48.143.340	254.438.485	430.465.542
Yatırım Amaçlı Gayrimenkuller	2.551.908	4.185.981	664.210	0
Maddi Duran Varlıklar	35.328.275	36.595.857	239.966.327	375.116.546
Maddi Olmayan Duran Varlıklar	435.252	376.779	243.306	19.090.030
Toplam Varlıklar	138.869.682	342.173.666	774.040.334	1.286.414.126
Kısa Vadeli Yükümlülükler	94.291.662	337.006.488	533.244.263	852.564.026
Kısa Vadeli Borçlanmalar	52.547.539	107.425.895	213.791.006	403.740.969
Uzun Vadeli Borçlanmaların Kısa Vadeli Kısımları	16.248.986	17.099.239	21.716.150	130.838.794
Diğer Finansal Yükümlülükler	3.243.873	3.290.388	4.320.444	7.310.070



19 Şubat 2024

ALVES KABLO
SANAYİ VE TİCARET A.Ş.
Fatih Mah. Saratay Cad. No:6 Katman/ANKARA
Tel: 0312 802 01 55 Fax: 0312 802 05 56
Ankara Etiler Mah. No:6 Katman/ANKARA
Tel: 0312 802 01 55 Fax: 0312 802 05 56
Ankara Etiler Mah. No:6 Katman/ANKARA
Tel: 0312 802 01 55 Fax: 0312 802 05 56

INFO
YATIRIM MENKUL DEĞERLER A.Ş.
Saray Mh. Dr. Adnan B. Yıkdeniz Cd. Messas Plaza 2,
Blok No:4 Kat:7/D:16 Ümitköy/Beşiktaş/İstanbul
Boğaziçi Kurumlar V.D. No: 784/16/787
Mersis: No:0478003678700011
Tic.Sic. No 271081

Ticari Borçlar	19.666.341	99.388.091	174.718.395	236.806.596
Uzun Vadeli Yükümlülükler	23.493.864	14.891.948	44.421.577	77.645.508
Uzun Vadeli Borçlanmalar	23.254.109	14.311.180	28.829.576	49.427.701
Ertelenmiş Vergi Yükümlülüğü	0	0	13.792.905	25.980.794
Toplam Yükümlülükler	117.785.526	351.898.436	577.665.840	930.209.534
Özkaynaklar	21.084.156	-9.724.770	196.374.494	356.204.592
Ana Ortakhğa Ait Özkaynaklar	9.080.155	-9.724.770	196.374.494	356.204.592
Ödenmiş Sermaye	5.000.000	35.000.000	90.000.000	120.000.000
Ortak Kontrole Tabi Teşebbüs veya İşletmeleri İçeren Birleşmelerin Etkisi	0	-68.890.484	-68.890.484	-57.495.468
Kar veya Zararda Yeniden Sınıflandırılmayacak Birikmiş Diğer Kapsamlı Gelirler (Giderler)	29.528	-5.066	118.707.003	106.363.085
Kardan Ayrılan Kısıtlanmış Yedekler	749.807	1.220.618	2.375.065	5.904.824
Geçmiş Yıllar Kar/Zararları	1.101.649	6.809.877	10.213.940	20.653.151
Net Dönem Karı/Zararı	2.199.171	16.140.285	43.968.970	160.779.000
Kontrol Gücü Olmayan Paylar	12.004.001	0	0	0
Toplam Kaynaklar	138.869.682	342.173.666	774.040.334	1.286.414.126

Kar veya Zarar Tablosu (TL)	Özel Bağımsız Denetimden Geçmiş				
	Konsolide				
Finansal Tablo Türü	31.12.2020	31.12.2021	31.12.2022	30.09.2022	30.09.2023
Dönem	31.12.2020	31.12.2021	31.12.2022	30.09.2022	30.09.2023
Hasılat	165.931.551	423.345.374	808.564.277	528.849.689	1.692.016.844
Satışların Maliyeti (-)	-152.768.921	-380.642.141	-709.967.693	-471.375.257	-1.453.733.309
Brüt Kar/(Zarar)	13.162.630	42.703.233	98.596.584	57.474.432	238.283.535
Esas Faaliyet Karı/(Zararı)	9.682.715	40.694.275	90.598.575	56.194.227	225.030.805
Finansman Geliri/(Gideri) Öncesi Faaliyet Karı/(Zararı)	9.739.901	40.661.613	90.967.530	56.360.621	235.234.747
Sürdürülen Faaliyetler Vergi Öncesi Karı/(Zararı)	1.187.120	14.101.944	40.279.733	18.986.739	168.702.071
Sürdürülen Faaliyetler Vergi Gelir/(Gideri)	70.629	1.362.463	3.689.237	-741.128	-7.923.071
Dönem Karı/(Zararı)	1.257.749	15.464.407	43.968.970	18.245.611	160.779.000
Dönem Karı/(Zararının) Dağılımı					
Kontrol Gücü Olmayan Paylar	-941.422	-675.878	0	0	0
Ana Ortaklık Payları	2.199.171	16.140.285	43.968.970	18.245.611	160.779.000



19 Subat 2024

ALVES KABLO
SANAYİ VE TİCARET A.Ş.

Fatih Mah. Karayolları Cad. No: 6 K. Kat: 1/AMKARA
Tel: 0312 592 00 55 | Fax: 0312 802 05 56
Ankara Kurumlar No: 004 998 8159

INFO

YATIRIM MENKUL DEĞERLER A.Ş.
Saray Mh. Dr. Adnan Oktay Caddesi No: 25/1 Kat: 2
Blok No: Kat: D16 Ümitköy / Beşiktaş / İstanbul
Boğaziçi Kurumlar VD 49 50036 / 87
Mersis No: 0478003678700011
Tic. Sic. No: 271061

5.1. İhraççıya ve faaliyetlerine ilişkin riskler:

1. Şirket'in kullandığı ana hammaddelerin temininde tedarikçilerinin ithalata bağımlı olduğu da dikkate alındığında, hammadde ve ara ürünlerin temininde yaşanabilecek aksaklıklar ve/veya maliyet artışları gibi durumlar Şirket'in faaliyetlerini ve finansal performansını olumsuz etkileyebilir. Şirket'in ana hammaddelerinin arzı ve fiyatının değişkenliği Şirket'in üretimini ve karlılığını olumsuz etkileyebilir.

Şirket, bakır ve alüminyum tel, filmaşın ve PVC granülü hammadde olarak alıp proseslerine uygun olarak inşaat ve enerji nakil hatları için tesisat ve enerji kabloları üretimi gerçekleştirmektedir. Şirket üretiminde kullandığı hammadde ve ara ürünlerin tedarikini yurt içi tedarikçilerden temin etmekle birlikte, özellikle bakır hammaddesini yurt dışından alıp işleyen yurt içindeki ithalatçı tedarikçi firmalar, belirli ve az sayıdadır. Şirket'in kablo üretiminde kullandığı nihai hammadde malzeme Şirket'in tedarikçileri tarafından ağırlıklı olarak yurt dışından temin edilmektedir.

Şirket'in kullandığı PVC granül hammaddesini ise Alves Plastik üretmekte olup Alves Plastik ürettiği granül ürününün 2020, 2021 ve 2022 yılları ile 01.01.2023-30.09.2023 dönemi itibarıyla sırasıyla %99, %96, %95, %90'ını Alves Kablo'ya satmaktadır.

Hammadde ve ara ürünlerin fiyatları, küresel enflasyon, Covid-19 pandemisi, Rusya-Ukrayna Savaşı, tedarik zincirindeki aksamalar ve navlun fiyatları gibi küresel etkenlere bağlı olarak artabilir. Şirket'in bakır iletken ve alüminyum iletken filmaşın, dış kılıf granül, dolgu granül, bakır katot, yalıtım malzemeleri, emisyon yağı gibi temel hammadde, malzeme, yarı mamul ve ekipmanlara ulaşamaması nedeniyle üretim, test ve operasyonel faaliyetlerinde aksama ve verimsizlikler oluşabilir, Şirket, müşteriye olan yükümlülüklerini yerine getiremeyebilir. Bu durumda Şirket, tarafı olduğu sözleşmeler kapsamında cezai şartlara tabi olabilir, oluşacak maliyetler üzerinden olumsuz etkiler doğabilir, karlılığı ve cirosu olumsuz etkilenebilir.

Ekonomik veya diğer sebeplerle, arzda azalma olursa veya tedarikçiler Şirket yerine başka kuruluşlara satış yapmaya karar verirse, Şirket mevcut çeşitliliği koruyamayabilir, kabul edilebilir seviyede kaliteye, maliyet ve ticari koşullara sahip alternatif tedarikçileri bulmakta veya üretimde gecikmelere sebep olmadan vakitlice bulmakta zorlanabilir. Tedarik sorunları ve yetersizlikleri, Şirket'in büyümesini sınırlandırabilir, maliyetlerde bir artış yaratabilir veya ürün kalitesini etkileyebilir, Şirket maliyet artışlarını müşterilere yansıtmakta zorluklar yaşayabilir, bu durum Şirket'in ileriye yönelik beklentilerini, faaliyetlerini, cirosunu ve karlılığını olumsuz yönde etkileyebilir.

Şirket'in üretim faaliyetlerinde kullanmış olduğu en büyük hammadde kalemi bakır olup emtia fiyatlarının global spekülasyon ve ekonomiden ciddi oranda etkilenmesi nedeniyle, değerli bir emtia olan bakır fiyatlarında da büyük dalgalanmalar gerçekleşmektedir. Bakır fiyatlarını önemli ölçüde etkileyebilecek gelişmeler, maliyet artışı yaratabilir. Yukarıda tarif edilen olumsuz şartlar nedeniyle hammadde, malzeme, yarı mamul ve ekipman fiyatlarında ciddi artışlar görülebilir.



ALVES KABLO
SANAYİ VE TİCARET A.Ş.

Faah Mah. Etiler Cad. No: 5 Kat: 1/1 ANKARA
Tel: 0312 802 05 56 Fax: 0312 802 05 56
Ankara / Türkiye Tel: +90 312 802 05 56

INFO

YATIRIM MENKUL DEĞERLER A.Ş.
Saray Mh. Dr. Adnan Bülendiz Cad. Çarşı Plaza 2.
Blok No:4 Kat:7 34116 Ümraniye / İstanbul
Boğaziçi Kurumlar V.D.4780036787
Mersis No:0478003678700011
Tic. Sic. No: 271081

Şirket'in bu maliyet artışlarını müşterilerine yansıtamaması halinde, Şirket'in hasılatı ve karlılığı azalabilir veya Şirket zarar edebilir.

2. Şirket'in faaliyetleri önemli büyüklükte işletme sermayesi gerektirmektedir. Şirket, işletme sermayesi ihtiyacını karşılayacak finansmanı temin edemeyebilir. Şirket'in yatırımlarını yapabilmesi, satın alımlarını gerçekleştirebilmesi için finansman bulması gerekebilir.

Şirket'in faaliyetleri işletme sermayesi ve nakit akışı yönetimi gerektirmektedir. Şirket üretim, satış ve pazarlama faaliyetleri ile birlikte ihtiyaç duyduğu hammadde, sarf ve yatırım malzemeleri, enerji, işçilik, makine dahil girdilerde maliyet artışlarına maruz kalmaktadır. Maliyet artışları, fiyat dalgalanmaları ve kur artışları Şirket'in işletme sermayesi ihtiyacını artırabilir ve ek finansman ihtiyacı doğabilir. Şirket'in nakit akışlarını iyi yönetememesi, işletme sermayesi açığına sebep olabilir. Şirket'in ihtiyaç duyduğu finansmanı sağlayamaması durumunda Şirket'in faaliyetlerini öngördüğü şekilde sürdürememesi, yükümlülüklerini kısmen veya tamamen yerine getirememesi veya gecikmeli olarak yerine getirmesi, tazminat talepleri ile karşı karşıya kalması söz konusu olabilir. Tüm bu hususlar, Şirket'in faaliyet sonuçları ve geleceğe yönelik beklentileri üzerinde olumsuz etkiye neden olabilir.

3. Şirket'in ürettiği ürünlerin performans ve kalitesinde Şirket'in kusuruna bağlı doğacak zararlar ve ürün standartlarına uyumsuzluklar, Şirket'i üretim ve malzeme temininden başlayarak malın sevkine kadarki tüm süreçlerde kalite risklerine ve tehlike sorumluluklarına maruz bırakmaktadır.

Şirket tarafından üretilen enerji kablolarının, insanların can ve mal güvenliğini korumak için geliştirilmiş güvenlik özelliklerini belirleyen güvenlik ve performans standartlarına uygun olması gerekir. Bu standartları belirleyen düzenlemeler arasında 30/11/2000 tarih ve 24246 sayılı Resmi Gazete'de yayımlanan Elektrik Kuvvetli Akım Tesisleri Yönetmeliği, 03/12/2003 tarih ve 25305 sayılı Resmi Gazete'de yayımlanan Elektrik İç Tesisleri Yönetmeliği, 19/12/2007 tarih ve 26735 sayılı Resmi Gazete'de yayımlanan Binaların Yangından Korunması Hakkında Yönetmelik, 08/09/2002 tarih ve 24870 sayılı Resmi Gazete'de yayımlanan Yapı Malzemeleri Yönetmeliği sayılabilir.

Elektrik Kuvvetli Akım Tesisleri Yönetmelik'inin 4. maddesinde enerji kabloları; elektrik enerjisinin iletilmesi veya dağıtılması için kullanılan, gerektiğinde toprak altına da döşenebilen yalıtılmış iletkenler olarak tanımlanmıştır. Anılan Yönetmelik'in 58. maddesi uyarınca, insanların yoğun bulunduğu, paniğin yaşanabileceği tüm yapılar, yüksek katlı binalar, hastaneler, tüneller, tiyatrolar, okullar, alışveriş merkezleri gibi yapı ve yerlerde "yangın anında az duman çıkaran, halojensiz özellikli kablolar" kullanılmalıdır. Bunun yanı sıra anılan Yönetmelik kapsamındaki tesislerde Türk Standartlarına uygun kabloların; bunların bulunmaması halinde EN (Avrupa Standartları), HD, IEC (Uluslararası Standartlar), VDE (Alman Standartları) gibi standartlara uygun kabloların kullanılması zorunludur. Elektrik malzemelerinde kablo üretiminde, üretim TSE standartlarına ve yukarıda sayılan düzenlemelerde belirlenen standartlara uygunluk sağlanması gerekmektedir. Birlikte, yurt dışındaki ilgili ülke standartlarına da uygun üretim zorunluluğu vardır.



19 Şubat 2024



ALVES KABLO
SANAYİ VE TİCARET A.Ş.

Fatih Mah. Hürriyet Çiçeği Sok. No: 11 Kat: 1 ANKARA
Tel: 0312 812 5155 Faks: 0312 812 0556
Ankara T.C. Vatandaşlar İçin Hızlı Servis 159

INFO

YATIRIM MENKUL DEĞERLER A.Ş.
Saray Mh. Dr. Adnan Bülent Caddesi Cessus Plaza 2.
Blok No:4 Kat: 7/7 Çarşıyaka/Beşiktaş/İstanbul
Boğaziçi Kurumlar KD 4785000007
Mersis No:047800367100011
Tic.Sic. No: 271081

Aksi takdirde gümrükten çıkış engeli söz konusu olmaktadır. Şirket'in faaliyet gösterdiği sektörde kalite, insanların can ve mal güvenliğini ilgilendirdiğinden özellikle önem arz etmektedir. Kalite ve güvenlik standartlarına uymayan bir ürün Şirket için itibar kaybı ve tehlike sorumlulukları anlamına gelmektedir.

Şirket'in sahip olduğu süreli ve belli periyotlarda yenilenmesi gereken çeşitli lisans, sertifika, ruhsat ve izinlerin alınmaması, alınan lisans, sertifika, izin ve ruhsatlara aykırı davranılması, resmi mercilerin ilgili lisans, sertifika, ruhsat ve izinleri vermemesi ya da bunların Şirket tarafından zamanında yenilenmemesi, daha önce verilen lisans, sertifika, ruhsat ve izinlerin iptal edilmesi ya da ihtiyaç duyulan lisans, sertifika, ruhsat ve izinlerin ağır koşullara tabi kılınarak verilmesi halinde Şirket'in faaliyetleri zarar görebilir.

Şirket'in faaliyetleri için sahip olması gereken lisans, sertifika, ruhsat ve izinler iptal edilirse veya Şirket, alması gereken lisans, sertifika, ruhsat ve izinleri alamazsa, Şirket'in faaliyetleri duraksayabilir, aksayabilir ve olumsuz etkilenebilir. Ayrıca söz konusu uyumsuzluk halleriyle bağlantılı olarak Şirket hakkında kamu kurumları nezdinde ve kamuoyunda olumsuz bir izlenim oluşabilir ve bu durum, Şirket'in itibarını ve ürünlerini pazarlama kabiliyetini, satış hacmini, gelirlerini ve karlılığını olumsuz etkileyebilir.

Şirket faaliyetleri sırasında Şirket'in ürettiği ürünlerin işletme koşullarında beklendiği gibi çalışmaması veya çalışmadığının iddia edilmesi, mal veya can üzerinde bir hasar veya zarara yol açması ve sorumluluk talepleriyle karşı karşıya kalınması ve benzeri durumlar, müşteriler ve potansiyel müşteriler tarafından olumsuz geri bildirimler yaratabilecek ve ürün alımlarının tekrarlanmasının önüne geçebilecektir. Pazara sunulan bir ürünün uygun güvenli sonuçları yaratmaması, kalite açısından bozuk veya evsafına uygun olmayan ürünlerin müşteriye sunulması halinde Şirket'in gelirleri ve nakit akışları olumsuz etkilenebilir, müşteri portföyünde azalma görülebilir.

4. Şirket, faaliyetlerinin yoğun olarak yurt içi satışlarını içermesinin yaratacağı olası risklerden etkilenebilir.

Şirket'in faaliyetlerinin yoğun olarak yurt içi satışlarını içeriyor olması, satışları, yurt içi talebe duyarlı hale getirmekte olup 6 Şubat 2023 tarihinde gerçekleşen Deprem Felaketi nedeniyle ilgili bölgede gerçekleşen inşaat ve alt yapı yatırımları kapsamında yurt içi talepte artış² görülmüştür. Şirket'in yurt içi satışlarının 2020, 2021, 2022 yılları ve 01.01.2022-30.09.2022, 01.01.2023-30.09.2023 ara dönemleri itibarıyla toplam net satışlarındaki payı sırasıyla %98,0, %94,2, %83,6 ve %82,5, %97,7 seviyelerindedir. Bu nedenle, yurt içi pazarında oluşabilecek genel ekonomik bozulumlar, yatırım/yeni inşa faaliyetlerinin azalmasına bağlı olarak ürün taleplerindeki düşüş,

² Deprem sonrasında, bölgede 850 bin yeni konut inşa edilmesi kararlaştırılmış olup detaylı açıklamalar için https://www.ntv.com.tr/turkiye/deprem-bolgesinde-yeni-konutların-teslimikası-ayında-başlıyor,12p58rWHECr35TIP4_INA sitesinde yer almaktadır.



19 Şubat 2024



ALVES KABLO
SANAYİ VE TİCARET A.Ş.

Etilim Mah. Kızılay Cad. No:6 Kat:1 ANKARA
Tel: 0312 802 05 56 Fax: 0312 802 05 56
Ankara Kat:1 No:6 Kat:1 0312 802 05 56

İFO

YATIRIM MENKUL DEĞERLER A.Ş.

Saray Mh. Dr. Adnan Bülend Deniz Cd. Çarşı Plaza 2.
Blok No:4 Kat:7 No:11 Ümraniye / İstanbul
Boğaziçi Kurumlar VD.478 036787
Mersis No:0478003678700011
Tic. Sic. No: 271081

siyasi ve toplumsal deęişiklikler ile kamu ve özel sektör kaynaklı olumsuz etkiler, söz konusu satışların hacmini düşürebilecek veya tahsilatları olumsuz etkileyebilecektir.

Hasılat (TL)	31.12.2020	(%)	31.12.2021	(%)	31.12.2022	(%)	30.09.2022	(%)	30.09.2023	(%)
İç Piyasa	162.624.407	98,0	398.732.011	94,2	675.708.451	83,6	436.478.019	82,5	1.653.173.651	97,7
İhracat	3.307.144	2,0	24.613.363	5,8	132.855.826	16,4	92.371.670	17,5	38.843.193	2,3
Toplam	165.931.551	100,0	423.345.374	100,0	808.564.277	100,0	528.849.689	100,0	1.692.016.844	100,0

5. Şirket tedarikçileri ve müşterileri bakımından yoğunlaşma riskine tabidir.

Şirket'in faaliyet gösterdiği sektördeki ana tedarikçileri sınırlı sayıdadır. Şirket, ana hammadresi olan bakır tedarikini çoğunlukla yurt içi firma tedarikçilerinden sağlanmaktadır. Şirket'in çoğunlukla tedarikçileri ile süreli bir sözleşmesi bulunmamakta olup fiyat avantajına bağlı olarak sipariş ile hammadde tedarik etmektedir. Ancak Şirket'in bağlı ortaklığı Alves Plastik ile akdetmiş olduğu ürün tedarik sözleşmesi mevcut olup tedarik sözleşmesinde tedarik edilecek ürünlere ilişkin bilgiler açıkça yer almakta ve sözleşmenin süresi ise 10 yıl olarak belirlenmiş olmakla birlikte hammadde tedarikine yönelik akdedilen sözleşmelerin feshi, sona ermesi, koşullarının Şirket aleyhine deęişmesi, sözleşme kapsamında beklenen tedarik aksamalar olması, Şirket'in net hasılatında önemli bir düşüşe, Şirket'in finansal durumunun, faaliyetlerinin ve karlılığının önemli derecede olumsuz etkilenmesine sebep olabilir. Şirket, PVC granül hammaddesini tedarikte sorun yaşayabilir, Şirket'in istediği veya üretim planının gerektirdiği miktarda ürünü tedarik etmesi mümkün olmayabilir. Hammadde tedarikinde gecikmeler yaşanabilir.

Bunun yanı sıra Şirket'in satış gerçekleştirdiği ilk 3 müşterisinin toplam hasılat tutarı içerisindeki payı 2020, 2021, 2022 yılları ve 01.01.2023-30.09.2023 ara dönemi için sırasıyla %18,5, %32,9, %34,6 ve %54,4 olup yoğunlaşma riski söz konusudur. Bununla birlikte Şirket'in alım gerçekleştirdiği ilk 3 tedarikçisinin toplam alış tutarı içerisindeki payı 2020, 2021, 2022 yılları ve 01.01.2023-30.09.2023 ara dönemi için sırasıyla %49,2, %45,0, %38,0 ve %49,6 olup yoğunlaşma riski söz konusudur.

Şirket'in satış gerçekleştirdiği ilk 5 müşterisinin toplam hasılat tutarı içerisindeki payı ise 2020, 2021, 2022 yılları ve 01.01.2023-30.09.2023 ara dönemi için sırasıyla %25,4, %43,7, %45,7 ve %68,5 olup yoğunlaşma riski söz konusudur. Bununla birlikte Şirket'in alım gerçekleştirdiği ilk 5 tedarikçisinin toplam alış tutarı içerisindeki payı 2020, 2021, 2022 yılları ve 01.01.2023-30.09.2023 ara dönemi için sırasıyla %66,7, %61,9, %56,6 ve %69,4'tür.

Ayrıca Şirket, 2023 yılında satış stratejisinde deęişikliğe giderek yaklaşık 600 bayi portföyünden mevcutta 11 bayinin bulunduğu Gold bayilik sistemine geçmiştir. Gold bayilik sisteminde müşteriler, bölge bayisi olmakla birlikte daha büyük montanlı ürün alımları yaparak alt bayilerine satmaktadır. Söz konusu bayilerle, sektörün genelinde olduğu şekilde münhasırlık anlaşması bulunmamakta olup ilgili bayiler, başka firmalara ait ürün satışına dönük anlaşmalar da yapabilecektir.



Şirket, ilk 10 müşterisi ve tedarikçisi ile birlikte Gold bayileri ile ilişkilerinin gelecekte de devam edeceğine güvenmektedir, bununla birlikte Şirket'in önemli müşteri ve tedarikçileri ile ilişkisinin devam edeceğinin bir garantisi bulunmamaktadır. Söz konusu tedarikçilerin hammadde temininde herhangi bir sebeple azalma olması ya da gerek tedarikçilerin gerek müşterilerinin faaliyetlerine ara vermeleri, konkordato ilan etmeleri, iflas etmeleri veya herhangi bir sebeple Şirket ile iş ilişkilerini sonlandırmaları söz konusu olabilir.

Önemli tedarikçi ve önemli müşterilerini olumsuz etkileyen durumlarda Şirket, gerekli hammaddeyi yurt dışından ithal etmek durumunda kalabilir ya da farklı müşteriler ile yeni iş ilişkileri tesis etmek durumunda kalabilir ve bu durum geçici bir süre için de olsa Şirket'in ihracat süreçlerini ve gelirlerini olumsuz etkileyebilir. Şirket, iş ilişkisini kaybettiği önemli tedarikçilerinin ve müşterilerinin yerine aynı karlılıkta yeni yerel veya yurt dışında kurulu tedarikçiler ya da müşteriler koyamayabilir. Bunun gibi durumlar, Şirket'in istediği seviyede üretim yapamamasına, istediği seviyede ihracatını sürdürememesine, işlerinde sürekliliği ve çeşitliliği sağlayamamasına ve gelirlerinin azalmasına yol açabilir. Bu tip durumlarda Şirket'in faaliyetleri, cirosu, karlılığı, finansal durumu ve ileriye yönelik beklentileri olumsuz etkilebilir.

6. Döviz kurundaki dalgalanmalar Şirket'in karlılığını olumsuz etkileyebilir.

Kablo üretimini ve doğal olarak fiyatını belirleyen temel iki bileşenden birisi Londra Metal Borsası (LME)'ndeki bakır fiyatı olup bu fiyatın döviz kuru, Şirket'in üretiminde kullandığı hammadde fiyatını belirler. Bir diğer iletken de "alüminyum"dur. Müşteriye yukarıda bahsedilen iki bileşen üzerinden fiyat teklif edilir. Müşterinin teklifi onaylaması durumunda sipariş formu oluşturulur. Müşteri sipariş formunu, çekleri ile birlikte kaşe imza altına alıp Şirket'e gönderir. Müşteri ile anlaşma yapılmasına müteakip Şirket de tedarikçi ile fiyat bağlantısı yapmaktadır. Haliyle bakırın ve/veya alüminyumun LME fiyatı ve döviz kuru sabitlenmesi sebebiyle müşteri veyahut tedarikçiler bakımından satış fiyatlarına herhangi bir kur artışı yansıtılmamaktadır.

Bu kapsamda her ne kadar hammadde maliyetleri döviz kurlarından etkilenebilir olsa da Şirket'in ihracatları ithalatlarından daha fazla olduğu sürece döviz kurlarındaki yukarı yönlü dalgalanmalardan kendini korumaktadır.

Döviz kurlarındaki yukarı yönlü değişiklikler Şirket tarafından kur farkları satış fiyatlarına yansıtılincaya dek veya gelecekte herhangi bir zaman ihracatının ithalatından daha az olduğu bir zamanda Şirket'in karlılığını olumsuz yönde etkileyebilir. Ayrıca döviz kurlarındaki aşağı yönlü dalgalanmalar da toplam satışların 1/12'sinin döviz ve dövize endeksli olmasından dolayı Şirket'in karlılığını olumsuz etkileyebilir.



19 Şubat 2024



7. Şirket'in üretim faaliyetlerini gerçekleştirmek için ihtiyaç duyduğu makine ve ekipmanlarda ve üretim hattında meydana gelebilecek arıza veya bozulmalar, yedek parça temininde yaşanabilecek aksaklıklar, iş kazaları, Şirket'in üretim faaliyetlerinde geçici iş durmalarına sebep olabilir ve bu gibi durumlar üretim faaliyetlerini etkileyerek Şirket'in hasılat ve kârlılığını olumsuz etkileyebilir.

Şirket'in üretim faaliyetlerinde kullanılan hat ve makinelerde meydana gelebilecek bir arıza, üretimin durmasına sebep olabilir, her ne kadar Şirket, bakım ve onarımı kendi imkanları ile sağlayabilse de bakım ve onarımda başarılı olamayabilir, herhangi bir arıza önlenemeyebilir, üretim hattı ve makinalardaki bir arızanın giderilmesi, gerekli yedek parçanın temini, tamir ve teknik müdahale imkanının bulunması mümkün olmayabilir veya gecikebilir. Bu durum Şirket'in üretiminin aksamasına, mal teslimatlarının gecikmesine veya yapılamamasına sebep olabilir ve Şirket'in faaliyetlerini, cirosunu, karlılığını ve finansal durumunu olumsuz etkileyebilir.

Alves Kablo'nun üretim süreçlerinde kullanılan PVC granül, Şirket'in bağlı ortaklığı Alves Plastik tarafından üretildiğinden, Alves Plastik'in geçici bir süre için de olsa faaliyetlerine ara vermesi, Şirket'in de faaliyetlerine ara vermesine yol açabilir.

Şirket'in üretim yaptığı makineler ve üretim süreci dikkate alındığında iş kazaları, işçilerin zarar görmesi gibi durumlarda Şirket'te iş kaybı yaşanabilir, Şirket'in faaliyetleri olumsuz etkilenebilir. İzahnamede yer alan finansal dönemler itibarıyla Şirket'te yaşanmış iş kazaları, Şirket'in faaliyetlerini önemli ölçüde aksatacak büyüklükte olmamıştır. Şirket, işyerinde yürüttüğü mal veya hizmet üretimine ilişkin olarak güvenlik, temizlik, yemek ve servis hizmetleri vb. işlerin görülmesi amacıyla ilişkili olmayan taraflardan hizmet almaktadır.

Şirket, iş güvenliği konusundaki tedbirleri konusunda ne kadar titiz davranırsa da iş kazaları gerçekleşebilir, iş kazaları neticesinde çalışanların yaralanması, ölümü söz konusu olabilir. Şirket, bu durumda tazminat ödemek zorunda kalabilir, faaliyetleri aksayabilir. Bu husus Şirket'in faaliyetlerini, itibarını ve karlılığını olumsuz etkileyebilir.

8. Şirket müşterilerinin ödeme gücüne girmesi ve tahsilat problemleri yaşaması Şirket'in finansal durumunu olumsuz etkileyebilir.

Şirket, doğrudan satış yaptığı yurt içi müşterileriyle vadesinde ödeme, peşin ödeme, avans çekiyle ödeme yoluyla uygun vadelerle çalışmaktadır. Şirket, yurt dışı satışlarında ise ön ödeme, peşin, akreditif teminatl ve açık hesap şeklinde (ve açık hesap şeklindeki satışlarının tamamında alacak sigortası kapsamında) satış gerçekleştirmektedir. Şirket, müşterilerine yaptığı doğrudan satışlara ek olarak yurt içinde satışlarının önemli bir kısmını düzenli iş ilişkisinde bulunduğu müşterileri aracılığıyla, yurt dışında ise satışlarının bir kısmını komisyon ödemesi yaptığı aracılara vasıtasıyla yapmaktadır; yurt içi müşterilerden sipariş miktarına ve iş ilişkisi süresine göre değişen koşullarda teminat mektupları, ipotek ve ön ödeme almakta, genellikle ödemelerin bir kısmını da teslimde almaktadır. Öte yandan, Şirket'in PVC granül üretiminde kullandığı hammadde alımlarının büyük



19 Şubat 2024

ALVES KABLO
SANAYİ VE TİCARET A.Ş.

PERİŞAN KİTAPÇI ÇEŞMEKİŞİ ANKARA
Tel: 0312 892 65 55 B. Fax: 0312 892 05 56
Ankara Kültür Varlıklarını Koruma Kurumu 094 8159

İFO

YATIRIM MENKUL DEĞERLER A.Ş.
Saray Mh. Dr. Adnan Burhanbey Bulvarı, Çiğdem Plaza 2.
Blok No:4 Kat:7 D.11 Ümraniye / İstanbul
Boğaziçi Kurumlar V.D.478 0000017
Mersis No:0478003678700011
Tic. Sic. No: 271081

bir kısmı yurt dışından veya yurt içindeki toptancılardan döviz bazlı peşin veya küçük bir kısmı da akreditif alımlardan oluşmaktadır.

Vadeli satış yapılan müşterilerden tahsilatta yaşanan sıkıntı ve vade, nakit akışı uyumsuzlukları, Şirket'in ileriye yönelik beklentileri, faaliyetleri, finansal durumu ve operasyonel sonuçları üzerinde olumsuz etki yaratabilir. Şirket'in müşterilerinin bir kısmı ödeme güçlerini kaybedebilir. Şirket'in alacaklarının bir kısmı şüpheli hale dönüşebilir ya da tahsil edilemeyebilir ve Şirket'in faaliyetleri ve finansal durumu olumsuz yönde etkilenebilir.

Müşterilerin, ekonomik belirsizlikler, siyasi ve jeopolitik pandemik gelişmelere bağlı olarak yaşayabileceği maddi sıkıntılar sonucu ödeme yükümlülüklerini zamanında yerine getirememesi halinde, Şirket'in nakit akımları ve buna bağlı olarak finansal durumu olumsuz etkilenebilir, işletme sermayesi ihtiyacı ortaya çıkabilir, Şirket artan işletme sermayesi ihtiyacını finansal borçlanma yoluyla karşılamak durumunda kalabilir.

Büyük müşterilere satışlar, sözleşmelerin yenilenmemesi, uzatılmaması veya söz konusu müşterilerin, Şirket'ten kaynaklanan veya kaynaklanmayan çeşitli sebeplerle başka üreticilerle çalışmayı tercih etmeleri gibi nedenlerle azalabilir veya sona erebilir/yapılamayabilir. Bu müşterilerin Şirket'e ürettiği ürünlerin satışından vazgeçmesi, başka bir tedarikçi ile anlaşması veya siparişlerini azaltması Şirket'in ürün satışlarında hedeflerini yakalayamamasına sebep olabilir. Alacakların az sayıda müşteride yoğunlaşması, Şirket'in bir müşterisinin ödeme gücüğü içine düşmesinden olumsuz etkilenme riskini artırmaktadır. Bu tür durumlar, Şirket'in nakit akışında ve karlılığında olumsuz etkiye sebep olabilir.

9. Şirket yeni yatırım fırsatları bulamayabilir, bulduğu fırsatları yatırıma çeviremeyebilir, Şirket'in planladığı yatırımlar için gerekli finansmanı bulamayabilir, gerçekleşmeyebilir, yatırımları doğru tespit edilmemiş olabilir ve beklenen yararı göstermeyebilir.

Şirket'in üretimi arttırmak amacıyla yurt içinde yaptığı yatırımlar gecikebilir, Şirket yaptığı araştırmalar sonucunda elverişli bir fırsat bulamayabilir, bulduğu fırsatları yatırıma çeviremeyebilir, yatırımlar yer ve konu olarak Şirket'in büyüme hedeflerine ve stratejisine uygun seçilmemiş olabilir, üretim ve ihracatına katkıda bulunacak karlı yatırımlar olmayabilir. Ayrıca, Şirket her ne kadar fizibilite çalışmaları ve çeşitli analizlerle yatırımların maliyetini hesaplamakta ve proje planlaması yapmakta olsa da, yeni yatırımlarının finansman ihtiyacını doğru tespit edemeyebilir, yatırım maliyeti bütçelenenden fazla olabilir, yatırımların finansmanı için kredi bulmak mümkün olmayabilir, mevzuata ilişkin sorunlarla karşılaşılabilir, gerekli izin ve ruhsatlar alınamayabilir, gerekli veya doğru personel bulunamayabilir, bu sebeplerle yeni yatırımlar planlanan vakitte, şekilde veya hiç tamamlanamayabilir. Şirket'in yapmakta olduğu, planladığı ve gelecekte planlayacağı yatırımlar iflas edebilir, nakde çeviremeyebilir. Bu durumlar Şirket'in ileriye yönelik beklentilerini, faaliyetlerini, cirosunu, karlılığını ve finansal durumunu olumsuz etkileyebilir.



Ayrıca, Şirket'in faaliyetleri, yatırım harcamaları gerektirebilmekte olup devam eden yatırım faaliyetleri nedeniyle Şirket'in işletme sermayesi ihtiyacında ve finansal borçluluğunda artış görülebilir. Yatırım harcamaları için ihtiyaç duyulan ekipmanların ve malzemelerin maliyetindeki ve işgücü maliyetindeki artışlar, Şirket'in yatırım tutarlarını artırabilir, faaliyetlerini ve finansal durumunu olumsuz etkileyebilir.

10. Şirket'in kullandığı kredileri sağlayan bankaların bir temerrüt hali sebebiyle kredileri vadesinden önce geri çağırılmaları durumunda, Şirket nakit akışı sorunu yaşayabilir.

Şirket, genel kredi sözleşmeleri kapsamında bankalardan çeşitli krediler kullanmaktadır. Bankalar ticari kredilerini temerrüt hallerinin meydana gelmesi sebebiyle zaman zaman vadesinden önce geri çağırabilmektedir. Böyle bir durumda, Şirket bankalardan almış olduğu kredilerini erken ödemek durumunda kalabilir, faaliyetleri için gerekli finansmanı temin edemeyebilir, söz konusu temerrüt halleri üzerine, bu kredileri teminat altına almak üzere tesis edilmiş olan teminatlar paraya çevrilebilir. Bu durum Şirket'in nakit akışını olumsuz etkileyebilir ve Şirket'in faaliyetleri, finansal durumu ve faaliyet sonuçları üzerinde olumsuz etkiye neden olabilir.

11. Davalara ve uyuşmazlıklara ilişkin riskler söz konusu olabilir.

Şirket'in olağan faaliyetleri kapsamında Şirket'e karşı yasal işlemler başlatılarak davalar açılabilir, ayrıca Şirket idari işlemlere ve tahkim kararlarına konu olabilir. Dava ve talep konuları işçi uyuşmazlıkları, ticari uyuşmazlıklar, yasal veya idari işlemler gibi konular olabilmektedir. Şirket, müşterileri, tedarikçileri, çalışanları ve/veya üçüncü kişiler tarafından başlatılabilecek yasal işlemlerin tarafı olabilir. Kendi isteği ile işten ayrılan, iş kazası geçiren veya Şirket tarafından iş akdi sona erdirilen çalışanlar tarafından açılacak fazla çalışma/tazminat talebini içeren ve bunun gibi Şirket aleyhine açılacak çeşitli davalar ve/veya faaliyetlerle ilgili farklı davalar ile karşı karşıya kalabilir. Şirket tarafından davalara ilişkin yasal karşılıklar ayrılmakta olmasına rağmen bunlar yeterli olmayabilir. Söz konusu talepler ve yasal işlemlerin Şirket aleyhine sonuçlanması neticesinde, Şirket ve Şirket yöneticilerinin adli ve cezai sorumlulukları doğabilir, Şirket para cezası alabilir, tazminat ödemek durumunda kalabilir ve herhangi bir hukuki muamelenin olumsuz sonuçlanması neticesinde Şirket'in işleri, finansal durumu ve faaliyet sonuçları ve itibarı olumsuz yönde etkilenebilir.

12. Şirket, Üretim Tesisi için gerekli izin ve ruhsatları muhafaza edemeyebilir, kaybedebilir, edinemeyebilir.

Fabrikalar işyeri açma, çalıştırma, işletme ruhsatları, yapı kullanma izinleri, çevre izinleri, işçi sağlığına ilişkin izinler, gibi izin ve ruhsatlar ile faaliyetlerini sürdürebilmektedir. Şirket Üretim Tesisi'nde izin ve ruhsatlarda bir soruna bağlı olarak üretiminde aksama yaşamamış olsa da mevzuata aykırılık sebepleri ile üretim faaliyetleri için gerekli izin ve ruhsatları muhafaza edemeyebilir, kaybedebilir. Bu durumlar, Şirket'in faaliyetlerinde, üretimde ve siparişlerin tesliminde aksaklıklara sebep olabilir dolayısıyla Şirket'in faaliyetlerini, cirosunu, karlılığını finansal durumunu olumsuz etkileyebilir.



19 Şubat 2024



ALVES KABLO
SANAYİ VE TİCARET A.Ş.

Paniz Mah. Kızıllı Cad. No:6 K. Kat:1 ANKARA
Tel: 0312 802 05 55 / 0312 802 05 56
Ankara Kurumlar V.D. 068 094 8159

INFO

YATIRIM MENKUL DEĞERLER A.Ş.
Saray Mh. Dr. Adnan Kahraman Caddesi No: 15 Çarşılar Plaza 2.
Blok No: K-2/ D: 6 Ümitköy / Beşiktaş / İstanbul
Boğaziçi Kurumlar V.D.4/ B.06/ 6/ 187
Meris No:0478003678700011
Tic.Sic. No 271081

13. Şirket, vergi mevzuatındaki veya uygulamadaki değişiklikler, vergi oranlarındaki artışlar veya vergi denetimlerinden olumsuz etkilenebilir.

Şirket'in fiili vergi oranı, vergi kanunlarındaki veya bunların yorumlanmasındaki değişikliklerden veya Şirket yönetiminin ertelenmiş vergi varlıklarını kullanabilme kabiliyetindeki değişikliklerden etkilenebilmektedir. Şirket aynı zamanda uygulamaya konulan yeni vergiler veya vergi oranlarındaki artışlara maruz kalabilmektedir. İşbu İzahname tarihi itibarıyla, kurumlar vergisi oranı 2023 yılı için %25'dir. İzahnamede yer alan finansal tablo tarihleri itibarıyla kurumlar vergisi oranları ise 2020 yılı için %22, 2021 yılı için %25, 2022 yılı için %23, 15/7/2023 tarih ve 32249 sayılı Resmi Gazete'de yayımlanan 7456 sayılı Kanun ile 2023 yılı kazançları için %25'tir.

Kurumlar vergisi oranının sonradan artmayacağı konusunda hukuki bir belirlilik bulunmamaktadır. Şirket'in herhangi bir finansal yıldaki fiili vergi oranını oluşturan faktörler, sonraki mali yıl veya yıllar için geçerli olmayabilir. Gelecek dönemlerde Şirket'in fiili vergi oranındaki bir artış, Şirket'in faaliyetleri, finansal durumu ve beklentileri üzerinde önemli derecede olumsuz etkiye yol açabilir. Şirket, aynı zamanda kendisini ek vergi yükümlülüklerine ve maliyetlerine maruz bırakabilecek olan vergi denetimlerine tabi tutulabilir. Dolayısıyla vergi daireleri tarafından yapılan denetimler, Şirket'in faaliyetlerini ve finansal durumunu önemli ölçüde olumsuz etkileyebilir.

14. Şirket, çalışanlarının, tedarikçilerinin, fiilen bayi olarak kabul ettiği müşterilerinin veya diğer üçüncü kişilerin olası etik olmayan davranışları veya hukuka aykırı davranışları veya çevresel ve sosyal uyum prosedürlerine aykırı davranışları dolayısıyla risklere maruz kalabilir; bu tür ihlaller kredi sözleşmeleri kapsamında temerrüt hallerinin meydana gelmesine sebep olabilir.

Şirket; çalışanlarının, tedarikçilerinin, yüklenicilerinin, fiilen bayi olarak kabul ettiği müşterilerinin veya Şirket'in faaliyetlerinde görev alan diğer üçüncü kişilerin, Şirket'in uyum politikalarına veya geçerli kanunlara aykırı davranışlarda bulunmayacakları konusunda herhangi bir garanti vermemektedir. Şirket'in çalışanları, tedarikçileri, yüklenicileri, acenteleri veya diğer üçüncü kişilerin etik olmayan davranışları veya yolsuzlukla mücadele kurallarının, uluslararası yaptırımlara ilişkin düzenlemelerin, kara para aklamanın önlenmesi dahil her türlü kanun ve yönetmeliklerin ihlali, Şirket'in önemli para cezalarına çarptırılmasına neden olabilir, Şirket'in belirli projelere katılmasını engelleyebilir veya mevcut sözleşmelerin feshi gibi birçok diğer sonuca yol açabilir.

Şirket'in çalışanlarının, tedarikçilerinin, hizmet sağlayıcılarının, temsilcilerinin veya üçüncü kişilerin bu tür geçerli kanun, kural veya prosedürlere uymaması veya uymadıklarından şüphe edilmesi durumunda Şirket bu sebeple yaşayabileceği itibar kaybından olumsuz etkilenebilir. Çalışanların, tedarikçilerin, temsilcileri veya üçüncü kişilerin bu tür ihlalleri, Şirket'in faaliyetini, finansal durumunu ve faaliyet sonuçlarını olumsuz etkileyebilir.



15. Doğal çevreye verilen herhangi bir zararın Şirket'in faaliyetlerinden kaynaklandığının ileri sürülmesi dolayısıyla uygulanan yasal işlem, uyumluluk çalışmaları ve/veya faaliyetlerin durdurulması, maliyetlerin artmasına yol açabilir.

Faaliyetlerinin doğası gereği Üretim Tesisi'nde gerçekleştirilen üretim faaliyetleri çeşitli sebeplerle çevre, sağlık, güvenlik, arazi kullanımı sorunlarına yol açabilecektir. Bu tür sorunlar kapsamında Şirket, çok çeşitli yasal işlem ve takibatlara maruz kalabilecektir. Bunlar, üçüncü kişilerce ileri sürülebilecek şikayetler veya talepler şeklinde ortaya çıkabilir. Bu sebeplerle Şirket, varlıklarının rahatsızlık, kirlilik vb. çevresel zararlara sebebiyet vermeyeceği veya doğal çevre ya da (insan sağlığı dahil) insanlar üzerindeki etkileriyle bağlantılı olarak Şirket'e karşı tazminat taleplerinde bulunulmayacağını garanti edememektedir. Söz konusu şikayet ve rahatsızlıklar, başvuru süreci sırasında bu faktörler hesaba katılarak verilmiş inşaat izinleri ve diğer ilgili izinlerde yer alan sınırlamalara uyulsa dahi gündeme gelebilir.

Yukarıda açıklanan sorunlardan herhangi birisi nedeniyle uygulanan yasal işlem ve/veya faaliyetlerin durdurulması, Şirket'in masraflarında artışa yol açabilir ve bu durum Şirket'in faaliyeti, finansal durumunu ve operasyonel sonuçlarını olumsuz etkileyebilir.

16. Mevcut sigorta poliçeleri, tüm potansiyel zararları karşılama noktasında yeterli olmayabilir. Bir kaza veya hasar durumunda veya başkaca bir şekilde oluşabilecek tüm riskleri kapsayacak şekilde sigorta yaptırılması mümkün değildir.

Şirket varlıkları için gerekli olan sigortaları yaptırmasına rağmen yeterli sigorta kapsamını elde edemeyebilir. Bu durum, piyasa koşullarından veya Şirket'in sigorta tazminat talebi geçmişinden kaynaklanabilir. Buna ek olarak, ödenecek sigorta primlerinin artması halinde Şirket, sigorta kapsamının mevcut haliyle geçerliliğini koruyamayabilir veya Şirket, mevcut durumu muhafaza edebilmek için önemli derecede yüksek bir maliyete katlanmak zorunda kalabilir.

Sigortalanmamış veya sigortaların kapsamını aşan ürün sorumluluğu ve diğer nedenlerden kaynaklanabilecek zarar veya sorumlulukların meydana gelmesi, Şirket'in itibarına zarar verebilir ve önemli ölçüde üretim kapasitesi kaybına neden olabilir. Bu durum, Şirket'in faaliyeti, finansal durumu ve faaliyet sonuçları üzerinde olumsuz etkiye yol açabilir.

17. Şirket'in bilgi işlem sistemlerinin arızalanması, yetersiz kalması Şirket faaliyetlerini olumsuz etkileyebilir.

Şirket'in üretim, hammadde alım, stok kontrol, muhasebe ve finansal raporlama ve benzeri alanlarda kullandığı bilgi işlem sistemlerinde yaşanabilecek çeşitli arızalar Şirket faaliyetlerinde aksamaya neden olabilir. Bu durum Şirket'in faaliyetlerini, cirosunu, karlılığını ve finansal durumunu olumsuz etkileyebilir.

Veri ihlalleri, müdahaleler, uzmanlık altyapısı ve veri gizliliği ihlalleri ve sızıntı gibi siber güvenlik olayları da dahil olmak üzere, kullanılmakta olan bilgi teknolojileri sistemleri veya yedekleme sistemlerinin güvenliğinde meydana gelen arıza veya kesintiler veya izinsiz erişimler, gecikmeler



19 Şubat 2024



ALVES KABLO
SANAYİ VE TİCARET A.Ş.

Fatih Mah. Karşıyaka Cad. No: 6 H. H. MANİKARA
Tel: 0312 801 05 55 pbx Fax: 0312 802 05 56
Ankara T.C. M. M. B. G. E. B. 094 8159

İFO

YATIRIM MENKUL DEĞERLER A.Ş.
Saray Mh. Dr. Adnan B. Ürdeniz Cad. Celsus Plaza 2.
Blok No:4 Kat: 11 Ümraniye / İstanbul
Boğaziçi Kurumlar VD 4 / 20006797
Mersis No:0478003618710011
Tic Sic No 271081

veya platformun veya yazılımın kapanmasına sebep olabilir ve bunun sonucunda kritik verilerin kaybı veya müşterilerin şahsi bilgilerinin izinsiz kamuya açıklanması veya kullanımı söz konusu olabilir. Bahse konu sorunlar, cezai takipler, tazminat talepleri veya idari para cezası uygulanması gibi hukuki yaptırımlara yol açabilir. Hizmetleri ve sistemleri aksatmak için kullanılan teknikler hızla değişmekte olduğundan, bu tür saldırıların önceden tespit edilmesi mümkün olmayabilir ve önleyici tedbirler proaktif bir şekilde uygulanamayabilir. Veri koruma düzenlemelerinin ihlaline neden olan bilgi teknolojisi sistemlerindeki bir arıza veya kesinti veya izinsiz giriş, Şirket'in faaliyetlerini, finansal durumunu ve operasyonel sonuçlarını ve aynı zamanda Şirket'in itibarını ve markasını olumsuz etkileyebilir.

18. Şirket'in risk yönetimi, finansal raporlama sistemleri ve iç kontrol sistemleri yeterli veya etkili olmayabilir ve bunun Şirket'in faaliyetleri, finansal sonuçların doğru şekilde raporlanması üzerinde olumsuz bir etkisi olabilir.

Şirket, organizasyonel yapıya ilişkin çerçeve politikalar, yönetmelikler, risk yönetime ilişkin yöntemler dahil olmak üzere, faaliyetleri açısından uygun bulunduğu risk yönetimi ve iç kontrol sistemlerini uygulamakta başarısız olabilir. Şirket, yatırımcılara, risk yönetimi ve iç kontrol sistemlerinin, faaliyetlere ilişkin mali sonuçların doğru şekilde raporlanması açısından yeterli düzeyde etkili olacağına güvencesini veremez. Şirket'in yeterli ve etkili risk yönetimi ve iç kontrol sistemlerini oluşturamaması veya sürdürmemesi, Şirket'in ileriye yönelik beklentileri, faaliyetleri, finansal durumu ve operasyonel sonuçları üzerinde önemli ölçüde olumsuz etkiye yol açabilir.

19. Kilit personelin kaybedilmesi veya kilit personel ve ihtiyaç duyulan nitelikte uzman personelin Şirket bünyesine zamanında dahil edilememesi, Şirket'in büyümesini sınırlandırabilir ve faaliyetlerini olumsuz etkileyebilir.

Şirket faaliyetlerinin başarısı, yönetim, yönetici müdürler ve diğer kilit çalışanların tecrübesine ve bunlar tarafından sağlanan hizmetlere dayanmaktadır.

Şirket'in içinde bulunduğu sektörlerde, üst düzey yöneticilerin yanı sıra, teknik uzmanlığa veya sektör uzmanlığına sahip nitelikli çalışanların istihdamı konusunda ciddi bir rekabet söz konusudur. Kilit personelin özellikle rakip firmalarca istihdam edilmesi veya kilit personel ve nitelikli çalışanların işe alınmaması, motive edilememesi ve muhafaza edilememesi (özellikle Şirket'in faaliyetlerinin genişletilmesi için gereken durumlarda), Şirket'in bilgi birikimi ve liderlik kabiliyetlerinin kaybına neden olabilir. Bu nedenler, Şirket'in mevcut faaliyetlerini genişletme kabiliyetini olumsuz etkileyebilir. Bu durumlardan her biri, Şirket'in faaliyetini, finansal durumunu ve faaliyet sonuçlarını olumsuz etkileyebilir.



19 Şubat 2024

20. *Şirket, kişisel verilerin korunması düzenlemeleri, çevre düzenlemeleri, vergi düzenlemeleri, mesleki düzenlemeler, iş sağlığı ve güvenliği ve iş hukuku kapsamındaki kanuni ve diğer düzenleme hükümlerine uymakla ve tabi olduğu mevzuatta öngörülen izin ve lisansları almak ve muhafaza etmekle yükümlüdür. Söz konusu kanun ve düzenlemelerde veya bunların yorumlanmasında meydana gelebilecek değişiklikler ya da söz konusu kanuni ve diğer düzenlemelerin ihlal edilmesi, Şirket'in itibarı, faaliyetleri, finansal durumu ve faaliyet sonuçları üzerinde olumsuz etkiye neden olabilir.*

Şirket, kişisel verilerin korunması düzenlemeleri, çevre düzenlemeleri, vergi düzenlemeleri, mesleki düzenlemeler, iş sağlığı ve güvenliği ve iş hukuku kapsamındaki kanuni ve diğer düzenleme hükümlerine uymakla ve tabi olduğu mevzuatta öngörülen izin ve lisansları almak ve muhafaza etmekle yükümlüdür. Söz konusu kanun ve düzenlemelerde veya bunların yorumlanmasında meydana gelebilecek değişiklikler ile bunlara uyumun sağlanması, yürürlükteki düzenlemelerin daha katı şekilde uygulanması ya da söz konusu kanun veya düzenlemelerin ihlaline yönelik iddia ve soruşturmalara karşı savunma yapılması, Şirket'i ilave masraflara veya başka yükümlülüklerle maruz bırakabilir. Buna ek olarak, Şirket'in uymakla yükümlü olduğu kanun ve düzenlemelerin ihlal edildiği tespit edilirse Şirket, yaptırımlara maruz kalabilir ve bu husus Şirket'in itibarını, finansal durumunu ve faaliyet sonuçlarını olumsuz etkileyebilir.

5.2. İhraççının içinde bulunduğu sektöre ilişkin riskler:

1. İhracat pazarlarında korumacılık önlemlerinden kaynaklanabilecek riskler oluşabilir.

Şirket Avrupa, Afrika ve Asya ülkelerine ihracat gerçekleştirmektedir. Şirket'in yurt dışı pazarlarda büyüme planı bulunmaktadır. İthalat ve ihracata yönelik ek ya da artan gümrük vergileri, tarifeler, vergiler, kotalar ve diğer mükellefiyetler Şirket'in ihracattaki büyüme stratejisini olumsuz etkileyebilir. Faaliyet gösterilen veya üreticilerin, tedarikçilerin ya da müşterilerin bulunduğu ülkelerle olan ticareti olumsuz etkileyebilecek politik ve ticari gelişmeler ihracatın büyümesine yönelik planların hayata geçirilmesine veya beklentilerin altında kalmasına engel olabilir.

Ayrıca ihracat yapılan ve büyüme planlanan pazarlarda büyük ve köklü rakipler bulunabilmektedir. Ülkeler yerel şirketleri koruyacak idari önlemler alabilir. Bu pazarlardaki yerel rakipler, pazar paylarını Şirket aleyhine artırabilirler. Bu durumlar Şirket'in faaliyetini, finansal durumunu ve operasyonel sonuçlarını olumsuz etkileyebilir.

2. Şirket'in sektörde yaşanan yeni teknolojik gelişmelere adapte olamaması ve bunları mevcut ürünlerine zamanında yansıtamaması pazar payı kaybına neden olabilir.

Şirket, teknolojik gelişmelerin artı değer yarattığı rekabetçi bir sektörde faaliyet göstermektedir. Sektörün inşaat ve enerji sektörüyle de bağlantılı olması ve genel itibarıyla teknolojik gelişmelere açık bir sektör olması nedeniyle, Şirket'in yerli ve global teknolojik gelişmeleri kendi ürünlerine uygulayamaması veya adapte edememesi pazar payında önemli düşümlere ve önemli müşterilerin kaybına neden olabilir.



19 Subat 2024

Şirket faaliyet gösterdiği sektör içerisindeki örneğin solar enerji ve çevreye duyarlı gelişen üretim teknolojilerine ve pazarlama trendlerine yatırım yapmaması durumunda veya yönetsel donanımlarını geliştirememesi gibi nedenlerle verimliliğini kaybederek pazardaki rekabet avantajından mahrum kalabilir. Bu durum, Şirket'in brüt ve net kar marjlarında negatif etki yaratabilir.

3. Şirket, sektördeki diğer oyuncularla etkin biçimde rekabet edemeyebilir, pazar payını kaybedebilir, fiyat politikasını sürdürmeyebilir.

Şirket, rekabetin yoğun olduğu bir sektörde faaliyet göstermekte olup Şirket'in faaliyet gösterdiği sektörlerde yeni şirketlerin girmesi ve/veya rakip şirketlerin yatırımlarını artırması rekabetin artmasına, dolayısı ile kar marjlarının baskılanmasına sebep olabilir. Rekabetçi baskıların artması ve Şirket'in ürünlerinin pazar paylarının beklenen hızda büyümemesi, Şirket'in fiyat politikasını sürdürmemesi halinde, Şirket'in ürünlerine yönelik yetersiz talebin veya düşen fiyatların Şirket'in ileriye yönelik beklentileri, faaliyetleri ve finansal durumu üzerinde olumsuz etkileri olabilir.

4. Uygulanan dış politikaların ülke ekonomisine etkisi sektörde faaliyet gösteren şirketlere de doğrudan yansımaktadır.

Türkiye'nin dış politikaları kapsamında uygulanacak rejimlerin Türkiye ekonomisine etkileri, sektörde faaliyet gösteren şirketlerin faaliyetlerinde önemli etkilere neden olabilir.

5. Üretim standartlarının değişmesi ve/veya yeni makine ihtiyaçlarının ortaya çıkması, Şirket'in faaliyetlerinin devamlılığını olumsuz etkileyebilir.

Şirket, üretim standartlarında meydana gelebilecek değişiklikler ve yeni makine ihtiyaçlarının ortaya çıkmasından olumsuz etkilenebilir. Tedarik edilmesi gereken yeni makine ihtiyaçlarının ortaya çıkması durumunda Şirket'in faaliyetlerinin devamlılığı açısından bu makinelerin temini Şirket'in finansal durumunu olumsuz etkileyebilir.

6. İhtiyaç duyulan nitelikte uzman personelin temin edilememesi, sektörün büyümesini sınırlandırabilir.

Sektör şirketlerinin faaliyetlerini etkin bir şekilde yönetebilecek üst düzey yöneticilerin yanı sıra, teknik uzmanlığa veya sektör uzmanlığına sahip nitelikli çalışanların istihdamı da faaliyetlerin devamlılığı için önemlidir. İhtiyaç duyulan nitelikte uzman personelin işe alınamaması, motive edilememesi ve muhafaza edilememesi, sektör şirketlerinin mevcut faaliyetlerini genişletme kabiliyetini olumsuz etkileyebilir. Bu durumlardan her biri, sektör şirketlerinin faaliyetlerini, finansal durumunu ve faaliyet sonuçlarını olumsuz etkileyebilir.

Bununla birlikte mesleki eğitimlerin yetersiz olması, kalifiye işgücü geliştirilmesini zorlaştırabilir. Bu durum sektörün verimi ve kalitesini düşürebilir, işgücü kazalarına ve kayıplarına yol açabilir, şirketler tazminat yükümlülüğü ile karşılaşabilir, faaliyetleri olumsuz etkilenebilir.



19 Şubat 2024

ALVES KABLO
SANAYİ VE TİCARET A.Ş.

Faah Mh. Karataş Cad. No: 6 K: Kazan/ANKARA
Tel: 0312 402 01 56 pbx Fax: 0312 802 05 56
ANKARA KAYIT NO: 088 094 8159

INFO
YATIRIM MENKUL DEĞERLER A.Ş.
Saray Mh. Dr. Adnan Bülent Adeniz Çiğ. Çarşısı Plaza 2.
Blok No:4 Kat: D:15 Ümraniye / İstanbul
Boğaziçi Kurumlar V.D 4780036187
Mersis No:047800367870011
Tic.Sic. No: 271081

5.3. Diğer riskler:

1. Covid-19 salgını da dahil olmak üzere kamu sağlığı ile ilgili yaygın endişelerin doğurduğu aksaklıklar, Şirket'in faaliyetlerini, faaliyet sonuçlarını, geleceğe yönelik beklentilerini veya finansal durumunu olumsuz yönde etkileyebilir.

Covid-19 pandemisi nedeniyle genel olarak Türkiye ekonomisi ve küresel ekonomiler olumsuz etkilenmiş ve etkilenmeye devam etmektedir. Covid-19 pandemisi nedeniyle kamu idaresi tarafından salgını kontrol amaçlı olarak sokağa çıkma kısıtlamaları, bazı işyerlerinin kapatılması ve seyahat sınırlamaları da dahil olmak üzere önemli tedbirlerin alınmasına sebep olmuştur. Bu gibi kısıtlamalar ve gelecekte Covid-19 pandemisi ile bağlantılı olarak alınabilecek önleyici tedbirlerinin veya kamu sağlığı ile ilgili yaygın endişelerin Şirket'in faaliyetleri, müşterileri, tedarikçileri ve genel ekonomi üzerinde olumsuz bir etkiye sahip olması muhtemeldir.

Dünya Sağlık Örgütü Covid-19'un sağlık açısından artık küresel bir acil durum teşkil etmediğini Mayıs ayında açıklamakla birlikte, artan enerji, hammadde, navlun fiyatları ve tedarik sıkıntıları talepte daralmalara sebep olabilir, Şirket'in maliyetlerini arttırabilir, maliyet artışları satış fiyatına birebir yansıtılamayabilir. Covid-19 pandemisi etkisinin yeniden artması ya da yeni bir salgın çıkması durumunda Şirket'in müşterilerinin likidite sorunu yaşamaması nedeniyle gelirlerinde düşüş yaşanabilir. Covid-19 pandemisinin Şirket faaliyetlerini ne ölçüde etkileyeceği, salgının süresi, yayılımı ve yoğunluğu ile ileride alınacak önleyici tedbirlerin etkilerinin ne olacağı gibi belirsizlikler barındıran etmenlere bağlıdır. Covid-19 pandemisinin etkisi sürerse, artarsa veya gelecekte kamu sağlığı ile ilgili yaygın endişeler tekrar ortaya çıkarsa, Şirket'in faaliyetleri, finansal durumu veya faaliyet sonuçları olumsuz etkilenebilecektir.

2. Sel, fırtına, toprak kayması, deprem gibi doğal afetler ve yangın Şirket'in faaliyetlerini, faaliyet sonuçlarını, geleceğe yönelik beklentilerini veya finansal durumunu olumsuz yönde etkileyebilir.

Sel, fırtına, toprak kayması, deprem gibi doğal afetler ve yangın, Şirket faaliyetlerinin sürdürülebilirliğini olumsuz yönde etkileyebileceği gibi söz konusu durumların meydana gelmesi sonucu Şirket çalışanlarının yaralanması veya ölümü, Şirket faaliyetlerinde aksamaya yol açabilir, Şirket'in ilgili kanun ve hükümler çerçevesinde tazminat yükümlülüğü altına girmesi gibi sebeplere neden olabilir, Şirket'in faaliyetlerini ve itibarını olumsuz etkileyebilir.

Türkiye coğrafi konumu gereği yüksek riskli bir deprem bölgesi olup Türkiye nüfusunun büyük bir kısmı ve ekonomik kaynaklarının çoğu birinci derece deprem riski bölgelerinde yer almaktadır. 06.02.2023 tarihinde merkez üssü Kahramanmaraş olan ve 10 ili (Kahramanmaraş, Kilis, Hatay, Osmaniye, Adıyaman, Gaziantep, Şanlıurfa, Diyarbakır, Malatya ve Adana) etkileyen deprem felaketi meydana gelmiş olup söz konusu deprem felaketi Şirket faaliyetlerini doğrudan etkilememiştir. Bunun gibi gelecekte meydana gelebilecek şiddetli bir deprem, Türkiye'nin makroekonomisinde ciddi dalgalanmalara sebep olabilir; Şirket'i zarara uğratabilir ve Şirket'in finansal durumunu olumsuz etkileyebilir. Deprem sigortaları zararı telafide yetersiz kalabilir, yaşanabilecek depremler çerçevesinde Şirket'in personelleri yaralanabilir veya ölebilir. Bu gibi



19 Şubat 2024

ALVES KABLO
SANAYİ VE TİCARET A.Ş.

Fatih Mah. Kavataş, Cad. No: 6/1 Kızılkaya ANKARA
Tel: 0312 802 05 56
Ankara 06100 094 8159

INFO

YATIRIM MENKUL DEĞERLER A.Ş.

Saray Mh. Dr. Adnan B. Yılmaz Caddesi No: 2/2 Kat: 2

Blok No: 4 Kat: 7 Etiler/Beşiktaş/İstanbul

Boğaziçi Kurumlar VD 47.000.5787

Mersis No: 0470003678700011

Tic Sic No: 271081

durumlar Şirket'in faaliyetleri, finansal durumu, faaliyet sonuçları, nakit akışı ve ileriye yönelik beklentilerini olumsuz etkileyebilir.

3. Savaş, terör olayları, terör ve savaş tehditlerine ilişkin riskler Şirket'in faaliyetlerini, faaliyet sonuçlarını, geleceğe yönelik beklentilerini veya finansal durumunu olumsuz etkileyebilir.

Türkiye'de veya komşu ülkeler başta olmak üzere yurt dışı ülkelerinde savaş, terör saldırıları veya diğer türden çatışmalara yönelik tehditler veya fiilen gerçekleşen saldırılar ve makro-ekonomik etkileri, tüketici alışkanlıkları üzerindeki etkileri Şirket'in finansal durumu ve faaliyetleri üzerinde önemli ölçüde olumsuz etki yaratabilir ve Şirket'in gelirlerinde azalmaya sebep olabilir.

4. Rusya Federasyonu tarafından Ukrayna'ya yönelik başlatılan askeri operasyonlar ve Ukrayna'nın Rusya Federasyonu tarafından işgali amacıyla iki ülke arasındaki savaşın devamı Şirket'in faaliyet sonuçları üzerinde dolaylı olarak olumsuz bir etki doğurabilir.

2021 ve 2022 yılları boyunca, Rusya'nın Ukrayna sınırındaki askeri varlığını artırması, Rusya ile Ukrayna arasındaki gerilimi artırmış ve Rusya ile Ukrayna ve Kuzey Atlantik Antlaşması Örgütü (NATO) arasındaki ilişkileri negatif etkilemiş ve Amerika Birleşik Devletleri ve Avrupa Birliği'nin Rusya'ya çeşitli yaptırımlar uygulamasına neden olmuştur. 24.02.2022 tarihinde Rusya, Ukrayna'ya karşı askeri operasyonlar ve saldırılarda bulunmuş, bu saldırılar Ukrayna'nın doğudaki komşusu ile diplomatik bağlarını kesmesine neden olmuştur. NATO'nun Rusya liderlerini eylemlerinin sonuçlarından tam sorumluluk almaya çağırması için yayınladığı açıklamaya ek olarak, ABD Başkanı, ABD ve müttefiklerinin bu işgale beraber ve kararlı bir şekilde yanıt vereceğini açıklamıştır. İşbu İzahname tarihi itibarıyla, enerji kaynaklarına veya bölgesel ve küresel ticaret akışına yönelik öngörülen yaptırımlar ve kesintilerin süresi belirsizliğini korumakta olup Ukrayna'daki ticari faaliyetlerin devamı bölgedeki gelişmelerin durumuna bağlıdır. Ukrayna'daki durum nedeniyle Türkiye ile Rusya veya ABD arasında olası bir gerilim artışı Türk ekonomisini önemli ölçüde olumsuz etkileyebilir.

Rusya Federasyonu ve Ukrayna arasındaki söz konusu gelişmelerin, Şirket'in ticari faaliyetlerinde ve tedarik/satış süreçlerinde doğrudan esaslı bir etkisinin olması beklenmemekle birlikte, Rusya Federasyonu ve Ukrayna arasında yaşanan gelişmeler, enerji fiyatlarına artış yönünde baskı yapmaktadır. Şirket'in bu ülkeler ile doğrudan ve önemli bir ticareti olmamasına karşın üretim maliyetlerinin içerisinde elektrik giderleri önemli paya sahiptir ve enerji fiyatlarındaki yükseliş Şirket'in maliyet ve fiyatlama politikalarında belirsizlik yaratmaktadır.

5. Şirket'in ana pay sahipleri Deniz KARAMERCAN ve Hikmet ALABICAK'ın menfaatleri, Şirket menfaatleri ile bağdaşmayabilir.

Şirket'in ana pay sahipleri Deniz KARAMERCAN ve Hikmet ALABICAK olup Deniz KARAMERCAN ve Hikmet ALABICAK'ın şahıslarıyla ilgili itibari zedeleyici durumların oluşması halinde, bu durum Şirket'in yatırımcılarına ve ortaklarına olumsuz yansırabilir. Bu durum, Şirket karlılığını ve iş hacmini negatif yönde etkileyebilir. Bununla birlikte Şirket'in



19 Subat 2024



ALVES KABLO
SANAYİ VE TİCARET A.Ş.

Pafta Mah. Karşıyaka Caddesi No: 41 Kat: 1/ANKARA
Tel: 0312 802 05 56 Faks: 0312 802 05 56
Ankara Kültür Varlıklarını Koruma Bölgesi No: 094 8159

İFO

YATIRIM MENKUL DEĞERLER A.Ş.
Saray Mh. Dr. Adnan Oktu'den Çiğdem Caddesi Plaza 2.
Blok No:4 Kat: 16 Ümitköy/Beşiktaş/İstanbul
Boğaziçi Kurumlar V.D.478 0031 / 787
Mersis No:0478003678700011
Tic.Sic. No 271081

kurumsallaşma anlamında attığı adımlara ve Şirket'in ana pay sahipleri Deniz KARAMERCAN ve Hikmet ALABİCAK'ın Şirket'e olan bağlılığına karşılık, sahip oldukları Şirket paylarını satması, dolayısıyla Şirket yönetimi ve faaliyetlerinden çekilmesi halinde, Şirket'in faaliyetlerinde aksama yaşanabilir, Şirket faaliyetleri durabilir, iş süreçleri olumsuz etkilenebilir, buna bağlı olarak Şirket'in satış ve karlılığı negatif etkilenebilir.

6. Özel Bağımsız Denetimden Geçmiş Finansal Tablolarda Yer Verilen Diğer Riskler:

Sermaye Riski

Net Borç/Toplam Sermaye oranının yüksekliği Şirket'in finansal borçlarını ödeyememe riskini göstermektedir. Net borç, nakit ve nakit benzeri değerlerin toplam borç tutarından (kısa ve uzun vadeli yükümlülüklerden oluşmaktadır.) düşülmesiyle hesaplanır.

Şirket'in finansal tablo dönemleri itibarıyla Net Borç/Toplam Sermaye oranı aşağıdadır:

(TL)	31.12.2020	31.12.2021	31.12.2022	30.09.2023
Toplam Borçlar	117.785.526	351.898.436	577.665.840	930.209.534
Eksi: Hazır Değerler	1.849.859	3.922.192	16.030.015	18.267.277
Net Borç	115.935.667	347.976.244	561.635.825	911.942.257
Toplam Özsermaye	21.084.156	-9.724.770	196.374.494	356.204.592
Toplam Sermaye	137.019.823	338.251.474	758.010.319	1.268.146.849
Net Borç/Toplam Sermaye Oranı	%85	%103	%74	%72

Şirket'in net borcu, 2020 yıl sonunda 115,9 milyon TL iken 2021 yıl sonunda 2020 yıl sonuna göre %200,1 artışla 348,0 milyon TL'ye, 2022 yıl sonunda 2021 yıl sonuna göre %61,4 artışla 561,6 milyon TL'ye, 01.01.2023-30.09.2023 ara dönem sonu itibarıyla da 2022 yıl sonuna göre %62,4 artışla 911,9 milyon TL'ye yükselmiştir.

Şirket'in özkaynakları 31.12.2020, 31.12.2021, 31.12.2022 ve 30.09.2023 tarihleri itibarıyla sırasıyla 21,1 milyon TL, -9,7 milyon TL, 196,4 milyon TL ve 356,2 milyon TL olarak gerçekleşmiş olup özkaynaklar, 2021 yıl sonunda temel olarak Alves Elektrik'in satın alımına bağlı olarak özkaynaklar kalemi altında sınıflandırılan -68,9 milyon TL'lik "ortak kontrole tabi teşebbüs veya işletmeleri içeren birleşmelerin etkisi" kalemine bağlı olarak 2020 yıl sonuna göre %146,1 oranında azalış gösterirken, 2022 yıl sonuna göre %2.119 oranında artış göstermiş, 30.09.2023 tarihi itibarıyla da 2022 yıl sonuna göre %81,4 artış göstermiştir. Özkaynaklar kaleminde 2022 yıl sonundan itibaren görülen artış temel olarak, maddi duran varlıklar için yaptırılan yeniden değerlendirme raporları kapsamında oluşan değer artışları ve dönemler itibarıyla gerçekleşen dönem karlarına bağlı olarak görülmüştür. Şirket'in özkaynaklarının sırasıyla %10,4, -%2,2, %24,7 ve %24,3 olarak gerçekleşmiştir.



Bu kapsamda, Şirket'in 2020 yıl sonunda %85 olan Net Borç/Toplam Sermaye Oranı, 2021 yıl sonunda %103'e yükselmiş, 2022 yıl sonuna %74'e gerilemiş olup 01.01.2023-30.09.2023 ara dönem sonu itibarıyla da %72 olarak gerçekleşmiştir.

Şirket, yükümlülüklerini zamanında gerektiği gibi karşılayamaması durumunda zararlarla karşılaşabilecek olup Şirket'in faaliyetlerinde aksama meydana gelebilir, faaliyetler durabilir, Şirket nakit akımları ve buna bağlı olarak da finansal durumunda bozulmalar görülebilir.

Kredi riski

Finansal aracın taraflarından birinin sözleşmeye bağlı yükümlülüğünü yerine getirememesi nedeniyle Şirket'in finansal bir kayba uğraması riskidir. Şirket'in kredi riski esas olarak ilişkili olmayan taraflardan ticari alacakları ile banka mevduatlarından kaynaklanmaktadır.

TL	Alacaklar				Bankalardaki Mevduat	Diğer	Toplam
	Ticari Alacaklar		Diğer Alacaklar				
	İlişkili Taraf	Diğer Taraf	İlişkili Taraf	Diğer Taraf			
30.09.2023	130.000	426.193.421	11.433.623	1.259.599	18.174.311	92.966	457.283.920
31.12.2022	0	250.064.277	9.384.102	1.138.733	15.915.915	21.759	276.524.786
31.12.2021	0	130.597.516	0	65.898	3.676.995	245.197	134.585.606
31.12.2020	0	61.782.796	11	631.849	1.495.210	354.649	64.264.515

01.01.2023-30.09.2023 ara dönem sonu itibarıyla ilişkili taraflardan 130.000 TL (31.12.2022: 0 TL, 31.12.2021: 0 TL, 31.12.2020: 0 TL) ticari alacağı, ilişkili olmayan taraflardan 426.193.421 TL (31.12.2022: 250.064.277 TL, 31.12.2021: 130.597.516 TL, 31.12.2020: 61.782.796 TL) ticari alacağı, ilişkili taraflardan 11.433.623 TL (31.12.2022: 9.384.102 TL, 31.12.2021: 0 TL, 31.12.2020: 11 TL), ilişkili olmayan taraflardan 1.259.599 TL (31.12.2022: 1.138.733 TL, 31.12.2021: 65.898 TL, 31.12.2020: 631.849 TL) diğer alacağı, bankalarda 18.174.311 TL (31.12.2022: 15.915.915 TL, 31.12.2021: 3.676.995 TL, 31.12.2020: 1.495.210 TL) bankalarda mevduatı bulunmaktadır.

Şirket'in 01.01.2023-30.09.2023 ara dönem sonu itibarıyla vadesi geçmiş ve tamamı için karşılık ayrılmış 3.156.911 TL (31.12.2022: 3.162.764 TL, 31.12.2021: 3.596.376 TL, 31.12.2020: 3.609.376 TL) ilişkili olmayan taraflardan ticari alacağı, 239.993 TL (31.12.2022: 239.993 TL, 31.12.2021: 295.355 TL, 31.12.2020: 4.932 TL) ilişkili olmayan taraflardan diğer alacağı bulunmaktadır.

Likidite riski

Likidite riski, Şirket'in net fonlama yükümlülüklerini yerine getirmeme ihtimalidir. Piyasalarda meydana gelen bozulmalar veya kredi puanının düşürülmesi gibi fon kaynaklarının azalması sonucunu doğuran olayların meydana gelmesi, likidite riskinin oluşmasına sebebiyet verebilir, Şirket'in kredibilitesinin bozulması halinde ihtiyaç halinde fonları sağlayamaması ve kaynak faaliyetinin artması durumunda Şirket zararlarla karşılaşabilir.



19 Subat 2024

ALVES KABLO
SANAYİ VE TİCARET A.Ş.
Ezidi Mah. Karşıyaka Cad. No: E.K. K273 ANKARA
Tel: 0312 402 06 50 p. Fax: 0312 402 05 56
Ankara Kurumlar No: 068 044 B159

INFO
YATIRIM MENKUL DEĞERLER A.Ş.
Saray Mh. Dr. Adnan Oktan Bulvarı, Çiğdemli Çiğdemli Plaza 2.
Blok No:4 Kat: D16 Ümitköy Beşiktaş
Boğaziçi Kurumlar V.D.4 / 06 16 / 87
Mersis: No:04 80036 870000
Tic.Sic. No: 271081

	31.12.2020	31.12.2021	31.12.2022	30.09.2023
Dönen Varlıklar	95.679.312	294.030.326	519.601.849	855.948.584
Kısa Vadeli Yükümlülükler	94.291.662	337.006.488	533.244.263	852.564.026
Dönen Varlıklar / Kısa Vadeli Yükümlülükler	1,01	0,87	0,97	1,00

Şirket'in türev niteliğinde olmayan finansal yükümlülükleri (sözleşme uyarınca vadeler) toplamı 01.01.2023-30.09.2023 ara dönem sonunda 619,4 milyon TL olup bu tutarın 217,7 milyon TL'si 3 aya kadar vadeli, 354,0 milyon TL'si 3 – 12 ay arası vadeli, 44,6 milyon TL'si 1-5 yıl arası, 3,1 milyon TL'si 5 yıldan uzun vadeli. Bu tutarın 612,1 milyon TL'si finansal borçlardan, 7,3 milyon TL'si diğer finansal yükümlülüklerden oluşmaktadır.

Şirket'in türev niteliğinde olmayan finansal yükümlülükleri (beklenen vadeler) toplamı 01.01.2023-30.09.2023 ara dönem sonunda 108,0 milyon TL olup bu tutarın 58,7 milyon TL'si 3 aya kadar vadeli, 24,6 milyon TL'si 3 – 12 ay arası vadeli, 24,6 milyon TL'si 1-5 yıl arası vadeli. Bu tutarın 98,1 milyon TL'si ticari borçlardan, 9,9 milyon TL'si diğer diğer borçlardan oluşmaktadır.

Sözleşme Uyarınca Vadeler (30.09.2023)	Defter Değeri	Sözleşme Uyarınca Nakit Çıktıları Toplamı	3 Aydan Kısa	3-12 Ay Arası	1-5 Yıl Arası	5 Yıldan Uzun
Türev Olmayan Finansal Yükümlülükler	591.317.534	619.391.711	217.683.201	353.995.069	44.563.940	3.149.500
Finansal Borçlar	584.007.464	612.081.641	210.373.131	353.995.069	44.563.940	3.149.500
Diğer Finansal Yükümlülükler	7.310.070	7.310.070	7.310.070	0	0	0
Toplam	591.317.534	619.391.711	217.683.201	353.995.069	44.563.940	3.149.500

Beklenen Vadeler (30.09.2023)	Defter Değeri	Sözleşme Uyarınca Nakit Çıktıları Toplamı	3 Aydan Kısa	3-12 Ay Arası	1-5 Yıl Arası
Türev Olmayan Finansal Yükümlülükler	255.012.207	107.957.032	58.681.596	24.637.718	24.637.718
Ticari Borçlar	236.806.596	98.066.856	48.791.420	24.637.718	24.637.718
Diğer Borçlar	18.205.611	9.890.176	9.890.176	0	0
Toplam	255.012.207	107.957.032	58.681.596	24.637.718	24.637.718



Sözleşme Uyarınca Vadeler (31.12.2022)	Defter Değeri	Sözleşme Uyarınca Nakit Çıktıları Toplamı	3 Aydan Kısa	3-12 Ay Arası	1-5 Yıl Arası	5 Yılden Uzun
Türev Olmayan Finansal Yükümlülükler	268.657.176	288.815.656	75.949.523	177.360.559	31.831.548	3.674.027
Finansal Borçlar	264.336.732	284.495.212	71.629.079	177.360.559	31.831.548	3.674.027
Diğer Finansal Yükümlülükler	4.320.444	4.320.444	4.320.444	0	0	0
Toplam	268.657.176	288.815.656	75.949.523	177.360.559	31.831.548	3.674.027

Beklenen Vadeler (31.12.2022)	Defter Değeri	Sözleşme Uyarınca Nakit Çıktıları Toplamı	3 Aydan Kısa	3-12 Ay Arası	1-5 Yıl Arası
Türev Olmayan Finansal Yükümlülükler	185.957.261	75.334.163	73.529.305	902.429	902.429
Ticari Borçlar	174.718.395	64.095.297	62.290.439	902.429	902.429
Diğer Borçlar	11.238.866	11.238.866	11.238.866	0	0
Toplam	185.957.261	75.334.163	73.529.305	902.429	902.429

Sözleşme Uyarınca Vadeler (31.12.2021)	Defter Değeri	Sözleşme Uyarınca Nakit Çıktıları Toplamı	3 Aydan Kısa	3-12 Ay Arası	1-5 Yıl Arası	5 Yılden Uzun
Türev Olmayan Finansal Yükümlülükler	145.417.090	154.664.675	54.961.562	80.576.146	16.521.712	2.605.255
Finansal Borçlar	142.126.702	151.374.287	51.671.174	80.576.146	16.521.712	2.605.255
Diğer Finansal Yükümlülükler	3.290.388	3.290.388	3.290.388	0	0	0
Toplam	145.417.090	154.664.675	54.961.562	80.576.146	16.521.712	2.605.255

Beklenen Vadeler (31.12.2021)	Defter Değeri	Sözleşme Uyarınca Nakit Çıktıları Toplamı	3 Aydan Kısa	3-12 Ay Arası	1-5 Yıl Arası
Türev Olmayan Finansal Yükümlülükler	274.369.454	261.408.401	50.198.214	118.940.757	0
Ticari Borçlar	191.657.521	178.696.468	32.094.250	54.332.788	0
Diğer Borçlar	82.711.933	82.711.933	18.103.964	64.607.969	0
Toplam	274.369.454	261.408.401	50.198.214	118.940.757	0



Sözleşme Uyarınca Vadeler (31.12.2020)	Defter Değeri	Sözleşme Uyarınca Nakit Çıktıları Toplamı	3 Aydan Kısa	3-12 Ay Arası	1-5 Yıl Arası	5 Yıldan Uzun
Türev Olmayan Finansal Yükümlülükler	95.294.507	105.745.844	34.891.318	41.105.164	24.690.039	5.059.324
Finansal Borçlar	92.050.634	102.501.971	31.647.445	41.105.164	24.690.039	5.059.324
Diğer Finansal Yükümlülükler	3.243.873	3.243.873	3.243.873	0	0	0
Toplam	95.294.507	105.745.844	34.891.318	41.105.164	24.690.039	5.059.324

Beklenen Vadeler (31.12.2020)	Defter Değeri	Sözleşme Uyarınca Nakit Çıktıları Toplamı	3 Aydan Kısa	3-12 Ay Arası	1-5 Yıl Arası
Türev Olmayan Finansal Yükümlülükler	84.738.383	126.606.015	15.872.431	64.522.689	46.210.895
Ticari Borçlar	84.189.030	126.056.662	15.323.078	64.522.689	46.210.895
Diğer Borçlar	549.353	549.353	549.353	0	0
Toplam	84.738.383	126.606.015	15.872.431	64.522.689	46.210.895

Şirket'in finansal borçlarının finansal tablo dönemleri itibarıyla kırılımı aşağıdaki gibidir:

Kısa Vadeli Borçlanmalar (TL)	31.12.2020	31.12.2021	31.12.2022	30.09.2023
Kısa Vadeli Finansal Borçlar	52.547.539	107.425.895	213.791.006	403.740.969
Banka Kredileri	52.547.539	107.425.895	213.791.006	403.740.969
Uzun Vadeli Finansal Borçların Kısa Vadeli Kısımları	16.248.986	17.099.239	21.716.150	130.838.794
Banka Kredileri	15.517.604	16.366.558	19.169.334	116.534.010
Finansal Kiralama Borçları (Net)	731.382	732.681	2.546.816	14.304.784
Finansal Kiralama Borçları	1.125.339	1.039.891	3.737.604	19.993.880
Ertelenmiş Finansal Kiralama Borçları	-393.957	-307.210	-1.190.788	-5.689.096
Toplam	68.796.525	124.525.134	235.507.156	534.579.763

Uzun Vadeli Borçlanmalar (TL)	31.12.2020	31.12.2021	31.12.2022	30.09.2023
Banka Kredileri	20.275.852	12.065.606	25.613.030	38.629.071
Finansal Kiralama Borçları (Net)	2.978.257	2.245.574	3.216.546	10.798.630
Finansal Kiralama Borçları	3.645.147	2.605.255	3.674.027	13.948.130
Ertelenmiş Finansal Kiralama Borçları	-666.890	-359.681	-457.481	-3.149.500
Toplam	23.254.109	14.311.180	28.829.576	49.427.701



19 Subat 2024

ALVES KABLO
SANAYİ VE TİCARET A.Ş.
Fatih Mah. Kurumlar Cad. No: 1 K. Kat: ANKARA
Tel: 0312 801 15 15 E-posta: 0312 802 05 56
Ankara Kurumlar P. O. Box: 06100 8159

İNFÖ

YATIRIM MENKUL DEĞERLER A.Ş.
Saray Mh. Dr. Adnan B. Yılmaz Caddesi No: 2
Blok No: 4 Kat: 3/10 Ümraniye / İstanbul
Boğaziçi Kurumlar V.D. 478/1000/7/7
Mersis No: 04780036/87100011
Tic Sic No: 271081

Şirket'in "diğer finansal yükümlülükler" harici finansal borçlarının para birimi ve faiz oranı bazında detayı aşağıdaki gibidir:

	31.12.2020	31.12.2021	31.12.2022	30.09.2023
Krediler	88.340.995	135.858.059	258.573.370	558.904.050
TL Krediler	88.340.995	135.858.059	258.573.370	539.411.380
USD Krediler	0	0	0	4.106.505
EURO Krediler	0	0	0	15.386.165
Finansal kiralamalar	3.709.639	2.978.255	5.763.362	25.103.414
TL Finansal Kiralama	3.709.639	2.978.255	5.763.362	25.103.414
Kredi kartı borçları	0	0	4.320.444	7.310.070
Toplam	92.050.634	138.836.314	268.657.176	591.317.534

Finansal borçların kırılımları aşağıdaki gibidir:

	31.12.2020	31.12.2021	31.12.2022	30.09.2023
Krediler	97.731.486	147.729.141	277.083.582	603.243.045
0-3 Ay	31.411.194	51.411.201	70.634.003	208.538.477
3-12 Ay	40.216.077	79.796.227	174.618.031	350.140.628
1-5 Yıl	21.044.892	12.874.292	29.699.677	43.441.903
5 Yıl ve üzeri	5.059.324	3.647.419	2.131.870	1.122.037
Finansal kiralamalar	4.770.786	3.645.147	7.411.630	8.838.596
0-3 Ay	236.252	259.973	995.075	1.834.654
3-12 Ay	889.088	779.918	2.742.528	3.854.441
1-5 Yıl	3.645.147	2.605.255	3.674.027	3.149.500
Kredi kartı borçları	3.243.873	3.290.388	4.320.444	7.310.070
0-3 Ay	3.243.873	3.290.388	4.320.444	7.310.070
Toplam	105.746.145	154.664.676	288.815.656	619.391.711

Kur riski

Yabancı para cinsinden işlemler, kur riskinin oluşmasına sebebiyet vermektedir. Şirket, finansal tablo dönemleri itibarıyla, döviz cinsinden varlık ve yükümlülüklerinin Türk Lirası'na çevriminde kullanılan kur oranlarının değişimi nedeniyle, kur riskine maruz kalmaktadır.

Şirket ABD Doları ve Euro para birimleri cinsinden kur riskine maruz kalmaktadır.

Yabancı Para Pozisyonu	31.12.2020	31.12.2021	31.12.2022	30.09.2023
Döviz Varlıkları	832.239	5.404.383	4.915.808	7.153.838
Döviz Yükümlülükleri	0	1.706.994	678.579	23.692.690
Net Döviz Pozisyonu	832.239	3.697.389	4.237.229	-16.538.852
Kurlarda %10 Artış Olması Halinde Kara Etkisi	83.224	369.739	423.723	-1.653.885



19 Eylül 2024

ALVES KABLO
SANAYİ VE TİCARET A.Ş.

Eğilim Mah. Karşıyaka Cad. No: 6/1 Kat: 1 ANKARA
Tel: 0312 802 05 56 / 0312 802 05 56
Ankara / Türkiye / 06108 / 0312 802 05 56

INFO
YATIRIM MENKUL DEĞERLER A.Ş.
Saray Mh. Dr. Adnan Oktar Bulvarı, Etiler, Beşiktaş/İstanbul
Blok No:4 Kat: D:6 Ümraniye/İstanbul
Boğaziçi Kurumlar VD 4750005/187
Mersis No:04780036/870001
Tic Sic No: 271081

Şirket'in 01.01.2023-30.09.2023 ara dönem sonu itibarıyla net döviz açığı olması sebebiyle kurlarda yükseliş olması halinde finansal tablolara negatif etkisi olacaktır.

Faiz oranı riski

Piyasa faiz oranlarındaki değişimler piyasadaki fiyatların değişmesine sebep olup dolayısıyla finansal araçların değerlerinde dalgalanmalar oluşturabilir. Söz konusu dalgalanmalar, menkul kıymetlerdeki fiyat değişikliğinden veya bu menkul kıymeti çıkaran tarafa özgü veya tüm piyasayı etkileyen faktörlerden kaynaklanabilir. Şirket, faiz oranı riskinden kaçınmak amacıyla finansal yükümlülüklerinin tamamını sabit faizli olarak kullanmaktadır.

5.4. İhraç edilecek paylara ilişkin riskler:

1. Şirket'in payları ilk kez halka açık bir piyasada işlem göreceğinden fiyat ve hacim dalgalanması yaşanabilir.

Halka arz işleminden önce, Şirket'in payları Türkiye'de veya yurt dışında halka açık herhangi bir piyasada işlem görmemiştir. Halka arzın gerçekleşmesinden sonra halka arz edilen paylara ilişkin bir piyasanın oluşacağına ve gelişeceğine veya bu türden bir piyasa gelişse bile mevcudiyetini devam ettireceğine ilişkin hiçbir güvence bulunmamaktadır. Buna ek olarak, halka arz edilen paylara ilişkin oluşan piyasanın likiditesi de halka arz edilen payları elinde bulunduranların sayısına, yatırımcıların halka arz edilen paylara ilişkin bir pazar oluşturmalarındaki menfaatlerine ve diğer faktörlere bağlı olacaktır. Halka arz edilen paylara ilişkin aktif bir işlem piyasası oluşmayabilir veya bu piyasa sürdürülebilir olmayabilir ve bu durum da yatırımcıların halka arz kapsamında satın aldıkları paylara ilişkin alım ve satım işlemleri yapma imkanlarını olumsuz yönde etkileyebilir. Halka arz edilen paylara ilişkin pazarın sınırlı olması, halka arz edilen payları elinde bulunduranların bu payları arzu ettikleri miktarda, fiyatta ve zamanda satma kabiliyetini olumsuz etkileyebilir ve halka arz edilen payların işlem gördüğü fiyatın değişkenliğini etkileyebilir, fiyat halka arz fiyatının altına düşebilir.

Halka arz fiyatı, halka arz edilen payların halka arz edileceği pazarda işlem gördüğü fiyatı ya da gelecekteki performansını yansıtmayabilir. Ayrıca Şirket'in faaliyet sonuçları ya da finansal performansı, işbu İzahnamede değinilen risk faktörleri veya diğer koşullar nedeniyle analistlerin veya yatırımcıların beklentilerini karşılamayabilir. Halka arz edilen payların değeri Şirket'in ve rakiplerinin finansal performansında meydana gelecek değişikliklere, küresel makroekonomik koşullara ve diğer etkenler ile izahname setinde değinilen risk faktörleri kapsamında ele alınan koşullar ya da diğer koşullara tepki olarak önemli dalgalanmalara maruz kalabilir. Şirket'in faaliyet sonuçlarında meydana gelebilecek dalgalanmalar veya analistlerin ya da yatırımcıların beklentilerinin karşılanmaması, halka arz edilen payların işlem gördüğü fiyatın düşmesine yol açabilir ve yatırımcıların halka arz kapsamında aldıkları payları halka arz fiyatından veya bu fiyatın üzerinden satma imkanları hiçbir zaman olmayabilir.

Sonuç olarak, halka arz kapsamında halka arz edilen payları satın alan yatırımcılar, halka arz edilen paylara yönelik yatırımlarının tamamını veya bir kısmını kaybedebilir.



19 Şubat 2024



ALVES KABLO
SANAYİ VE TİCARET A.Ş.

Fatih Mah. Saray Cad. No: 5 K Katman ANKARA
Tel: 0312 810 0153 pbx Fax: 0312 802 05 56
Ankara T.C. M. D. GEN. M. D. 0312 8159

INFO

YATIRIM MENKUL DEĞERLER A.Ş.
Saray Mh. Dr. Adnan Özkentiz Caddesi No: 2 Plaza 2,
Blok No: 4 Kat: 7 D: 16 Ümraniye / İstanbul
Boğaziçi Kurumlar V.D.478/2017
Mersis No: 0478003618700011
Tic. Sic. No: 271081

2. Şirket'in payları ikincil piyasada işlem görmeye başladıktan sonra, Şirket'in ana pay sahipleri Şirket sermayesinin önemli bir bölümüne sahip olmaya devam edeceğinden ana pay sahiplerinin menfaatleri ikincil piyasada yatırım yapan pay sahiplerinin menfaatleri ile çatışabilir.

Halka arzın tamamlanmasını takiben Şirket'in ana pay sahipleri Deniz KARAMERCAN ve Hikmet ALABICAK, Şirket sermayesinin çoğunluğunu kontrol etmeye devam edecektir. Şirket'in ana pay sahibi Deniz KARAMERCAN ve Hikmet ALABICAK ayrıca, Şirket'in imtiyazlı A grubu nama yazılı paylarına sahip olması sebebiyle işbu izahnamenin 19.3 nolu bölümünde detaylı açıklanan yönetim kurulu üyelerinin seçilmesi ve oy hakkı imtiyazına sahiptir. Bu nedenle yönetim kurulu üyelerinin belirlenmesi, kar payı dağıtımı, tasfiye kararının verilmesi ve yeni pay çıkarılması gibi pay sahibinin onayını gerektiren işlemler üzerinde Şirket'in ana pay sahiplerinin etkisi olabilecektir.

Şirket'in ana pay sahiplerinin çıkarlarının azınlık pay sahiplerinin çıkarları ile çelişmesi durumunda vereceği kararlar azınlık pay sahiplerini olumsuz şekilde etkileyebilir.

3. Şirket ve ana pay sahipleri tarafından ileride yapılacak pay satışları pay fiyatı üzerinde olumsuz etkiye sebep olabilir.

Şirket'in 12.10.2023 tarih ve 2023/18 sayılı Yönetim Kurulu kararı ile;

Şirket tarafından Halka Arz Edilen Payların Borsa İstanbul'da işlem görmeye başladığı tarihten itibaren 1 (bir) yıl boyunca;

- (i) Şirket tarafından herhangi bir bedelli ve/veya bedelsiz sermaye artırımını yapılmamasına ve Şirket paylarının dolaşımdaki pay miktarının bu suretle artırılmamasına,
 - (ii) Şirket paylarının dolaşımdaki pay miktarının artmasına yol açacak şekilde satışa veya halka arza konu edilmemesine,
 - (iii) Bu doğrultuda bir karar alınmamasına ve/veya Borsa İstanbul'a veya SPK'ya veya yurt dışındaki herhangi bir menkul kıymetlere ilişkin düzenleyici kurum, borsa veya kotasyon otoritesine başvuruda bulunulmamasına,
 - (iv) Bu süre boyunca ileride yeni bir satış veya halka arz yapılacağına dair bir açıklama yapılmamasına ve
 - (v) Bu alınan kararlar doğrultusunda gerekli taahhütlerin verilmesine
- karar verilmiş olup söz konusu hususlar kapsamında 12.10.2023 tarihli taahhüt verilmiştir.

Şirket'in mevcut pay sahipleri Deniz KARAMERCAN ve Hikmet ALABICAK, 12.12.2023 tarihli taahhütleri ile Şirket paylarının Borsa İstanbul'da işlem görmeye başladığı tarihten itibaren 1 (bir) yıl boyunca, sahip oldukları halka arza konu olmayan Şirket paylarının, dolaşımdaki pay miktarının artmasına yol açacak şekilde satışa veya halka arza konu edilmeyeceği, bu doğrultuda bir karar alınmayacağı ve/veya Borsa İstanbul'a veya SPK'ya veya yurt dışındaki herhangi bir menkul kıymetlere ilişkin düzenleyici kurum, borsa veya kotasyon otoritesine başvuruda bulunulmayacağı



ve bu süre boyunca ileride yeni bir satış veya halka arz yapılacağına dair bir açıklama yapılmayacağı doğrultusunda taahhütte bulunmuştur.

Bununla birlikte Şirket'in pay sahiplerinden Deniz KARAMERCAN ve Hikmet ALABICAK, SPK'nın i-SPK-128.21 (30/03/2023 tarihli ve 20/412 s.k.) sayılı İlke Kararı uyarınca ve söz konusu bu İlke Kararı yürürlükte kaldığı sürece, işbu İzahnamenin onay tarihinden itibaren 180 gün boyunca ve Borsa'da satışı da kapsayacak şekilde, paylarını Borsa dışında satmayacağını, başka yatırımcı hesaplarına virmanlamayacağını veya Borsa'da özel emir ile ve/veya toptan satış işlemine konu etmeyeceğini taahhüt etmiştir.

Yukarıda belirtilen süreler sona erince Şirket bedelli ve/veya bedelsiz sermaye artırımına gidebilir veya Şirket'in mevcut ortakları kendi paylarını Borsa'da satabilir. Söz konusu işlemler pay fiyatı üzerinde olumsuz bir etki yaratabilir, payların Borsa fiyatı düşebilir.

Ayrıca gelecekte yapılacak sermaye artırımlarında, yatırımcıların yeni pay alma haklarının tamamen veya kısmen kısıtlanması ya da bu haklarını kullanmamaları durumunda; Şirket'in sermayesi artarken yatırımcıların sahip oldukları pay adedi artmayacağından, yatırımcıların payının toplam sermayeye oranı azalabilecektir.

4. Türk Lirası'nın değerindeki dalgalanmalar pay fiyatını etkileyebilir.

Şirket payları Türk Lirası cinsinden kote edilecektir ve kar payı ödemesi yapılması durumunda bu kar payları TL cinsinden ödenecektir. Dolayısıyla Türk Lirası'nın diğer para birimlerine göre değerinde oluşabilecek dalgalanmalar payların değerini ve Türkiye dışındaki yatırımcılar için başka para birimlerine dönüştürülecek kar payı ödemelerinin değerini etkileyebilir.

5. Ekonomik konjonktürden kaynaklanan riskler pay fiyatını olumsuz etkileyebilir.

İhraç edilen paylarda ekonomik konjonktürden kaynaklanan riskler oluşabilir. Gerek global ekonomik konjonktür gerekse Türkiye ekonomisindeki olası olumsuz gelişmeler, Şirket'in faaliyetlerinin beklentileri karşılayamamasına ve buna bağlı olarak da pay fiyatının düşmesine neden olabilir. Şirket'in ekonomik konjonktürden kaynaklanan durum nedeniyle faaliyetleri yavaşlayabilir, geçici veya sürekli durabilir, mali yapısı bozulabilir. Böyle durumlarda BİAŞ, Şirket'in paylarının işlem görmesini kısa veya uzun süreli olarak durdurabilir ve işlem sırasının sürekli veya geçici olarak kapatılması, Borsa yönetim kurulunca şirket paylarının Borsa kotundan çıkarılması vb. durumlarda Şirket'in paylarının alım satımının durdurulması pay fiyatını olumsuz etkileyebilir, aktif veya sürdürülebilir bir alım satım piyasası oluşmayabilir ya da devam ettirilemeyebilir, payların el değiştirmesi kısıtlı veya imkânsız hale gelebilir.

Şirket'in mevcut pay sahiplerinin ekonomik konjonktür nedeniyle gerçekleştirebileceği pay satışları, Şirket'in pay değerinde bir düşüşe neden olabilir veya Şirket'in kontrolünde bir değişime sebebiyet verebilir ve Şirket'in yönetim anlayışı/tarzı değişebilir. Şirket'in aciz haline düşmesi



19 Subat 2024

ALVES KABLO
SANAYİ VE TİCARET A.Ş.

Paftın Mah. Karaköy Cad. No: 11 Kat: 11/1 ANKARA
Tel: 0312 802 05 56 E-posta: info@alkablo.com.tr
Ankara Kurumlar V.D. 68 094 8159

INFO
YATIRIM MENKUL DEĞERLER A.Ş.
Saray Mh. Dr. Adnan Oktan Bulvarı, Cessas Plaza 2.
Blok No:4 Kat: D16 Ümraniye/İstanbul
Boğaziçi Kurumlar V.D. 8 0036 787
Mersis: No:0478003618700011
Tic.Sic. No: 271081

durumunda Şirket'in ortaklarının elindeki paylar tamamen değer kaybedebilir.

6. Şirket, Esas Sözleşmesi ve Sermaye Piyasası Mevzuatı çerçevesinde gelecekte pay sahiplerine kar payı ödemeyebilir.

6362 sayılı Sermaye Piyasası Kanunu'na göre halka açık anonim ortaklıklar, karlarını genel kurulları tarafından belirlenecek kar dağıtım politikaları çerçevesinde ve ilgili mevzuat hükümlerine uygun olarak dağıtırlar. Bu çerçevede Şirket'in gelecekte yatırımcılara kar payı dağıtacağına ilişkin bir garanti bulunmadığı gibi kar elde edeceğine dair bir taahhüdü de bulunmamaktadır.

Ortaklığın kar payı dağıtımını gerçekleştirebilmesi için öncelikle Şirket'in ilgili yılı kar ile tamamlaması ve varsa geçmiş yıl zararlarının kapatılması gerekmektedir. Şirket ilgili yılı kar ile tamamlasa dahi yönetim kurulunun karın ne şekilde kullanılacağı yönünde karar alarak genel kurula teklif etmesi gerekmekte olup kar dağıtımını genel kurulun onayından sonra gerçekleştirebilmektedir. Bu bağlamda, zarar edilen yıllarda Şirket'in dönem karından kar payı dağıtması zaten mümkün olmayacaktır. Ancak geçmiş yıl karlarını dağıtımına konu edebilir ya da etmeyebilir. Ayrıca, Şirket'in yeterli karı olmayabilir veya Şirket karını şirket bünyesinde tutup dağıtmama kararı verebilir.

7. Fiyat tespit raporuna ilişkin varsayımların gerçekleştirilememesi, Şirket'in pay fiyatını olumsuz etkileyebilir.

Şirket paylarının halka arz fiyatının belirlenmesine esas teşkil eden fiyat tespit raporunda belirtilen varsayımlarının gerçekleşmemesi durumunda Şirket'in finansal performansı beklentilerin altında oluşabilir ve bu durum Şirkete ilişkin gelecek beklentilerini olumsuz etkileyerek Şirket'in pay fiyatı düşebilir.

Fiyat tespit raporundaki varsayımların gerçekleştirilmesi veya gerçekleştirilmemesi Şirket pay fiyatlarının halka arz sonrasındaki seyrini etkileyeceğinden, yatırımcıların yatırım kararlarının söz konusu varsayımların detaylı şekilde incelenmesinin ardından verilmesi gerekmektedir.

8. Şirket'in halka açıklık oranı sınırlıdır, payların likiditesi ve pay fiyatı üzerinde bunun olumsuz etkisi olabilecektir.

Halka arz işlemi tamamlandıktan sonra, toplam 40.000.000 TL nominal değerli pay BİST'te işlem görecektir. %25,00 oranındaki halka açıklık, payların likiditesini olumsuz etkileyebilecek, payların alım-satım hacminin düşük olmasına neden olabilecek ve sonuç olarak pay fiyatı üzerinde olumsuz etki yaratabilecektir.

Paylar Borsa'da işlem görmeye başladıktan sonra paylara ilişkin likidite oluşmaması durumunda pay sahipleri istedikleri miktar, zaman ve fiyat üzerinden paylarını satamayabilir.



9. Halka arz edilecek paylar tüm yatırımcılar için uygun bir yatırım olmayabilir.

Halka arz edilen payların potansiyel yatırımcılarından her biri, kendi koşulları çerçevesinde bu yatırımın uygunluğunu tespit etmek zorundadır.

Potansiyel yatırımcının bilhassa:

- Halka arz edilen paylara yatırım yapılmasının faydalarını ve risklerini anlamlı bir şekilde değerlendirmek için yeterli bilgi ve deneyime sahip olmadığı;
- Kendi finansal durumu çerçevesinde, halka arz edilen paylara yapılan yatırımı ve bu yatırımın sahip olduğu yatırım portföyünün tamamı üzerindeki etkisini değerlendirmek için uygun analitik araçlara erişime ve bu araçlar hakkında bilgiye sahip olmadığı;
- Kur riski de dahil olmak üzere, halka arz edilen paylara yapılan yatırımın risklerinin tamamını karşılamaya yeterli finansal kaynaklara ve likiditeye sahip olmadığı;
- Halka arz edilen payların tüm koşullarını detaylı bir şekilde kavrayamadığı ve ilgili endekslerin ve finansal piyasaların davranışlarına aşina olmadığı ve
- Yatırımını veya geçerli risklere katılma kabiliyetini etkileyebilecek ekonomik faktörler, faiz oranı faktörleri ve diğer faktörler hakkındaki muhtemel senaryoları (tek başına veya bir finansal danışmanın yardımıyla) değerlendirebilecek durumda olmadığı hallerde

Şirket'in Borsa'da işlem gören paylarına yapmış olduğu yatırım uygun bir yatırım olmayabilir.

Potansiyel yatırımcılar;

- Halka arz edilen payların değişen koşullarda nasıl performans göstereceklerini,
- Bu durumun halka arz edilen payların değeri üzerindeki etkilerini ve
- Bu yatırımın potansiyel yatırımcının yatırım portföyünün tamamı üzerinde yaratacağı etkileri değerlendirmek için gerekli uzmanlığa (tek başına veya bir finansal danışmanın yardımıyla) sahip olmadıkça, halka arz edilen paylara yatırım yapmamalıdır. Yatırımcıların yatırım faaliyetleri geçerli yatırım kanunlarına ve düzenlemelerine ve/veya bazı makamların incelemelerine veya düzenlemelerine tabidir ve hukuk danışmanlarına veya uygun düzenleyici kurumlara danışmayan her yatırımcı için söz konusu yatırımın uygun olmama riski bulunmaktadır.

6. İHRAÇÇI HAKKINDA BİLGİLER

6.1. İhraççı hakkında genel bilgi:

6.1.1. İhraççının ticaret unvanı ve işletme adı:

Şirket'in ticaret unvanı "Alves Kablo Sanayi ve Ticaret Anonim Şirketi"dir. Şirket'in işletme adı bulunmamaktadır.

6.1.2. İhraççının kayıtlı olduğu ticaret sicili ve sicil numarası:

Ticaret Siciline Tescil Edilen Merkez Adresi	Fatih Mah. Karatay Cad. No:6 Kahramankazan/Ankara
Bağlı bulunduğu Ticaret Sicil Müdürlüğü	Ankara Ticaret Sicil Müdürlüğü
Ticaret Sicil Numarası	400862
Ticaret Siciline Tescil Tarihi	01.11.2016



ALVES KABLO
SANAYİ VE TİCARET A.Ş.

Fatih Mah. Karatay Cad. No 6 Kahramankazan/ANKARA
Tel: 0312 807 00 35 36 37 38 39 40 41 42 43 44 45 46 47 48 49 50 51 52 53 54 55 56
Ankara Ticaret Sicil Müdürlüğü No: 194 8159

INFO
YATIRIM MENKUL DEĞERLER A.Ş.
Saray Mh. Dr. İsmail Eyyükdere Cad. No: 2/3/5 Kat: 2.
Blok No: 4 KİT 1 D: 16 Ümitköy/Beşiktaş/İstanbul
Boğaziçi Kurumlar VD 478 0010/187
Mebis No: 04/80036/8700011
Tic.Sk. No 271081

6.1.3. İhraççının kuruluş tarihi ve süresiz değilse, öngörülen süresi:

Şirket'in kuruluşu, Ankara Ticaret Sicil Müdürlüğü'ne 01.11.2016 tarihinde "Alves Bakır Sanayi ve Dış Ticaret A.Ş." unvanı ile tescil edilmiş olup 04.11.2016 tarih ve 9191 sayılı TTSG'de ilan edilmiş ve süresiz olarak kurulmuştur. Şirket unvanı, 05.03.2018 tarihinde tescil; 05.03.2018 tarih ve 9532 sayılı TTSG'de ilan olunduğu üzere "Alves Enerji Kablo Üretim Sanayi ve Dış Ticaret A.Ş." olarak değiştirilmiştir. Daha sonra Şirket'in unvanı 16.02.2023 tarihinde tescil; 16.02.2023 tarih ve 10771 sayılı TTSG ile ilan olunduğu üzere "Alves Kablo Sanayi ve Ticaret A.Ş." olarak değiştirilmiştir.

Şirket'in kuruluşundan itibaren unvan değişikliği işlemlerine ilişkin bilgiler aşağıdaki gibidir.

Kuruluşundan İtibaren Şirket'in Unvan Değişiklikleri	
Şirket Unvanı	Tarih
Alves Bakır Sanayi ve Dış Ticaret A.Ş.	01.11.2016-05.03.2018
Alves Enerji Kablo Üretim Sanayi ve Dış Ticaret A.Ş.	05.03.2018-16.02.2023
Alves Kablo Sanayi ve Ticaret A.Ş.	16.02.2023-Devam

6.1.4. İhraççının hukuki statüsü, tabi olduğu mevzuat, ihraççının kurulduğu ülke, kayıtlı merkezinin ve fiili yönetim merkezinin adresi, internet adresi ve telefon ve fax numaraları:

Hukuki statüsü:	Anonim Şirket
Tabi olduğu mevzuat:	T.C. Kanunları
İhraççının kurulduğu ülke:	Türkiye Cumhuriyeti
Merkez adresi:	Fatih Mah. Karatay Cad. No:6 Kahramankazan/Ankara
İnternet adresi:	www.alveskablo.com
Telefon:	0312 802 0555
Faks:	0312 802 0556

İhraççı'nın Tabi Olduğu Mevzuat

Şirket, Türkiye Cumhuriyeti kanunlarına göre kurulu bir anonim şirket olup Türkiye Cumhuriyeti Kanun ve düzenlemelerine tabidir. Şirket'in faaliyet konusu gereği tabi olduğu ayrı bir özel mevzuat bulunmamaktadır.

Sanayi Sicil Kanunu

6948 sayılı Sanayi Sicil Kanunu uyarınca bir maddenin vasıf, şekil, hassa veya terkiibini makine, cihaz, tezgah, alet veya diğer vasıta ve kuvvetlerin yardımı ile veya sadece el emeği ile kısmen veya tamamen değiştirmek veya bu maddeleri işlemek suretiyle devamlı ve seri halinde imal veya istihsal eden yerlerle madenlerin çıkarılıp işlendiği yerler sanayi işletmesi, buralarda yapılan işler sanayi işleri ve buraları işletenler sanayici sayılır. 6948 sayılı Kanun uyarınca, sanayi işletmelerinin T.C. Sanayi ve Teknoloji Bakanlığı tarafından tutulan sanayi siciline kaydının yapılması ve Sanayi Sicil Belgesi'ni almalaları zorunludur. Sanayi Sicil Tebliği'nin 5. maddesi uyarınca bir işletmenin



19 Şubat 2024



ALVES KABLO
SANAYİ VE TİCARET A.Ş.

Fatih Mah. Karatay Cad. No:6 K.1/1 ANKARA
Tel: 0312 802 0555 Fax: 0312 802 0556
Ankara T.C. Sicil No: 271081

İNFÖ

YATIRIM MENKUL DEĞERLER A.Ş.
Saray Mh. Dr. Adnan Oktan Bulvarı No: 25 Sessiz Plaza 2.
Blok No: 4 Kat: D16 Ümraniye / İstanbul
Boğaziçi Kurumlar V.D. No: 271081
Meris No: 047800367815011
Tic.Sic. No: 271081

birden fazla üretim yerinin olması halinde her üretim yerinin ayrı ayrı sanayi siciline kaydedilmesi gereklidir.

Sanayi siciline kayıtlı olan işletmeler, faaliyetlerini gösteren yıllık işletme cetveli düzenlemek ve bu cetveli, takvim senesi sonundan itibaren en geç dört ay içinde T.C. Sanayi ve Teknoloji Bakanlığı'na elektronik ortamda sunmak zorundadırlar. 6948 sayılı Kanun hükümlerini ihlal eden işletmeler her ihlalin niteliği doğrultusunda değişiklik gösteren miktarlarda idari para cezalarına tabi tutulabilirler.

6948 sayılı Kanun ve Sanayi Sicil Tebliği çerçevesinde Sanayi Sicil Belgesi tazmini için gerekli ve imalat, ticaret, inşaat ve hizmet alanlarında faaliyet gösteren esnaf ve sanatkarlara ait bilgilerle, makine ve tesisat, yıllık üretim kapasitesi, kapasite hesabı, yıllık tüketim kapasitesi gibi bilgileri gösteren ve onayından itibaren bir kapasite raporu temin edilmesi gerekmektedir.

Sanayi Sicil Belgesi verilmiş tarihinden itibaren iki yılda bir üretim tesisine ait bilgilerin güncelliğinin sağlanması amacıyla elektronik ortamda vizelenir. Vize işleminin yapılmaması halinde, Sanayi Sicil Belgesi kapsamında kazanılan bazı hak ve teşviklerden faydalanılamayabilir.

Ürün Güvenliğine İlişkin Mevzuatı

12.03.2020 tarihli ve 31066 sayılı Resmi Gazete'de yayımlanan ve 12.03.2021 tarihinde yürürlüğe giren 7223 sayılı Ürün Güvenliği ve Teknik Düzenlemeler Kanunu'nda imalatçı, ithalatçı ve yetkili temsilcinin yükümlülükleri, söz konusu iktisadi işletmecilerin sorumlulukları ve aykırılık durumunda tabi tutulacakları müeyyideler belirlenmiştir. 7223 sayılı Kanun'un amacı ürünlerin güvenli ve ilgili teknik düzenlemelere uygun olmasını sağlamak, piyasa gözetimi ve denetiminin esasları ile yetkili kuruluşların görevlerini ve iktisadi işletmeciler ile uygunluk değerlendirme kuruluşlarının yükümlülüklerini belirlemektir. 7223 sayılı Kanun ile geri çağırma müessesesi zorunlu hale getirilerek, imalatçıya satmış olduğu bütün güvensiz ürünleri tüketiciden toplatma mecburiyeti getirilmiştir. Ürün sorumluluğu tazminatı getirilmek suretiyle, güvenli olmayan bir ürünün sebep olduğu yaralanma ve ölümler ile maddi kayıplardan dolayı imalatçı tazminat ödemekle yükümlü kılınmıştır. Test/belgelendirme kuruluşları T.C. Ticaret Bakanlığı'na karşı sorumlu tutulmuştur.

Şirket tarafından üretilen elektrik tesislerinde kullanılan kabloların, insanların can ve mal güvenliğini korumak için geliştirilmiş güvenlik özelliklerini belirleyen düzenlemelerdeki standartlara uygun olması gerekir. Bu düzenlemeler arasında 30.11.2000 tarih ve 24246 sayılı Resmi Gazete'de yayımlanan Elektrik Kuvvetli Akım Tesisleri Yönetmeliği, 03.12.2003 tarih ve 23305 sayılı Resmi Gazete'de yayımlanan Elektrik İç Tesisleri Yönetmeliği, 19.12.2007 tarih ve 26735 sayılı Resmi Gazete'de yayımlanan Binaların Yangından Korunması Hakkında Yönetmelik, 08.09.2002 tarih ve 24870 sayılı Resmi Gazete'de yayımlanan Yapı Malzemeleri Yönetmeliği sayılabilir.



19 Şubat 2024

ALVES KABLO
SANAYİ VE TİCARET A.Ş.
Etiler Mah. Köpüçler Cad. No: 6 Kat: 5 ANKARA
Tel: 0312 442 15 15 E-Posta: info@alveskablo.com.tr
Ankara Ticaret Sicil No: 271081

INFO
YATIRIM MENKUL DEĞERLER A.Ş.
Saray Mh. Dr. Adnan Polatkan Cad. No: 100 Sessiz Plaza 2.
Blok No: 4 Kat: 15 Ümitköy/Beşiktaş/İstanbul
Boğaziçi Kurumlar VD: 478 38 16 /87
Merisil No: 04780036/8716011
Tic.Sic. No: 271081

İşyeri Açma ve Çalışma Ruhsatlarına İlişkin Mevzuat

10.08.2005 tarih ve 25902 sayılı Resmi Gazete’de yayımlanan İşyeri Açma ve Çalışma Ruhsatlarına İlişkin Yönetmelik uyarınca yetkili idarelerden usulüne uygun olarak işyeri açma ve çalışma ruhsatı alınmadan işyeri açılmaz ve çalıştırılmaz. İşyeri açma ve çalışma ruhsatı alınmadan açılan işyerleri yetkili idareler tarafından kapatılır. Yetkili idare: Belediye sınırları ve mücavir alanlar dışı ile kanunlarda münhasıran il özel idaresine yetki verilen hususlarda il özel idaresini, büyükşehir belediyesi sınırları içinde büyükşehir belediyesinin yetkili olduğu konularda büyükşehir belediyesini, bunların dışında kalan hususlarda büyükşehir ilçe belediyesini, belediye sınırları ve mücavir alanlar içinde belediyeyi, organize sanayi bölgesi sınırları içinde organize sanayi bölgesi tüzel kişiliğini, endüstri bölgesi sınırları içinde T.C. Sanayi ve Teknoloji Bakanlığı’nu ve teknoloji geliştirme bölgesi yönetici şirketi ile bölgede yer alan AR-GE ve tasarım faaliyetinde bulunan firmalar için T.C. Sanayi ve Teknoloji Bakanlığı il müdürlüklerini ifade eder.

Adresi ve işleticisi aynı olan ve birden fazla faaliyet konusu bulunan işyerlerine, ana faaliyet dalı esas alınarak tek ruhsat düzenlenir. Tali faaliyet konuları ruhsatta ayrıca belirtilir. Aynı adreste bulunsun bile ana faaliyet konusu veya işletmecisi farklı olan işyerlerine ayrı ayrı ruhsat düzenlenir. İşyerlerinin depo olarak kullandıkları yerler, işyeri açma ve çalışma ruhsatında gösterilir.

Çevre Mevzuatı

Şirket’in faaliyetleri, 2872 sayılı Çevre Kanunu ve ilgili mevzuatı kapsamında onay ve izinlere tabi olup bu mevzuatta öngörülen yükümlülüklerin yerine getirilmemesi, Şirket faaliyetlerinin geçici veya devamlı olarak durdurulmasına ve/veya idari para cezası uygulanmasına neden olabilir. Şirket’in çevre mevzuatı kapsamındaki yükümlülükleri aşağıdaki gibidir.

Çevresel Etki Değerlendirmesi Yönetmeliği

Çevresel etki değerlendirilmesi, projelerin çevreye olabilecek olumlu ya da olumsuz etkilerinin belirlenmesi, olumsuz yöndeki etkilerin önlenmesi ya da en aza indirilmesi amacıyla yer ve teknoloji alternatiflerinin değerlendirilmesi sürecidir. Çevresel etki değerlendirmesine ilişkin usul ve esaslar, 29.07.2022 tarih ve 31907 sayılı Resmî Gazete’de yayımlanan Çevresel Etki Değerlendirmesi Yönetmeliği (ÇED Yönetmeliği) ile düzenlenmektedir. ÇED Yönetmeliği kapsamındaki bir projeyi gerçekleştirmeyi planlayan gerçek veya tüzel kişiler; Çevresel Etki Değerlendirmesine tabi projeleri için ÇED Başvuru Dosyasını ve ÇED Raporunu, Çevresel Etkileri Ön İnceleme ve Değerlendirmeye Tabi Projeleri için ise Proje Tanıtım Dosyasını, Bakanlıkça yeterlik verilmiş kurum/kuruluşlara hazırlamak, ilgili makama sunulmasını sağlamak ve proje kapsamında verdikleri taahhütlere uymakla yükümlüdürler. ÇED Yönetmeliğine tabi projeler için “Çevresel Etki Değerlendirmesi Olumlu” kararı veya “Çevresel Etki Değerlendirmesi Gerekli Değildir” kararı alınmadıkça bu projelerle ilgili teşvik, onay, izin, yapı ve kullanım ruhsatı verilemez, proje için yatırıma başlanamaz ve ihale edilemez. Ancak bu durum söz konusu teşvik, onay, izin ve ruhsat süreçlerine başvurulmasına engel teşkil etmez. Diğer bir ifadeyle, proje ÇED Yönetmeliği Ek-I Listesinde yer alıyor ise “ÇED Belgesi”, Ek-II Listesinde yer alıyorsa “ÇED



19 Subat 2024

Gerekli Değildir Belgesi" veya herhangi bir şekilde Ek Listelerinde yer almıyor ise "ÇED Kapsam Dışı Yazısı" alınması gereklidir.

Şirket tarafından 09.03.2023 tarihinde Ankara Valiliği Çevre, Şehircilik ve İklim Değişikliği İl Müdürlüğü'ne "unvan değişikliği ve yeni unvan ile ÇED Yönetmeliği kapsamında yeniden değerlendirme talebi" ile başvurulmuş olup Ankara Valiliği Çevre, Şehircilik ve İklim Değişikliği İl Müdürlüğü tarafından verilen 10.3.2023 tarih ve E-53430385-220.03-5934459 sayılı cevapta Şirket tarafından yürütülen "Bakır/Alüminyum Tel Çekme, Tesizat ve Enerji Kabloları Üretim, PVC Granül Üretimi" faaliyetinin ÇED Yönetmeliği kapsamı dışında olduğu belirtilmiştir.

Çevre İzin ve Lisans Yönetmeliği

Çevre izni, 2872 sayılı Çevre Kanunu uyarınca alınması gereken hava emisyonu, çevresel gürültü, atıksu deşarjı ve derin deniz deşarjı konularından en az birini içeren izindir. Çevre lisansı ise atıkların toplanması, geri kazanılması, geri dönüşümü ve bertaraf edilebilmesine ilişkin teknik yeterliliklerdir.

10.09.2014 tarih ve 29115 sayılı Resmi Gazete'de yayımlanan Çevre İzin ve Lisans Yönetmeliği kapsamında çevre iznine veya çevre izin ve lisansına tabi işletmeler, çevresel etkilerine göre bu Yönetmeliğin Ek-1 ve Ek-2 listelerinde sınıflandırılmıştır. Bunlar, çevre üzerinde kirlilik yaratma etkisi fazla olan faaliyetlerde bulunan işletmeler (Ek-1) ve çevre üzerinde kirlilik yaratma etkisi olan faaliyetlerde (Ek-2) bulunan işletmelerdir. Ek-1 ve Ek-2 listelerinde yer alan işletmeler, faaliyette bulunabilmeleri için, öncelikle geçici faaliyet belgesi almak zorundadır. Bu Yönetmeliğin Ek-1 ve Ek-2 kapsamında yer alıp, geçici faaliyet belgesi olmadan faaliyete başladığı tespit edilen işletmelere, 2872 sayılı Çevre Kanunu'nun ilgili hükümlerine göre idari yaptırımlar uygulanır. Söz konusu işletmeler geçici faaliyet belgesi düzenlenene kadar faaliyette bulunamaz. Geçici faaliyet belgesi alan işletmeler belge tarihinden itibaren 1 yıl içerisinde emisyon, deşarj ve gürültü kontrol izinleri gibi izinlerden oluşan ve hammadde kaynaklı üretim faaliyetlerine ilişkin olarak düzenlenen) çevre izin veya (çevre izni ve atıkların toplanması, geri dönüşümü ve boşaltılması için gereken izinlerden oluşan ve geri dönüştürülen kaynaklar kullanılarak yapılan üretim faaliyetlerine ilişkin olarak düzenlenen) çevre izin ve lisans belgesi almak zorundadır.

Birden fazla tesisi olan işletmelerin çevre izni veya çevre izin ve lisansı işlemleri, işletme adına ve işletmede aynı adreste yer alan tüm tesisler değerlendirilerek yürütülür ve sonuçlandırılır. Bir işletme içinde Ek-1 ve Ek-2 listesine tabi faaliyet veya tesislerin birlikte bulunması halinde söz konusu müracaat Ek-1 kapsamında değerlendirilir. Bu doğrultuda geçici faaliyet belgesi alan işletmelerin, belge tarihinden itibaren 180 gün içerisinde faaliyetleri uyarınca belirlenecek şekilde Çevre İzin veya Çevre İzin ve Lisans Belgesi almak için İl Çevre, Şehircilik ve İklim Değişikliği Müdürlüğü'ne müracaat etmeleri gerekmektedir.



19 Şubat 2024



INFO
YATIRIM MENKUL DEĞERLER A.Ş.
Saray Mh. Dr. Adnan Oktay Sokakı Deniz Çarşısı Plaza 2.
Blok No: 4 Kat: 6 Ümraniye İstanbul
Boğaziçi Kurumlar VD 478 No: 787
Mers: No: 0478003678700011
Tic.Sic. No: 271081

Çevre İzin ve Lisans Yönetmeliği Ek-1 ve Ek-2 listelerinde yer aldığı halde alıcı ortama herhangi bir hava emisyonu ve atıksu deşarjı olmayan işletmelerin ise çevre izni muafiyet yazılı almak üzere yetkili il müdürlüğüne başvuru yapmaları gerekmektedir.

“Çevre İzin Belgesi” veya “Çevre İzin ve Lisans Belgesi” verilif tarihinden itibaren 5 yıl süre boyunca geçerlidir. “Çevre İzin Belgesi” veya “Çevre İzin ve Lisans Belgesi”, geçerlilik süresinin sona ereceğı tarihten en az 180 takvim günü öncesinde Çevre İzin ve Lisans Yönetmeliği EK-3C’de belirtilen bilgi, belge ve raporlara ilave olarak il müdürlüğü uygunluk yazısı, iş akımı şeması ve proses özeti, kapasite raporu ve ÇED Yönetmeliği kapsamındaki karar ile birlikte çevre izin ve lisans yenileme başvurusu yapmaları ve beş yıllık süre dolmadan yeniden çevre izin ve lisans belgesi almaları gerekmektedir. Çevre İzin/Çevre İzin ve Lisans Belgesi’nin 5 yıllık geçerlilik süresi dolmamış olmakla birlikte ilgili işletmede aşağıda sayılan hallerden birinin gerçekleşmesi durumunda beş yıllık süreden bağımsız olarak çevre izin ve lisans belgesinin yenileme işleminin başlatılması gerekir.

- İşletmenin faaliyet yerinin değışmesi,
- İşletmenin faaliyet konusunun değışmesi,
- İşletmenin yakıtının ve/veya yakma sisteminin değışmesi,
- İşletmenin toplam üretim ve/veya atık tüketim kapasitesinin en az 1/3 oranında artması veya artış miktarının Çevre İzin ve Lisans Yönetmeliği Ek-1’de bulunan liste kapsamında yer alması,
- İşletmenin toplam yakma/anma ısıl gücünde meydana gelen değışiklikler,
- Artış miktarının Çevre İzin ve Lisans Yönetmeliği Ek-2’de bulunan listede yer alması koşulu ile; işletmede toplam yakma/anma ısıl gücünün en az 1/3 oranında artması,
- 1/3 oranına bakılmaksızın, işletmenin toplam yakma/anma ısıl gücündeki artış miktarının Çevre İzin ve Lisans Yönetmeliği Ek-1’de bulunan liste kapsamında yer alması.

T.C. Çevre, Şehircilik ve İklim Değışikliği Bakanlığı, Çevre Kanunu’nda veya ikincil mevzuatta belirtilen yükümlülöklere uymayan işletmelere uyarıda bulunabilir ve meydana gelen ihlalin giderilmesi için ilgili işletmeye süresi 1 yılı aşmayan bir düzeltme süresi verebilir. İhlalin devam etmesi halinde T.C. Çevre, Şehircilik ve İklim Değışikliği Bakanlığı işletmenin faaliyetlerinin tamamının veya bir kısmının, geçici veya kalıcı olarak durdurulmasına karar verebilir. Çevre Kanunu hükümlerini ihlal eden işletmeler her ihlalin niteliğı doğrultusunda değışiklik gösteren miktarda idari para cezalarına tabi tutulabilir. Buna ek olarak, T.C. Çevre, Şehircilik ve İklim Değışikliği Bakanlığı tarafından yapılan bir denetim sırasında denetçilere yanlış veya yanıltıcı bilgi verilmesi, sorumlulara altı aydan bir yıla kadar hapis cezası verilmesine neden olabilir.

İş Sağlığı ve Güvenliğine İlişkin Mevzuat

6331 sayılı İş Sağlığı ve Güvenliği Kanunu’nun amacı; kamu ve özel sektöre ait bütün işyerlerinde iş sağlığı ve güvenliğinin sağlanması ve mevcut sağlık ve güvenlik şartlarının iyileştirilmesi için işveren ve çalışanların görev, yetki, sorumluluk, hak ve yükümlölüklerini düzenlemektir. İşveren,



çalışanların işle ilgili sağlık ve güvenliğini sağlamakla yükümlü olup bu çerçevede, mesleki risklerin tespiti, değerlendirilmesi ve önlenmesi, eğitim ve bilgi verilmesi dâhil her türlü tedbirin alınması, organizasyonun yapılması, gerekli araç ve gereçlerin sağlanması, sağlık ve güvenlik tedbirlerinin değişen şartlara uygun hale getirilmesi ve mevcut durumun iyileştirilmesi için çalışmalar yapılmalıdır.

Tehlikeli ve çok tehlikeli sınıfta yer alan işler bakımından iş sağlığı ve güvenliğinin sağlanabilmesi amacıyla, ilgili mevzuat tahtında bazı ek kural ve düzenlemelere yer verilmektedir. Değişik iş kollarının hangi tehlike kategorisine dahil olduğu ise İş Sağlığı ve Güvenliğine İlişkin İşyeri Tehlike Sınıfları Tebliği'nin ekinde yer alan listeye göre tespit edilmektedir.

İşverenin, iş yerinde, çalışanları arasından iş güvenliği uzmanı, işyeri hekimi ve on ve daha fazla çalışanı olan çok tehlikeli sınıfta yer alan işyerlerinde ise, diğer sağlık personelini görevlendirmesi gerekmektedir. Çalışanları arasında belirlenen niteliklere sahip personel bulunmaması hâlinde işveren, bu hizmetin tamamını veya bir kısmını, ortak sağlık ve güvenlik birimlerinden hizmet olarak yerine getirebilir. İş güvenliği uzmanlarının çok tehlikeli sınıfta yer alan işyerlerinde görev alabilmeleri için (A) sınıfı, tehlikeli sınıfta yer alan işyerlerinde görev alabilmeleri için en az (B) sınıfı, az tehlikeli sınıfta yer alan işyerlerinde ise en az (C) sınıfı iş güvenliği uzmanlığı belgesine sahip olmaları şartı aranır.

Az tehlikeli sınıfta yer alan 1.000 ve daha fazla çalışanı olan işyerlerinde her 1.000 çalışan için tam gün çalışacak en az bir işyeri hekimi, tehlikeli sınıfta yer alan 500 ve daha fazla çalışanı olan işyerlerinde her 500 çalışan için tam gün çalışacak en az bir işyeri hekimi ve çok tehlikeli olarak sınıflandırılan işyerlerinde, her 250 çalışan için bir işyeri hekimi ve her 250 çalışan için bir iş güvenliği uzmanı tam gün çalışacak şekilde görevlendirilmelidir. İşyeri hekimi ve iş güvenliği uzmanının tam süreli görevlendirilmesi gereken bu gibi durumlarda, işverenin, işyeri sağlık ve güvenlik birimi kurması gerekir. Elli ve daha fazla çalışanın bulunduğu ve altı aydan fazla süren sürekli işlerin yapıldığı işyerlerinde işveren, iş sağlığı ve güvenliği ile ilgili çalışmalarda bulunmak üzere iş sağlığı ve güvenliği kurulu oluşturmalıdır.

T.C. Çalışma ve Sosyal Güvenlik Bakanlığı tarafından Şirket'in 27.32.03 Nace Kodlu "elektronik ve elektrik telleri ve kablolarının imalatı" üretim fabrikası "Tehlikeli" sınıfta değerlendirilmekte olup 30.09.2023 tarihi itibarıyla Şirket'in 99, bağlı ortaklıkları ile birlikte toplam 115 çalışanı bulunmaktadır. İş Sağlığı ve Güvenliği Hizmetleri Yönetmeliği ile İşyeri Hekimi ve Diğer Sağlık Personelinin Görev, Yetki, Sorumluluk ve Eğilimleri Hakkında Yönetmelik kapsamındaki yükümlülüklerinin yerine getirilmesi amacıyla Şirket ile T.C. Çalışma ve Sosyal Güvenlik Bakanlığı tarafından yetkilendirilmiş İş Güvenliği Uzmanı için Ortak Sağlık ve Güvenlik Birimi (OSGB) Ada Prestij İnşaat İş Sağlığı ve Güvenliği Hizmet Sanayi Ticaret Ltd. Şti. arasında 25.08.2023 tarihinde B grubu işgüvenliği uzmanı için İş Güvenliği Uzmanı Hizmet Alım Sözleşmesi akdedilmiştir. Buna ek olarak OSGB ile Şirket arasında 25.08.2023 tarihinde İşyeri Hekimliği Hizmet Alım Sözleşmesi akdedilmiştir.



19 Şubat 2024

ALVES KABLO
SANAYİ VE TİCARET A.Ş.
Etiler Mah. K-2 Kat. Çarş. No: 6 K. Kat. Ankara
Tel: 0312 80 05 05 Fax: 0312 02 05 56
Ankara T.C. Vatandaşlar İçin 194 8159

INFO

YATIRIM MENKUL DEĞERLER A.Ş.
Saray Mh. Dr. Adnan Buyukcanbazlı Caddesi No: 2
Blok No: 4 Kat: 9 Etiler/Beşiktaş/İstanbul
Boğaziçi Kurumlar V.D.4/8 0045/82
Mersis No: 0878003678700011
Tic. Sic. No: 271081

Sosyal Güvenlik Mevzuatı

Sosyal güvenlik mevzuatı 5510 sayılı Sosyal Sigortalar ve Genel Sağlık Sigortası Kanunu ile bu Kanun'a dayanılarak çıkarılan düzenlemelerden oluşmaktadır. 5510 sayılı Kanunun amacı sosyal sigortaların ve genel sağlık sigortasının işleyişi ile ilgili usul ve esasları düzenlemek olup Şirket, işveren sıfatıyla kanunda işverenler için öngörülen yükümlülüklere uymakla yükümlüdür. Kanun uyarınca işveren, örneği SGK tarafından hazırlanacak işyeri bildirgesini en geç sigortalı çalıştırmaya başladığı tarihte, SGK'ya vermekle yükümlüdür. Şirket kuruluşunun ticaret sicili memurluklarına bildirilmesi halinde yapılan bu bildirim Kurum'a yapılmış sayılır ve ilgililerce ayrıca işyeri bildirgesi düzenlenmez. Ayrıca işverenin 6331 sayılı İş Sağlığı ve Güvenliği Kanunu ve ilgili mevzuatı kapsamında iş sağlığı ve iş güvenliği konusunda yükümlülükleri bulunmaktadır.

Kişisel Verilerin Korunmasına İlişkin Mevzuat

6698 sayılı Kişisel Verilerin Korunması Kanunu (KVKK) kişisel verilerin hukuka aykırı şekilde toplanması, işlenmesi, silinmesi, anonim hale getirilmesi ve aktarılmasına ilişkin idari yaptırımlar öngörmektedir. KVKK uyarınca kişisel veriler, KVKK'daki istisnalar saklı kalmak üzere, ilgili kişinin açık rızası olmaksızın işlenemez ve aktarılamaz. İşlenmesini gerektiren sebeplerin ortadan kalkması halinde kişisel veriler resen veya ilgili kişinin talebi üzerine veri sorumlusu tarafından silinir, yok edilir veya anonim hale getirilir. Veri sorumlularının ve veri işleyen gerçek veya tüzel kişilerin, kişisel verilerin elde edilmesi sırasında aydınlatma yükümlülüğü bulunmaktadır. Kişisel verileri işleyen gerçek ve tüzel kişiler, Veri Sorumluları Siciline kaydolmak zorundadır. Şirket'in KVKK uyarınca Veri Sorumluları Sicili'ne (VERBİS) kayıt yaptırma yükümlülüğü vardır. Bu doğrultuda VERBİS'e kayıt yaptırmıştır ve işlediği veri kategorilerini, söz konusu verileri işleme amacını, ilgili kişileri, işleme sürelerini ve aktardığı kişileri VERBİS sistemi üzerinden girmiş ve ilgili kişilerin bilgisine sunmuştur. Şirket, herhangi bir veri kategorisinin yabancı ülkeye aktarılmadığını VERBİS üzerinden taahhüt etmiştir.

6.1.5. İhraççı faaliyetlerinin gelişiminde önemli olaylar:

- 2014** Grubun ilk şirketi olan halihazırda Şirket'in bağlı ortaklığı Alves Elektrik; Alves Medya Turizm Seyahat Reklam Organizasyon Bilgisayar Yazılım Yayıncılık Matbaacılık A.Ş. unvanıyla kurulmuştur. Kurucu Öznur KARAMERCAN'dır. Öznur KARAMERCAN, Şirket ortağı ve Yönetim Kurulu Başkanı Deniz KARAMERCAN'ın eşidir. Alves Elektrik, kablo ticareti faaliyetinde bulunmak üzere kurulmuştur. Alves Elektrik, Grubun ilk şirketi olup, Şirket'in faaliyetlerinin başlangıcı bakımından önemlidir.
- 2015** Alves Elektrik, global kablo üretici firmalarından biri olan Nexans Türkiye Endüstri ve Ticaret A.Ş.'nin tüm ürünlerinin Türkiye yetkili satıcılığını almıştır.
- Alves Elektrik kurucu ortağı Öznur KARAMERCAN, 26.10.2015 tarihinde her biri 1.000 TL kıymetinde 100 adet olan toplam 100.000 TL tutarındaki



19 Şubat 2024

ALVES KABLO SANAYİ VE TİCARET A.Ş.
Fatih Mah. Kızılay Cad. No:4 K.K. smp/ANKARA
Tel: 0312 802 05 56 p. Fax: 0312 802 05 56
Ankara Kurumlar V.D. No: 054 8159

INFO
YATIRIM MENKUL DEĞERLER A.Ş.
Saray Mh. Dr. Adnan Oktan Bulvarı, C. Finans Plaza 2,
Blok No:1 Kat:7 06116 Ümitköy/İstanbul
Boğaziçi Kurumlar V.D. No: 054 8159 /87
Mersis No:047800367870001
Tic.Sic. No: 27 1081

payını Deniz KARAMERCAN ve Hikmet ALABICAK'a eşit olarak devretmiştir.

Alves Elektrik'in unvanı 17.09.2015 tarihinde Alves Medya Turizm Seyahat Reklam Organizasyon Bilgisayar Yazılım Yayıncılık Matbaacılık Elektrik Otomotiv A.Ş. olarak değiştirilmiştir.

Alves Elektrik'in unvanı, şirketin esas faaliyet konusu olan kablo ticaretini yansıtması amacıyla 03.11.2015 tarihinde Alves Kablo Medya Otomotiv Sanayi ve Dış Ticaret A.Ş. olarak değiştirilmiştir.

2016

Alves Kablo, Alves Bakır Sanayi ve Dış Ticaret A.Ş. unvanıyla 01.11.2016 tarihinde kurulmuştur. Kurucular Deniz KARAMERCAN ve Hikmet ALABICAK'tır.

Şirket, faaliyetlerine İvedik OSB Mahallesi 1357. Sokak No:27 Yenimahalle/Ankara adresinde kiralık olan 400 m² kapalı alanda tesisat kabloları ticareti faaliyeti ile başlamıştır. Aynı zamanda ticaretini yaptığı kabloların müşteri talebine uygun olarak ebatlanması faaliyetini yerine getirmiş, Alves Elektrik'e depolama hizmeti vermiştir.

Bağlı ortaklık Alves Elektrik, 2016 yılında ISO 500'de³ yer alan iki enerji kablosu üretimi firması olan Borsan Kablo Elektrik Aydınlatma Sanayi ve Ticaret İnşaat A.Ş. ve Nexans Türkiye Endüstri ve Ticaret A.Ş.'nin ürettiği kabloların, Ankara ve İç Anadolu Bölgelerinde yetkili satıcısı olarak ticari alım satımını gerçekleştirmeye başlamış ve bu şekilde satış ağını ve ticaretini yaptığı ürün çeşidini geliştirmiştir. Alves Elektrik, günümüzde Nexans Türkiye Endüstri ve Ticaret A.Ş. ile alım satım sözleşmesi kapsamında ticari ilişkisine devam etmekte ancak Borsan Kablo Elektrik Aydınlatma Sanayi ve Ticaret İnşaat A.Ş. ile olan ticari ilişkisi sipariş formları üzerinden devam etmektedir.

2017

Şirket ve Alves Elektrik bünyesinde kurulan proje ve kurumsal satış bölümünün çalışmaları sonucunda Şirket'in müşterilerine tedarik etmiş olduğu ürünlerin, müşteriler tarafından çeşitli Bakanlıklar, Belediyeler, Savunma Sanayi, Enerji Dağıtım Kurumları, Sanayi Kuruluşları'na ticari satışları gerçekleştirilmeye başlanmıştır.

28.02.2017 tarihli yönetim kurulu kararı ile Şirket merkezi Saray Mahallesi Atom Cad. No:21 Kahramankazan/Ankara adresine taşınmıştır. Bu tesis öncekinden daha büyük bir alana sahip olup aynı zamanda satış hacmini artırmak amacı ile depo olarak kullanılmıştır.

2018

Şirket unvanı, esas faaliyet konusu olan kablo üretiminin sadece bakır cevherinden gerçekleştirilmemesine, alüminyum kablolar da üretilmesine



19 Şubat 2024

ALVES KABLO
SANAYİ VE TİCARET A.Ş.

Kağıt Mah. Atatürk Cad. No: 21 Kahramankazan/Ankara
Tel: 0312 802 05 56 Faks: 0312 802 05 56
Ankara T.C. Mersis No: 086 034 8159

	karar verilmesi kapsamında Alves Enerji Kablo Üretim Sanayi ve Dış Ticaret A.Ş. olarak değiştirilmiştir.
2018	11.04.2018 tarihinde makine ekipman alımı ve bina modernizasyon yatırımı için T.C. Sanayi ve Teknoloji Bakanlığı'ndan 136675 numaralı yatırım teşvik belgesi alınmıştır. 2018 yılında MÜSİAD üyeleri bir araya gelerek Meta Çevre ve Biyogaz Teknolojileri A.Ş.'nin hisselerini alarak metan gazı üretmek için girişimde bulunmuşlardır. Alves Elektrik de 532 TL nominal değerli hisseyi 500.000 TL'ye satın almıştır. Geçen süre içerisinde firmaya ilişkin hiçbir bilgi alınmamış, şirket yetkililerine ulaşılamamış olup bu kapsamda söz konusu hisseler, 500.000 TL bedel ile 01.09.2023 tarihinde Deniz KARAMERCAN'a devredilmiştir.
2019	Alves Kablo'nun üretim süreci için ihtiyacı olan makine parkuru satın alınmıştır. 04.04.2019 tarihinde Fatih Mahallesi Karatay Cad. No:6 Kahramankazan/Ankara adresindeki mevcut üretimin devam ettiği fabrika binası satın alınmış, 01.06.2019 tarihinde Şirket merkezi bu adrese taşınmıştır. 4.990 TN 6 mm ² ve altı bakır iletkenli kablo, 5.136 TN 10 mm ² üstü bakır iletkenli kablo 3.278 TN 10 mm ² alüminyum iletkenli kablo ile toplam 13.404 TN yıllık üretim kapasiteli üretim tesisi için çalışmalara hız verilmiştir. 2019 yılında Alves Kablo, Türkiye Odalar ve Borsalar Birliği tarafından düzenlenen 2018 yılı verilerine göre Türkiye'nin En Hızlı Büyüyen Şirketleri adlı yarışmada 100 firma arasından 6. firma olmuştur ⁴ .
2020	Şirket bünyesinde Tesisat Kabloları, PVC ve XLPE İzoleli Alçak Gerilim Kabloları, Zırlı Kablolar, Halojen Free Kablolar (Alev İletmeyen Kablolar), Özel Kabloların ilk seri kablo üretimine başlanmış ve kalite kontrol bölümü kurulmuştur. Seri üretime geçilmesinden sonra artan kapasite ile 15.04.2020 tarihinde ilk ihracat Kosova'ya gerçekleştirilmiştir. GES yatırımı için T.C. Sanayi ve Teknoloji Bakanlığı'ndan 17.06.2020 tarihinde 511584 numarasıyla yatırım teşvik belgesi alınmış; bu teşvik kapsamında 1.000.050 Kw/h kapasiteye sahip 3.965.661,60 TL'lik makine ekipmanı alınarak 30.10.2020 tarihinde yatırım tamamlanmıştır. Alves Kablo fabrika binası çatı GES yatırımı ile ihtiyacı olan elektriğin %45'ini güneşten elde etmeye başlamıştır. 27.07.2020 tarihinde Alves Kablo fabrika binasının arka kısmındaki 220773 Ada 1 Parselde bulunan 2.772 m ² 'lik arsa, ek fabrika binası yatırımı



19 Sebül 2024 <https://turkiye100.tobb.org.tr/kazananlar-2019.html>

için satın alınmıştır. İşbu İzahname tarihi itibarıyla inşaatı tamamlanmış olup, yapı kullanım belgesi temini için süreç başlatılmıştır. Alves Kablo ek fabrika binası yatırımı ile yeni ürün gamı olan flex kablo (veri aktarım- data kablosu) içerisindeki telin üretimine geçmeyi hedeflemektedir.

22.12.2020 tarihinde 21.212.657,00 TL tutarında fabrika binası modernizasyonu ve makinelerinin alımı gerçekleştirilerek, Alves Kablo yatırımlarının ilk bölümü tamamlanmıştır. Bu kapsamda Şirket'in ilk üretim kapasitesi 31.12.2020 tarihi itibarıyla yıllık 13.402.137 kg'dır.

26.12.2020 tarihinde T.C. Sanayi ve Teknoloji Bakanlığı'ndan 519015 numarasıyla yeni bir yatırım teşvik belgesi alınmıştır. Bu belgenin toplam yatırım tutarı 91.626.225,00 TL olup ek fabrika binasının yapımına ve solar enerji kabloları üretimi için makine alımına devam edilmektedir. İşbu İzahname tarihi itibarıyla bu yatırım kapsamında 72.037.031,31 TL tutarında harcama gerçekleştirilmiştir.

Alves Elektrik'in unvanından, şirketin ana faaliyet alanlarını yansıtmaması sebebiyle "Medya ve Otomotiv" ifadeleri çıkarılarak 05.03.2020 tarihinde Alves Kablo Sanayi ve Dış Ticaret A.Ş. olarak değiştirilmiştir.

ISO 9001:2015 Kalite Yönetim Sistemi Sertifikası, ISO 14001:2015 Çevre Yönetim Sistemi Sertifikası ve ISO 45001:2018 İş Sağlığı ve Güvenliği Yönetim Sistemi Sertifikası alınmıştır.

Şirket, pazar payı daha büyük olan Flex Kablo (Elastik/Bükülebilir Data Kablosu) üretimine başlamıştır.

Şirket'in üretimini gerçekleştirdiği Olağan PVC Kılıfı Kablo, Genel Amaçlar İçin Tek Damarlı Kılıfsız Kablo, Halojensiz TI7 Yalıtım Bileşikli, Tek Damarlı Kılıfsız Kablo, Beyan Gerilimi En Çok 300/500 V olan Özel Yangın Performanslı, Halojensiz Yalıtımlı ve Kılıflı Bükülgen Tesisat Kablosu, Sabit Tesisat İçin PVC Yalıtımlı ve Kılıflı Kablo, Alüminyum İletkenli PVC Yalıtımlı ve PVC Kılıflı Güç Kablosu, XLPE Yalıtımlı PVC Güç Kablosu, Zırlı ve PVC Güç Kablo ürünleri için TSE'den Türk Standartları Uygunluk Belgesi alınmıştır. Yine TSE tarafından düzenlenen Yangın Performansı olan, Halojensiz Yalıtkan ve Kılıflı Sabit Tesisat Kablo ürünleri için ise Kritere Uygunluk Belgesi alınmıştır.

Alves Plastik, 08.06.2020 tarihinde kurulmuş olup kuruluş sermayesi 100.000 TL'dir. Kurucular, kuruluş sermayesinde %70 paya sahip olan Fatih ALPAR ve %30 paya sahip olan Tarık KAYA'dır. Fatih ALPAR ve Tarık KAYA, 27.01.2021 tarihinde paylarının tamamını nominal bedel üzerinden Şirket'e devrederek ortaklıktan ayrılmış olup bu kapsamda Şirket, Alves Plastik paylarının tamamına sahip olmuştur.



2021

Şirket, üretim tesisine bakır inceltme makinesi alınmıştır. Böylece tedarik edilen bakır telin 8 mm olarak inceltmesi mümkün kılınmıştır. Bu yatırım ile %20 oranında hammadde maliyet avantajı yakalanmıştır.

Şirket'in bağlı ortaklığı Alves Plastik Sanayi ve Dış Ticaret A.Ş.'nin %100 payını 27.01.2021 tarihinde Fatih ALPAR ve Tarık KAYA'dan devralmıştır. Alves Plastik, Şirket'in üretmiş olduğu ürünlerden PVC'nin hammaddesi olan granülün üretimini gerçekleştirmektedir. Şirket, Alves Plastik'in %100 pay sahibi olarak, PVC'nin hammadde tedariki kapsamında dışa bağımlılığını %85 oranında azaltarak finansal açıdan menfaat sağlamaktadır.

Şirket, üretmiş olduğu bakır ve alüminyum kablo ürünlerinin Çek Cumhuriyeti'nin standartlarına uygun olarak üretildiği ve bu üretim sonucunda işbu ürünlerin ilgili ülkeye ihracat edilebilmesinde herhangi bir uygunluk sorunu olmadığını kanıtlayan EZU Sertifikası almıştır.

Şirket, Alves Elektrik'in sermayesini temsil eden payların %50'lik kısmına karşılık gelen 12.500.000 TL'lik kısmını Deniz KARAMERCAN'dan 40.000.000 TL bedel ile, %50'lik kısmına karşılık gelen 12.500.000 TL'lik kısmını Hikmet ALABICAK'tan 40.000.000 TL bedel ile olmak üzere toplamda 80.000.000 TL bedel ile 31.12.2021 tarihli pay devir sözleşmeleri kapsamında satın almıştır. Söz konusu alım bedeli, Alves Elektrik'in değer tespitine ilişkin SGD Bağımsız Denetim Hizmetleri A.Ş. tarafından hazırlanan 30.12.2021 tarihli değerlendirme raporu ile bulunan 81.985.719 TL değer de baz alınarak 80.000.000 TL olarak belirlenmiştir.

2022

Solar güneş enerji sistemlerine (Solar GES) uygun olarak fotovoltaik kablo (PV) üretimine başlamıştır. Fotovoltaik kablonun işlevi, güneş enerji santralleri tarafından üretilen enerjinin kablo aracılığıyla nakledilmesi ve depolanmasıdır.

Şirket, Deniz KARAMERCAN ve Hikmet ALABICAK'ın paylarının tamamını 23.03.2022 tarihinde devralarak Alves Elektrik Malzemeleri Satış ve Pazarlama A.Ş.'nin %100 pay sahibi olmuştur. Bu devralmanın gerçekleşmesinden sonra Şirket üretmiş olduğu ürünlerin satışlarını Alves Elektrik aracılığıyla değil kendi üzerinden gerçekleştirmektedir.

2023

Şirket unvanı, iş prosesinin daha net ve anlaşılabilir olması adına Alves Kablo Sanayi ve Ticaret A.Ş. olarak değiştirilmiştir.

Alves Elektrik'in unvanı, Alves Kablo'dan ayrıştırılması amacıyla Alves Elektrik Malzemeleri Satış ve Pazarlama A.Ş. olarak değiştirilmiştir.

Şirket kapasite artış ihtiyacını karşılayabilmek ve seri kablo üretim miktarını arttırmak adına 2 adet izolasyon makinesi, 1250 buncher büküm makinesi, 1000 buncher büküm makinesi, 120-160 Extruder izole hattı ile kangallama ve paketleme makinesi satın almıştır.



19 Şubat 2024

INFO

YATIRIM MENKUL DEĞERLER A.Ş.
Saray Mh. Dr. Adnan Bulut Deniz Üst. Cephesi Plaza 2,
Blok No:4 Kat: 16. Ümraniye / İstanbul
Boğaziçi Kurumlar V.D.4780036/87
Mersis No:04780036/8700011
Tic.Sic. No: 271081

Solar GES'lere uygun olarak üretilen fotovoltaik kablo ürünü için Solar Belgesi alınmıştır. Bu belge Şirket'in ürettiği fotovoltaik kablunun tüm dünya standartlarına uygunluğunu kanıtlamaktadır.

Halka açılma sürecini gündemine alan Şirket, 2023 yılı Haziran ayında 600.000.000 TL kayıtlı sermaye tavanı ile esas sözleşmesini SPK mevzuatına uygun hale getirmiş ve kayıtlı sermaye sistemine geçmiştir.

Şirket'in nitelikli istihdamının ortaya çıkarttığı AR-GE, ÜR-GE, inovasyon proje ve fikirleri sayesinde, Şirket, endüstriyel anlamda çeşitli sektörlerle bilgi ve deneyimlerini daha efektif olarak sunabilmek ve uygulatabilmek adına planlama içerisinde. Bu proje ve fikirlerin uygulanabilir olgunluk seviyelerine ulaşması neticesinde de hem personellerin daha odaklı ve yaratıcı işler yapabilmesi hem de Şirket adına AR-GE ve İnovasyon süreçlerindeki maliyetlerini minimize edebilmek amacı ile OSTİM Teknopark'ta, dijital dönüşümü sağlamak ve sektörel bütünlüğü ve iletişimi sağlamak amacıyla "Bayi ve Tedarik Zinciri Yönetimi için Kurumsal Kaynak Planlama ve İletişim Yazılım Platformunun Geliştirilmesi" tanımlı AR-GE projesi kabul edilmiştir. Bu kapsamda "Alves Kablo Sanayi ve Ticaret A.Ş. OSTİM Teknopark Şubesi" unvanlı şube açılışı gerçekleştirilmiş olup söz konusu şube açılışı hususu 10.11.2023 tarih ve 10955 sayılı TTSG'de ilan edilmiştir.

Şirket'in 25.12.2023 tarihli yönetim kurulu kararı ile 600.000.000 TL kayıtlı sermaye tavanı içerisinde kalmak üzere 120.000.000 TL olan çıkarılmış sermayesinin 90.000.000 TL'ye azaltılmasına; azaltılacak tutarın 7326 Sayılı Kanun Kapsamında Beyan Edilen ve Stok Olarak Kayda Alınan Özel Karşılık Hesabından artırılmış olan 30.000.000 TL'den karşılanarak sermaye azaltımının fon çıkışı gerektirmeyen usulde yapılmasına; azaltılan bu tutarın Özel Karşılık Hesabına aktarılmasına; sermaye azaltımı ile eş zamanlı olarak sermayenin 90.000.000 TL'den 120.000.000 TL'ye nakden artırılmasına karar verilmiştir. Söz konusu husus, Şirket'in 26.12.2023 tarihli olağanüstü genel kurul toplantısında onaylanmış olup eş anlı sermaye azaltım/artırım işlemi 08.01.2024 tarihinde tescil edilmiş, 08.01.2024 tarih ve 10995 sayılı TTSG'de ilan edilmiştir.

6.1.6. Depo sertifikasını ihraç eden hakkındaki bilgiler

Yoktur.



19 Şubat 2024



6.2. Yatırımlar:

6.2.1. İzahnamede yer alması gereken finansal tablo dönemleri itibarıyla ihraççının önemli yatırımları ve bu yatırımların finansman şekilleri hakkında bilgi:

Şirket'in finansal tablo dönemleri itibarıyla maddi duran varlıklarının detayı aşağıdaki tabloda yer almakta olup aynı zamanda yapmış olduğu maddi duran varlık yatırımlarına ilişkin bilgiler de detaylı olarak aşağıda yer almaktadır.

Maddi Duran Varlıklar-Net Defter Değeri (TL)	31.12.2020	31.12.2021	31.12.2022	30.09.2023
Arsa ve Araziler	0	0	21.655.000	21.655.000
Binalar	12.396.571	12.238.513	52.900.000	52.175.963
Makineler	15.157.719	13.318.868	89.266.000	189.410.927
Taşıtlar	3.459.918	3.939.220	7.143.606	7.511.896
Demirbaşlar	2.216.773	2.386.310	2.173.140	2.319.157
Yapılmakta Olan Yatırımlar	1.944.298	4.652.126	66.775.446	101.996.231
Özel Maliyetler	152.996	60.820	53.135	47.372
Toplam	35.328.275	36.595.857	239.966.327	375.116.546

Maddi Duran Varlıklar-Girişler (TL)	31.12.2020	31.12.2021	31.12.2022	30.09.2023
Binalar	4.514.892	104.100	0	80.000
Makineler	14.610.897	320.157	6.187.884	106.694.944
Taşıtlar	3.884.699	2.681.989	6.613.462	822.023
Demirbaşlar	1.208.845	808.039	565.027	807.929
Yapılmakta Olan Yatırımlar	0	2.707.828	62.123.320	35.220.785
Özel Maliyetler	163.323	49.931	0	0
Toplam	24.382.656	6.672.044	75.489.693	143.625.681

Binalar kalemindeki, 31.12.2020 dönemindeki giriş tutarının tamamı fabrika inşaatı kapsamında olup yatırım kredisi⁵ ile finanse edilmiştir. Diğer dönemlerdeki girişler ise yine fabrikalara yaptırılan hava kanalı, aspiratör, fabrika bahçesi prefabrik konut, kontener yatırımları kapsamında gerçekleşmiş olup tamamı özkaynaklar ile finanse edilmiştir.

Makineler kalemindeki girişler, ekstrüder makineleri, extruzyon hattı ve otomasyon makinesi, güneş enerjisi sistemi, bakır tel çekme makinesi, solar kablo üretim hattı, büküm makinesi, damar makine hattı gibi makine ve teçhizat yatırımları kapsamında olup özkaynaklar, yatırım kredileri ve finansal kiralama işlemleri ile finanse edilmiştir.

Taşıtlar, idari ve üretim faaliyetlerinde kullanılmak üzere satın alınmış olup özkaynaklar ve taşıt kredileri ile finanse edilmiştir.

Demirbaşlar, idari ve üretim faaliyetlerinde kullanılmak üzere satın alınmış olup özkaynaklar ile finanse edilmiştir.

Finansal borçların etkin faiz oranı 01.01.2023-30.09.2023 ara dönem sonu itibarıyla %26,57'dir (31.12.2022: %16,98, 31.12.2021: %20,20, 31.12.2020: %14,32).



19 Sebhat 2024



ALVES KABLO
SANAYİ VE TİCARET A.Ş.

Merkezi Mah. Katırcı Cad. No:6 Kızılay/ANKARA
Tel: 0312 802 05 56 Fax: 0312 802 05 56
Ankara / Türkiye P.066 094 8159

INFO

YATIRIM MENKUL DEĞERLER A.Ş.
Saray Mh. Dr. Adnan Bülentkiniz Cad. Cessas Plaza 2.
Blok No:4 Kat: 11/6 Ümraniye/İstanbul
Boğaziçi Kurumlar VD 471 0026 737
Mersis No:0478003678700011
Tic. Sic. No: 271081

Yapılmakta olan yatırımlar kalemi, fabrika bina yatırımları ile birlikte makine teçhizat alımları kapsamında olup yatırım kredisi ile finanse edilmiştir. Söz konusu yatırımlar işbu İzahname tarihi itibarıyla tamamlanmış olup Şirket'in 519015 numaralı yatırım teşvik belgesi kapsamındadır. Şirket yaptığı yatırımlar ile kapasitesini %50'nin üzerinde artırmayı hedeflemektedir. Ankara, Kahramankazan ilçesindeki fabrikasında ek kapasite yatırımları sonucunda 2023 yılında 21.869 ton olan üretim kapasitesinin 2024 yılında %50'den fazla artarak 35.000 tona yükseltilmesi hedeflenmektedir.

6.2.2. İhraççı tarafından yapılmakta olan yatırımların niteliği, tamamlanma derecesi, coğrafi dağılımı ve finansman şekli hakkında bilgi:

Şirket'in işbu İzahname tarihi itibarıyla tamamladığı ve 2023 yılının son çeyreğinde devreye aldığı ikinci tesis yatırımına ilişkin bilgiler aşağıdaki gibidir. Söz konusu yatırım, Şirket'in mevcut üretim kapasitenin artırılmasına yönelik olarak mevcut fabrikasının yanına yapılan yeni fabrika inşaatı/yapımına ilişkin harcamalardan oluşmaktadır. Söz konusu yatırımlar, Şirket'in 519015 numaralı yatırım teşvik belgesi kapsamında yapılmıştır.

Yatırımın Türü	Yatırıma Başlama Tarihi	Planlanan Yatırım Tutarı (TL)	Tamamlanan Yatırım Tutarı (TL, İşbu İzahname Tarihi İtibarıyla)	Tamamlanma Derecesi	Finansman Şekli
2. Tesis Yatırımı	26.12.2020	133.951.525	133.951.525	%100	Kredi-Özkaynak

6.2.3. İhraççının yönetim organı tarafından geleceğe yönelik önemli yatırımlar hakkında ihraççıyı bağlayıcı olarak alınan kararlar, yapılan sözleşmeler ve diğer girişimler hakkında bilgi:

Şirket'in, sermaye artırımını dolayısıyla ihraç edilecek yeni payların halka arzı neticesinde elde edeceği brüt halka arz gelirinden, ilgili masraf ve maliyetler düşüldükten sonra kalan fonun; %35 ila %40'ının ihracata yönelik üretim kapasitesinin artırılması için makine ve teknolojik yatırımların yapılmasında kullanılmasına karar verilmiştir.

İhracata Yönelik Üretim Kapasitesinin Artırılması İçin Makine ve Teknolojik Yatırımların Yapılması

Şirket, üretim faaliyetlerinin yapıldığı Ankara/Kahramankazan'daki fabrikalarında, ihracatın artırılmasına yönelik üretim kapasitesinin artırılması için makine ve teknolojik yatırımların yapılması amacıyla halka arzdan elde edeceği net gelirin %35 ila %40'lık kısmını kullanmayı planlamaktadır. Şirket, elde edeceği fon ile fabrika binaları içerisinde son teknolojik yatırımlar ile maliyetleri düşürmeye ve ihracat pazarına uygun döviz gelirini artırmaya yönelik olarak; bakır ve alüminyum tel inceltme makineleri, damar, tel büküm, zırlama makineleri, izolasyon dış kılıf makine ve hat modernizasyonu yatırımları yapmayı planlamaktadır.



19 Şubat 2024

ALVES KABLO
SANAYİ VE TİCARET A.Ş.
Fahri Mh. Kavutçu Sok. No:5 Kazaan/ANKARA
Tel: 0312 802 05 55 pbx Fax: 0312 802 05 56
Ankara T.C. Mersis: 0810000094 8159

6.2.4. İhraççıyla ilgili teşvik ve sübvansiyonlar vb. ile bunların koşulları hakkında bilgi:

Yatırım teşvik mevzuatı 19.06.2012 tarihli Resmi Gazete’de yayımlanan 2012/3305 sayılı Yatırımlarda Devlet Yardımı Hakkında Bakanlar Kurulu kararı çerçevesinde desteklenmektedir. Yatırım teşvik uygulamaları, T.C. Sanayi ve Teknoloji Bakanlığı’nın Teşvik Uygulama ve Yabancı Sermaye Genel Müdürlüğü tarafından yürütülmektedir. Anılan Karar uyarınca teşvik sistemi, genel, bölgesel ve stratejik yatırımların teşviki uygulamalarından oluşur. Bölgesel teşvik uygulamaları bölgeler itibarıyla farklılık göstermektedir. Kararın Ek-1’inde iller sosyo-ekonomik gelişmişlik seviyeleri dikkate alınarak altı farklı bölgeye ayrılmıştır. Şirket’in üretim tesisinin bulunduğu Ankara 1. Bölgede yer almaktadır. Ekonomik İşbirliği ve Kalkınma Teşkilatı (OECD) teknoloji yoğunluk tanımına göre orta-yüksek sanayi sınıfında yer almakta olup 4. Bölgede uygulanan teşviklerden yararlanabilmektedir. Şirket’in işbu İzahname tarihi itibarıyla sahibi olduğu ve devam eden yatırım teşvik belgesinin detayları aşağıdaki gibidir.

11.01.2021 tarihli 519015 numaralı yatırım teşvik belgesi kapsamında teşvikler:

Anılan teşvik belgesi, bina, makine ve teçhizat alımını kapsamaktadır. “İzole Edilmiş Tel ve Kablo İmalatı” konusundaki bu belge kapsamında işbu İzahname itibarıyla toplam sabit yatırım tutarı 133.951.525 TL olup bu tutarın 89.134.740 TL’si gerçekleşmiştir. Yatırım teşvik belgesinin süresi, 25.06.2025’tir.

Belgenin sağladığı indirim, istisna ve muafiyetlere ilişkin bilgiler aşağıda yer almaktadır.

İndirim, İstisna ve Muafiyetler	Ek Bilgi/Açıklama
Sigorta Primi İşveren Hissesi	3 Yıl
Vergi İndirimi	%100
YKO	%45
Gümrük Vergisi Muafiyeti	-
KDV İstisnası	%18

7. FAALİYETLER HAKKINDA GENEL BİLGİLER

7.1. Ana faaliyet alanları:

7.1.1. İzahnamede yer alması gereken finansal tablo dönemleri itibarıyla ana ürün/hizmet kategorilerini de içerecek şekilde ihraççı faaliyetleri hakkında bilgi:

Şirket, Alves Bakır Sanayi ve Dış Ticaret A.Ş. unvanıyla 01.11.2016 tarihinde kurulmuştur. Şirket faaliyetlerine İvedik OSB Mahallesi 1357. Sokak No:27 Yenimahalle/Ankara adresinde kiralık olan 400 m² kapalı alanda, tesisat kabloları ticareti faaliyeti ile başlamıştır. Aynı zamanda ticaretini yaptığı kabloların müşteri talebine uygun olarak ebatlanması faaliyetini yerine getirmiş, Alves Elektrik’e depolama hizmeti vermiştir.

Şirket faaliyetleri 21.03.2018 tarihine kadar esas olarak tesisat kabloları ticareti faaliyetinden oluşmakta iken, 2020 yılında üretim faaliyetlerine başlamıştır. Ayrıca Şirket’in mevcut ortakları dahil hazırdaki Şirket’in bağlı ortaklığı konumundaki grubun ilk şirketi olarak 2014 yılında kurulmuş



19 Şubat 2024



INFO
YATIRIM MENKUL DEĞERLER A.Ş.
Saray Mh. Dr. Adnan Bıyıklıoğlu Caddesi No: 2
Blok No: 4 Kat: 7 06100 Ümraniye / İstanbul
Boğaziçi Kurumlar V.D.4 78 000117
Mersis No: 04780036/8700011
Tic.Sic. No. 271081

olan Alves Elektrik bünyesinde yine 2014 yılında Ankara Ostim'deki satış mağazasını kurarak ticari faaliyetlerine başlamıştır.

Şirket bünyesinde Tesisat Kabloları, PVC ve XLPE İzoleli Alçak Gerilim Kabloları, Zırlı Kablolar, Halojen Free Kablolar (Alev İletmeyen Kablolar), Özel Kabloların ilk seri kablo üretimine başlanmış ve kalite kontrol bölümü kurulmuştur.

Ankara ili Kahramankazan ilçesinde mülkiyeti kendisine ait olan ve içerisinde yönetim ofislerinin de yer aldığı 7.751 m²'si kapalı, toplamda 10.351 m² alana sahip ve yıllık 10.400 ton bakır, 6.200 ton alüminyum ve 2.100 ton PVC granül işleme kapasitesine (Kaynak: Ankara Sanayi Odasından alınan 16.01.2023 tarihli 2023/12 sayılı kapasite raporu) sahip üretim tesisleri ile 2020 yılından günümüze tesisat ve enerji kabloları üretimini 30.09.2023 tarihi itibarıyla 115 kişilik personeli ile gerçekleştirmektedir.

Ana Ürün Kategorileri ve Diğer Faaliyetler

Şirket'in ana ürün ve faaliyetleri; tesisat kabloları, alçak gerilim kabloları, yenilenebilir enerji kabloları ve alüminyum ile bakır iletkenler olmak üzere 4 ana kategori altında sınıflandırılmaktadır. Ana ürün gruplarında satışı gerçekleşen ürünler, bu ürünlerin üretim süreçleri ve Üretim Tesisleri ile ilgili detaylı bilgiler aşağıda verilmektedir.

Üretilen ürün grupları aşağıdaki gibidir:

- 1000 V'a kadar olan tesisat kabloları,
- 1000/3000 V alçak gerilim kabloları,
- Solar ve yenilenebilir enerji kabloları,
- Bakır ve alüminyum iletkenler.

A) 1000 V'a Kadar Olan Tesisat Kabloları:

Kablonun içinde kullanılacak bakır ve alüminyum iletkenler, kablonun istenilen kesitine uygun olarak Şirket bünyesinde üretilmektedir. Bu teller, kablonun içinde elektrik akımını ileten bölümlerdir. İletken telleri, yalıtım malzemesi ile kaplanır. Bu yalıtım malzemesi ürünün cinsine göre PVC, PE, LSOH (düşük duman yoğunluklu, alevi letmeyen, halojenden arındırılmış ve yangına dayanıklı) gibi plastik malzemelerdir. İzolasyon (yalıtkan); iletkenin elektriksel olarak çevre şartlarından yalıtılmasını sağlar. İzolasyon, duvar kalınlıkları ve renklendirme standartlara göre belirlenir. Bu malzemeler ekstruder (plastik hammaddeyi eritme, karıştırma ve istenilen basınçla kullanıma verme işlemi yapan makinedir) adı verilen makinalarda, çeşitli yardımcı ekipmanlar ile malzemenin fiziksel durumuna bağlı olarak, farklı sıcaklıklarda, kaplanır. Belirli standartlara göre renklendirme işlemi yapılır. Çok damarlı kablolarla izole işleminden sonra sırasıyla damar büküm, dolgu ve kılıflama işlemi yapılır. Damar büküm işlemi buncher büküm makinalarında damarları demet halinde bir araya getirilir. Dolgu ve kılıflama işlemi, ekstruderlerde malzemenin teknik özelliklerine bağlı olarak farklı sıcaklıklarda yalıtım işlemi gerçekleştirilir. Dolgu işlemi ile damarlar üzerinde bir koruma katmanı oluşturulur ve yuvarlak bir forma getirilir.



19 Mart 2024



ALVES KABLO
SANAYİ VE TİCARET A.Ş.

Katih Mah. Karatoprak Çeşmesi No: 6/1 K. Kat: 1 ANKARA
Tel: 0312 812 01 55 / 0312 812 05 56
Ankara / Türkiye / P. D. Cep. No: 8159

INFO
YATIRIM MENKUL DEĞERLER A.Ş.
Saray Mh. Dr. Adnan Bülent Menekşe Cd. No: 33 Kat: 2
Blok No: 4 Kat: 7 D: 16 / Beşiktaş / İstanbul
Boğaziçi Kurumlar M.D. 478 D. No: 10011
Mersis No: 0478003678700011
Tic. Sic. No: 271081

Dolgu işleminin hemen akabinde kılıflama işlemi yapılır. Dış kılıf çevresel etkilerden koruma ve montaj sırasında mekanik dayanım sağlamak amacıyla kullanılan polimer malzemeden üretilen katmandır.

Dış kılıf malzemeleri aşağıdaki gibidir:

- **PVC (Polivinilklorür):** İyi mekanik, elektrik ve ısı dayanım özelliğine sahip olup aynı zamanda yaygın kullanım alanına da sahiptir.
- **PE (Polietilen):** Bu polimer, yoğunluğuna göre 3 sınıfa ayrılır. Yoğunluk arttıkça molekül yapısı birbirine yaklaşır ve dayanım artar.
 - LDPE – Düşük yoğunluklu PE,
 - MDPE –Orta yoğunluklu PE,
 - HDPE – Yüksek yoğunluklu PE.
- **LSOH (Low Smoke Zero Halogen):** Yanma sonucu ortaya çıkan HCL gazı, ortamdaki CO2, CO ve su ile birleşerek zehirli bir gaz olan hidroklorik asit ortaya çıkar. LSOH malzeme içeriğinde klor içermediğinden yangın sırasında alevi iletmez, zehirli gaz çıkartmaz ve yoğun duman oluşturmaz.
- **EPR – (Ethylene Propylene Rubber):** Etilen propilen kauçuk, hava koşullarına dayanıklılığa, ozon direncine ve elektriksel özelliklere sahiptir.

Üretilen kablolar, çeşitli testlere tabi tutulur ve kalite kontrol sürecinden geçer. Bu testler, elektriksel özelliklerin, yalıtım kalitesinin ve mekanik dayanıklılığın uygunluğunu doğrulamayı amaçlar. Üretilen kablolar istenilen uzunluklarda, otomatik kablo sarım makinalarında kesilir ve rulolar halinde paketlenir. Müşteri talebine bağlı olarak ahşap makaralara sarılarak sevk edilmeye hazır hale getirilir.



74

INFO

YATIRIM MENKUL DEĞERLER A.Ş.

Saray Mh. Dr. Adnan Başkaldırım Cad. No: 15 Kat: 2
Blok No: 4 Kat: 2/16 Ümitiye / Beşiktaş / İstanbul
Boğaziçi Kurumlar V.D. No: 6787
Mersis No: 0817800367870001
Tic.Sic. No: 271081

ALVES KABLO
SANAYİ VE TİCARET A.Ş.
Fatih Mah. Saray Cad. No: 6 Kat: 2/16 Ümitiye / Beşiktaş / İstanbul
Tel: 0312 802 05 56 Faks: 0312 802 05 56
Ankara / Ümitiye V.D. No: 6787 / 8159

B) 1000/3000 V Alçak Gerilim Kabloları:

Kablonun içinde kullanılacak bakır ve alüminyum iletkenler, kablonun istenilen kesitine uygun olarak Şirket bünyesinde üretilmektedir. Bu teller, kablonun içinde elektrik akımını ileten bölümlerdir. İletken telleri, yalıtım malzemesi ile kaplanır. Bu yalıtım malzemesi ürünün cinsine göre PVC, XLPE, HFFR (Halogen Free Flame Retardant) gibi plastik malzemelerdir. Tesisat kablolarından farklı olarak, bu kabloların yalıtım et kalınlıkları daha fazladır. Kabloların kesitlerinin yüksek olmasından dolayı üretimler büyük makaralarda gerçekleşir. Bu malzemeler ekstruder adı verilen makinalarda, çeşitli yardımcı ekipmanlar ile malzemenin fiziksel durumuna bağlı olarak, farklı sıcaklıklarda, kaplanır. Belirli standartlara göre renklendirme işlemi yapılır. Çok damarlı kablolarda izole işleminden sonra; sırasıyla damar büküm, dolgu ve kılıflama işlemi yapılır. Damar büküm işlemi buncher büküm veya drum twister makinalarında damarları demet halinde bir araya getirir. Dolgu ve kılıflama işlemi; ekstruderlerde malzemenin teknik özelliklerine bağlı olarak farklı sıcaklıklarda yalıtım işlemi gerçekleştirilir. Üretilen kablolar, çeşitli testlere tabi tutulur ve kalite kontrol sürecinden geçer. Bu testler, elektriksel özelliklerin, yalıtım kalitesinin ve mekanik dayanıklılığın uygunluğunu doğrulamayı amaçlar. Üretilen kablolar istenilen uzunluklarda, otomatik kablo sarım makinalarında kesilir ve rulolar halinde paketlenir. Müşteri talebine bağlı olarak ahşap makaralara sarılarak sevk edilmeye hazır hale gelir.

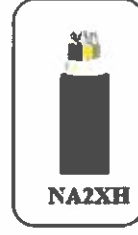
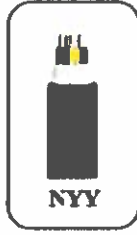

19 Subat 2024

C) Solar ve Yenilenebilir Enerji Kabloları:

a) Solar Kablolar:

Bu tip kabloların iletken telleri, genel olarak kalay kaplı bakırdan oluşur, solar kabloya özel olarak üretilmiş yalıtım malzemesi ile kaplanır. Bu yalıtım malzemesi HFFR (Halogen Free Flame Retardant) gibi yüksek kaliteli yalıtımlı plastik malzemelerdir. Bu malzemeler uygun olarak yapılmış farklı ekstruder makinalarında, 2 defa yalıtım işlemi yapılır. Standartlara göre renklendirme işlemi yapılır. Üretilen kablolar, çeşitli testlere tabi tutulur ve kalite kontrol sürecinden geçer. Bu testler, elektriksel özelliklerin, yalıtım kalitesinin ve mekanik dayanıklılığın

uygunluğunu doğrulamayı amaçlar. Üretilen kablolar istenilen uzunluklarda, otomatik kablo sarım makinalarında kesilir ve rulolar halinde paketlenir. Müşteri talebine bağlı olarak ahşap yada kontrplak makaralara sarılarak sevk edilmeye hazır hale gelir.

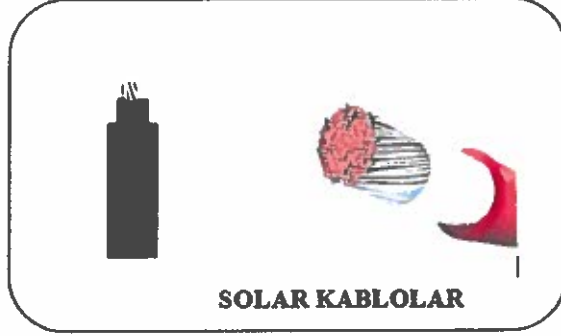

b) Yenilenebilir Enerji Kabloları:

Yenilenebilir enerji kabloları, güneş, rüzgar, hidroelektrik veya diğer yenilenebilir enerji kaynaklarını iletmek veya bağlamak için özel olarak tasarlanmış kablolardır. Bu tip kabloların iletken telleri genel olarak bakırdan oluşur. Bu tip kablolar tek iletkenden oluşur. İletken telleri, ekstruder makinaların yalıtım malzemesi izole ve kılıflama işlemi ile kaplanır. Bu yalıtım malzemesi ürünün cinsine göre PVC, XLPE, HFFR gibi plastik malzemelerdir. Standartlara göre renklendirme işlemi yapılır. Üretilen kablolar, çeşitli testlere tabi tutulur ve kalite kontrol sürecinden geçer. Bu testler, elektriksel özelliklerin, yalıtım kalitesinin ve mekanik dayanıklılığın uygunluğunu doğrulamayı amaçlar. Müşteri talebine bağlı olarak ahşap makaralara sarılarak sevk edilmeye hazır hale gelir.



19 Şubat 2024

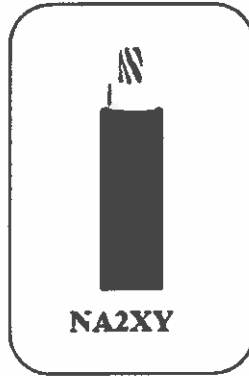

D) Bakır ve Alüminyum İletkenler:

a) Bakır İletkenler:

Bakır iletken üretiminde kullanılan hammadde 8 mm bakır filmaşın olarak adlandırılır. Bakır, en çok kullanılan iletken malzemedir. Fiziksel özellikleri arasında yüksek elektriksel ve termal iletkenlik, yumuşaklık ve lehimlenebilirlik, yüksek erime noktası, korozyona, yıpranmaya ve yorulmaya karşı yüksek direnç vardır. Özellikle elektrik alanında kabloların yapımında kullanılır ve en eski metal olma özelliğini taşır. 8 mm filmaşın bakır tel çekme makinesinde kablunun içindeki formuna kavuşturulmak üzere iletken sınıfına göre, tel sayısı ve çapına göre

haddeme/inceleme işlemi yapılır. İstenilen tel çapına düşürülen iletkenler, yine belirli bir formda eğrilerek demet haline getirilir. İnceltilen bakır tel, makinada çekme – haddeme işlemlerine tabi tutularak, iletkenin istenilen çapa ulaşılması sağlanır. İnceltme esnasında, sentetik yağların kullanılmasıyla, üretimin hızlı ve kolay bir şekilde yapılması sağlanır. Buradan çıkan iletken ile kabloda kullanılacak yarı mamul ya da çok telli iletken bükümünde kullanılacak yarı mamul elde edilmiş olur. Kullanım koşullarına bağlı olarak elde edilen yarı mamul 630 mm demir makaraya ya da demir sepetlere alınır. Çok telli iletkenler, tel sayısı ve tek tel çapına bağlı olarak, tel büküm makinalarına yönlendirilir. 7 telli kablo ürün üretimi için; 1000 mm buncher veya 1250 mm buncher büküm makinasına verilerek inceltilen tellerin bükümü gerçekleştirilir. Tel sayısı 7’den fazla çok telli iletkenlerin üretimi ise; çok telli iletken büküm olarak adlandırılan makinada gerçekleştirilir. Çok telli iletken büküm makinasında 10 adet ile 61 adet telin aynı anda bükülmesi ile 50-1000 mm² kesit aralığında iletken üretimi yapılır. İletken kesit tayini; akım taşınması, gerilim düşümü ve kısa devre akımına göre tayin edilir. Bu iletkenler müşteri talebine göre demir makarada ya da ahşap makarada sevk edilir.

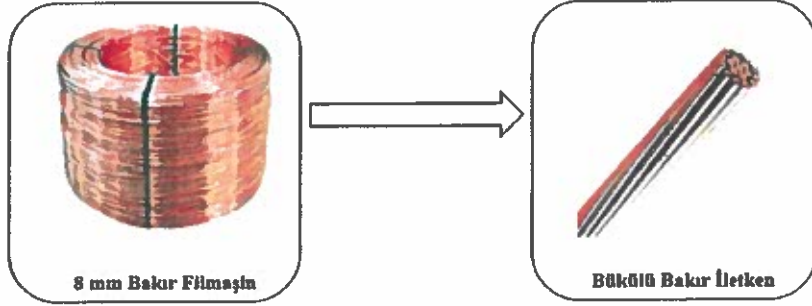

b) Alüminyum İletkenler:

Alüminyum iletken üretiminde kullanılan hammadde; 9,5 mm alüminyum filmaşın olarak adlandırılır. 9,5 mm filmaşına, alüminyum tel çekme makinesinde 4,50-1,68 mm çapları arasında haddeme/inceleme işlemi yapılır. İnceltilen alüminyum tel, makinada çekme – haddeme işlemine tabi tutularak, iletkenin istenilen çapa ulaşılması gerçekleşir. İnceltme esnasında, sentetik yağların kullanılmasıyla, üretimin hızlı ve kolay bir şekilde yapılması sağlanır. Buradan çıkan iletken ile kabloda kullanılacak yarı mamul ya da çok telli iletken bükümünde kullanılacak yarı mamul elde edilmiş olur. Kullanım koşullarına bağlı olarak 630 mm ve 1000 mm makaraya alınır. Çok telli iletkenler, tel sayısı ve tek tel çapına bağlı olarak, tel büküm makinalarına yönlendirilir. Tel sayısı 7’li ürünler için; 1000 mm buncher büküm makinasına verilerek inceltilen tellerin bükümü gerçekleştirilir. 7 telden fazla çok telli iletkenlerin üretimi ise çok telli iletken büküm makinasında gerçekleştirilir. Çok telli iletken büküm makinasında 10-61 adet telin aynı anda bükülmesi ile 50-1000 mm² kesit aralığında tel büküm işlemi yapılır. İletken kesit tayini; akım taşınması, gerilim düşümü ve kısa devre akımına göre tayin edilir. Bu iletkenler, müşteri talebine göre demir makarada ya da ahşap makarada sevk edilir.



19 Subat 2024

77

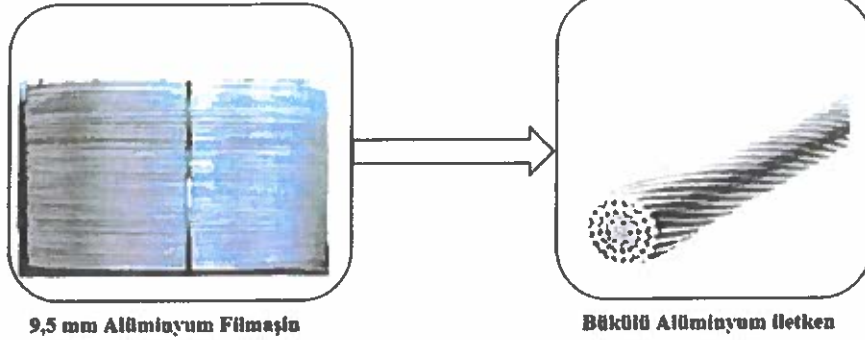

9,5 mm Alüminyum Filmeşle

Bükülü Alüminyum İletken

Şirket, bakır ve alüminyum iletkenli 1 KW enerji kablolarının üretimi ve pazarlama faaliyetlerini yurt içi piyasaların yanı sıra Avrupa, Afrika ve Asya ülkelerine (Hırvatistan (Tim Kabel D.O.O., Cotra D.O.O.), Sırbistan (Serbia Cable Commerce, Blue Line D.O.O.), Bosna Hersek (Bilimsa D.O.O.), Yunanistan (Dimoulas Special CAB), Polonya (Rodina Europe SP. Z.O.), Gine (KPF Societe Kankalab, Alpha Mamaudou Sow), Nijerya (Immuculate Cable NIG), Dubai (Global Tech World FZ)) ihracat gerçekleştiren sanayi kuruluşudur.

Teknik detay bakımından birbirleri arasında farklılık içeren NYA kablolar, PVC kaplı, kılıfsız, izoleli olarak tasarlanan alçak gerilim kabloları, üretim bazında örgülü ya da som olarak farklı çeşitlere sahiptir. Hafif ve normal işletme şartları içerisinde başarılı çalışma gösteren NYA kabloları, kullanım alanı olarak da geniş bir alanda tercih edilmektedir ve pazara sunulmaktadır. Bu kullanım alanları sıva ve sıva altı, iç tesisat alanları, kuru ve kapalı yerler, elektronik aletler, dış aydınlatmalar, inşaatlar, evler, sokak lambaları ve evlere aktarılan hatlar olarak sıralanabilir. Bunların yanında, NYA kabloları ile uyumluluk sağlayan tesisatlar içerisinde de yine bu kabloların kullanımını sağlayabilir. Güvenlik konusunda başarılı bir çalışma sağlayan NYA kabloları, 70 derecelik iletken sıcaklık değerlerine kadar çalışma gösterebilmektedir. Bunun haricinde bir elektrik kaçağı olduğunda da yapısı sayesinde bu kaçakların önüne geçer. Alves Kablo, üretim aşamasında kullanılan malzemeler, NYA kabloları ile uzun ömürlü bir kullanım yapılabilmesi imkanı da sunmaktadır. Yüksek ısıya karşı dayanıklılık ve elektrik kaçaklarına karşı direnç içeren NYA kablolar, bina içi ve dışında yer alan tesisatlar için mükemmel bir tercih olmaktadır. Geniş kullanım alanı içeren ürünlerin pazar sıkıntısı olmadan üretimine devam edilmektedir.

Şirket'in Ürettiği Ürün Hakkında Genel Bilgi

"Kablo" Ürün Tanıtımı

Kablo, elektrik, elektronik ve bilişim sektöründe enerji, sinyal, veri iletiminde kullanılan üzeri yalıtkan malzeme ile kaplanmış iletken tel veya bunların çoklu damar kombinasyonlarının kullanım amacına uygun olarak farklı malzemeler ile bir araya getirilmiş kombinasyonu olan üründür.

İlk kullanım alanı, üretilen enerjinin dağıtılması noktası olmuştur. Elektrik üretiminin başlaması ile beraber üretilen elektriğin kullanım yerine taşınması problemi başlamıştır. İlk zamanlarda



19 Şubat 2024

ALVES KABLO
SANAYİ VE TİCARET A.Ş.
Eski Mithatpaşa Caddesi No: 5/1 Kat: 1
Tel: 0312 842 94 84 Fax: 0312 802 05 56
Ankara / Türkiye E-Posta: info@alveskablo.com.tr 0312 842 94 8159

INFO
YATIRIM MENKUL DEĞERLER A.Ş.
Saray Mh. Dr. Adnan Büyükdenez Caddesi Plaza 2,
Blok No: 4 Kat: 16 Ümraniye / İstanbul
Boğaziçi Kurumlar V.D.4/9501/6787
Meris No: 04780036/8700011
Tic.Sic. No: 271081

iletken madde kağıt vb. yalıtkan malzemeler ile kaplanmıştır. Kağıt malzemenin mekanik mukavemetinin düşük olması sebebiyle yeni malzeme arayışı ile özel yağ emdirilmiş kağıt, boru içinde yağ uygulamaları kullanıma alınmıştır. Plastik malzemelerin keşfiyle, mukavemet ve esneklik ihtiyacının karşılanması ile beraber plastikler kablo üretiminin vazgeçilmez bir parçası olmuştur. Son 20-30 yıl içerisinde yaşanan trajik kazalarda yanan kabloların oluşturduğu duman zehirlenmeleri kaynaklı ölümler sebebiyle Halojen Free kablo kullanımı yasalarla desteklenmiştir. Günümüzde yapılan çalışmalar, soğutma sistemiyle desteklenmiş süperiletkenlerin enerji iletiminde kullanılması üzerine yoğunlaşmıştır. Sanayi devriminin gerçekleşmesi ile beraber üretimde kullanılan cihazların elektriksel olarak kontrolü probleminin çözümünde kullanılmaya başlanmıştır. Devamında demiryolu vb. taşıma araçlarının çoğalması ve bu araçların güzergahındaki sinyalizasyon vb. uygulamalarda kullanılmaya başlanmıştır. Elektronik cihazların kullanıma geçmesi sonucu bu cihazların iç bağlantılarında ve cihazların görevlerini gerçekleştirebilmesi için gereken sinyallerin bozulmadan iletimi probleminin çözümünde kullanılmaya başlanmıştır. İlk bilgisayarların ortaya çıkması ile beraber bilişim sektöründe kullanımı yaygınlaşmıştır. Sonrasında bilgisayarların birbiriyle haberleşmesi ve ilerleyen zamanlarda öncelikli olarak askeri kurumların daha sonrasında sivil kurum/kuruluş/bireylerin haberleşme ihtiyacı ile beraber data iletiminde kullanılmaya başlanmıştır. Zaman içinde kablo kullanım alanlarının gelişmesi, üretilen kabloların standartlaştırılması ihtiyacını doğurmuştur. Temel olarak bütün tel/kablolar iletken/yalıtkan malzemedan oluşmasına rağmen her ihtiyaca uygun kablo yapılarının belirlenmesi, sınıflandırılması, ölçülendirilmesi ve kontrolü işlemleri standart kurumları tarafından yapılmaya başlanmıştır.

Şirket'in Üretim Tesisleri Hakkında Bilgi

Şirket, üretim faaliyetlerini, Fatih Mahallesi, Karatay Caddesi, No:6, Kahramankazan/Ankara adresinde mülkiyeti kendisine ait 10.351 m² toplam alanlı arsaya kurulu sahada bulunan 7.751 m² kapalı alana sahip üretim fabrikasında sürdürmektedir. Şirket'in 31.12.2022 ve 30.09.2023 tarihleri itibarıyla sırasıyla 107 ve 115 çalışanı bulunmakta olup idari ofisleri de fabrika binası içerisinde bulunmaktadır. Bununla birlikte Şirket'in 08.11.2023 tarih ve 7882 sayılı Yönetim Kurulu kararı ile kurulmuş Ostim OSB Mahallesi Cevat Dünder Caddesi No:1/1 İç Kapı No:76 Yenimahalle, Ankara adresinde bir şubesi bulunmaktadır.



19 Şubat 2024



79

Şirket'in üretim portföyünde müşteri talepleri doğrultusunda, dünya kablo standartlarına (TSE, IEC, HAR, BASEC, VOE) uygun; 300/500 V bina içi bakır tesisat kabloları, 750/100 V bina dışı enerji bakır ve alüminyum alçak gerilim kabloları, 1000/3000 V enerji nakil, trafo tesisi ve ana iletim hattı bakır ve alüminyum iletkenli enerji kabloları, enerji iletim hattında kullanılan 3000 V alüminyum iletkenleri, temel topraklama, paratoner ve araç şarj istasyonlarında kullanılan bakır som ve örgülü iletkenleri, solar enerji sistemlerinde kullanılan 1000 V DC solar enerji kabloları, yenilenebilir enerji hatlarının trafo merkezlerine enerji iletimini sağlayan 1000/3000 V alüminyum iletkenli ve yenilenebilir enerji kabloları olmak üzere 15.000 farklı türde kablo üretimi yapabilmektedir.

8 mm bakır filmaşın girdisinden başlayarak tüm üretim proseslerini kendi tesislerinde entegre bir şekilde gerçekleştirebilen Alves Kablo, PVC-HFFR-XLPE komponentleri kullanarak Alçak Gerilim Tesisat Kabloları, Alçak Gerilim Yeraltı Kabloları, Hologene Free (yangın anında zehirli gaz salınımı yapmayan) enerji kabloları ile FE 180 (yangın anında zehirli gaz salınımı yapmayan ve 180 dakika enerji aktarımına devam eden) enerji kabloları başta olmak üzere 1.000'in üzerinde kablo çeşidinin üretim faaliyetlerini, sahip olduğu ve işbu İzahnamenin 7.4. numaralı bölümünde yer verilen sertifika ve belgeleri ile gerçekleştirmektedir.

2020 yılında seri üretime başlayan Alves Kablo, 7.751 m²'si kapalı, toplamda 10.351 m² alana sahip üretim tesisinde, yıllık 10.400 ton bakır, 6.200 ton alüminyum ve 2.100 ton PVC granül işleme kapasitesine sahiptir.

%80'i yerli alüminyum ve bakır tel çekme makine parkı, 7 adet ekstruder hattı, 1.000 mm²'ye kadar bakır ve alüminyum iletken bükümü yapabilen 61 tel rijit hattı, 10-35 mm²'ye kadar bakır ve alüminyum iletken ile izole büküm yapabilen buncher (büküm makinası) büküm hatları, tam otomatik aktarma makineleri ve alanında uzman kadrosu ile Alves Kablo, sahip olduğu ISO:9001, ISO:14001 sertifikaları ile enerji kablolarını üretebilmektedir. Yine Şirket, üretimini yapmış olduğu tüm kabloların testlerini, kendi bünyesinde kalite kontrol laboratuvarında gerçekleştirmektedir.

Şirket'in Üretim Süreci Hakkında Bilgi

Şirket, elektrik sektöründe kablo üretimi faaliyeti ile iştigal etmektedir. Kablo üretim süreci, tel çekme, tavlama, damar büküm, izolasyon, ekranlama, gerektiğinde dış kılıflama, dış kılıflama ve test süreçlerini içerir.

Tel Çekme ve Tavlama

Tel çekme, bakır ve alüminyum tellerin inceltilmesidir. İletkeni meydana getirmek için belirli bir çapa sahip belirli sayıda telin bir araya getirilmesi gerekmektedir ve bu iletkenleri elde etmek için standart iletken filmaşınlar inceltilir. Öncelikle, iletken filmaşın kalıp ünitesi girişine yerleştirilir. Sonrasında, sabit açısız hızla dönen disklerde yer alan kalıplar vasıtasıyla, tel istenen çapa inceltilir.



Diskler teli çekerek sarar, bir sonraki kalıptan geçmeye zorlar ve bir sonraki diske doğru hareket ettirirler. Son diskte tel çekme prosesi sona erer, fakat bu işlem sırasında gerilen ve incelen tel sertleştiğinden doğrudan kullanım için uygun değildir.

Hatta yer alan tavlama ünitesi, teli üretim prosesine uygun hale getirecek şekilde tekrar yumuşatır. Bu ünite bir elektrik potansiyeline sahip iki iletken kasnakdan oluşur. Bunların arasından geçen tel bir kısa devre oluşturur. Joule etkisi tel sıcaklığını yaklaşık 400 °C'ye kadar çıkarır. Sıcaklık kasnakların dönüş hızı, çevre sıcaklığı ve uygulanan gerilime göre değişir. Gerilim, telin aşırı derecede tavlınmaması için hat hızı ayarlanarak kontrol edilir. Tavlınmış tel soğutulduktan sonra sarıca da yer alan makaraya sarılır. Tel çekildikten sonra, bakır teller iletkenler oluşturmak üzere gruplandırılır.

Şirket'in üretim akış şeması, aşağıda yer almaktadır:



Kabloların Anma Gerilimine Göre Sınıflandırılması:

100 / 100 V 250 / 250 V	Telefon ve Sinyalizasyon Kabloları
300 / 300 V 300 / 500 V 450 / 750 V	Tesisat Kabloları
600 / 1000 V 1900 / 3300 V	Alçak Gerilim Enerji Kabloları

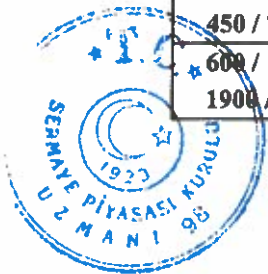

19 Şubat 2024

ALVES KABLO
SANAYİ VE TİCARET A.Ş.

Çankırı Mah. / Çankırı Cad. / Çankırı K. Köyü / ANKARA
Tel: 0312 820 95 55 / 820 95 56
Ankara / Türkiye / D.Ü.Ö. 0312 820 95 56

INFO

YATIRIM MENKUL DEĞERLER A.Ş.
Saray Mh. Dr. Adnan Kahraman Cd. Çesme Plaza 2.
Blok No: 4 Kat: D: 5 Ümraniye / İstanbul
Büyükdere / Kat: 11 / D: 4 / 34398 / İstanbul
Merkezi No: 0478003678/00011
Tic. Sic. No: 271081

İletken Yapılarına Dair Örnekler:

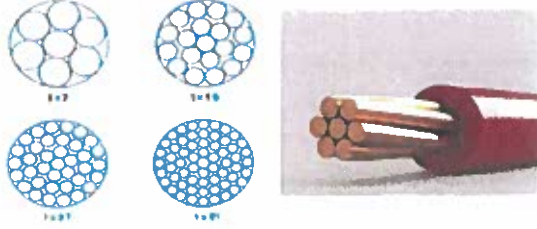

Solid İletken



Flex İletken



Sektör Tip İletken



Yalıtkan (İzole & Kılıf Malzemeleri)

Kablo üretiminde kullanılan her iletkenin, yalıtkan bir malzeme ile kaplanması gerekir. Kablo üretiminin ilk yıllarında kağıt, yağ, doğal kauçuk vb. malzemeler kullanılmıştır. Plastik malzemelerin keşfi sonrası bu malzemelerin bazısının yalıtkanlığının zamanla kaybolması veya doğal kaynaklardan elde edilen ürünlerde hammadde temininin sürekliliğinde yaşanan sıkıntılar nedeniyle plastikler yaygın olarak kullanılmaya başlanmıştır.

Kablo üretiminde kullanılan belli başlı malzemeler aşağıdaki gibidir:

- PVC,
- PE, XLPE,
- HFFR, XL-HFFR,
- Silikon,
- Kauçuk,
- Teflon,
- Mineral İzolasyon Malzemeleri.

PVC: Alev karşı az da olsa dirençlidir. Bu malzeme, yakıldığında yanar, fakat alevi çektiğiniz zaman çok kısa sürede kendiliğinden söner. Yanma esnasında yoğun siyah duman çıkar. Bu malzemenin en kötü tarafı ise yandığında canlılar için zehirleyici etkisi olan klor gazı çıkarmasıdır.



19 Şubat 2024



ALVES KABLO
SANAYİ VE TİCARİET A.Ş.

Çankaya Mah. Kızılkaya Cad. No: 6 K. Kat: ANKARA
Tel: 0312 802 05 56 | Faks: 0312 802 05 56
Ankara Kurumlar Sic. No: 0677094 8169

INFO

YATIRIM MENKUL DEĞERLER A.Ş.
Saray Mh. Dr. Adnan Örsökdeniz Cd. Cessas Plaza 2,
Blok No: 4 Kat: 10/6 Ümraniye/İstanbul
Boğazkızı Kurumlar Sic. No: VD.478 036 784
Mersis No: 0478003678700011
Tic. Sic. No: 271081

PE ve XLPE: Alev karşı dirençli değildir. Tutuştuktan sonra kendiliğinden sönmeyiz, yanmaya devam eder. Fakat yanarken zehirli gaz çıkarmaz. Az miktarda beyaz duman çıkarır. Bu malzemenin kötü tarafı ise yandığında kendiliğinden sönmemesidir.

HFFR ve XL-HFFR: Alev karşı direnci PVC malzeme kadardır. Alev tutulduğunda yanar fakat alevi çektiğinizde hemen söner. Yanma esnasında zehirli gaz çıkarmaz. Duman ise çok azdır. Bu durumda yukarıda açıklanan malzemelerin özelliğinden de anlaşılacağı gibi yangın riski taşıyan bölgelerde HFFR veya XL-HFFR malzemesi ile yapılmış kablo kullanmak gerekir.

HFFR: (Halogen Free Flame Retardant) Halojen gazı içermeyen ve alev iletmeyen, yani üzerine gelen alev çekildiğinde kendiliğinden yanmaya devam etmeyen yalıtkan.

XL-HFFR: Yukarıdaki HFFR malzeme ile aynı özelliklere sahiptir. Ayrıca çapraz bağlı olduğundan 90 °C işletme sıcaklığına sahip bir yalıtkan.

Dolgu

Kablo üretim standartlarında (yassı tip kablolar hariç) kablonun yuvarlak yapıya sahip olması talep edilir. Yuvarlak iletkenli kablo damarlarının bir araya getirilmesi sonrası oluşan boşlukların kapatılarak, kablonun yuvarlaklaştırılmasının sağlanması için dolgu malzemesi kullanılır. Dolgu malzemesinin temel amacı kablo yuvarlaklığının sağlanmasıdır. Bunların dışında dolgu malzemesinin su emme özelliğinin olmaması, boşluklu yapıda olmaması, damarlara yapışmaması ve çalışma sıcaklığına uygun yapıda olması talep edilir. İletkenli damarlar bir araya getirildiğinde tam yuvarlak daire oluşturduğundan dolguya ihtiyaç bulunmaz.

Dış Kılıf

Kablonun dış ortamdaki ısı, ışık, nem vb. çevre şartlarına karşı ve kısmi olarak mekanik darbelerle (sürtünme, vb.) korunma sağlayan, ayrıca ilave katkılarla beraber yağ, termit, rodent, vb. unsurlara karşı kablonun korunmasını sağlayan katmandır

İlave katkılarla beraber aşağıdaki özellikler sağlanabilir:

- UV dayanımı,
- Termit (Afrika Beyaz Karıncası) dayanımı,
- Rodent (Fare, köstebek vb. kemirgenler) dayanımı,
- Hidrokarbon (Aliphatic/Aromatic) dayanımı,
- Yağ,
- Asit/Baz,
- Alev iletmeme özelliği,
- Kaplama malzemesi ile beraber (Grafit Tozu) yarı iletken yüzey vb.



19 Şubat 2024

Yangına Dayanıklı Kablo Yapısı

Yangına dayanıklı kablolar, yangın anında çalışması gereken yangın algılama/alarm sistemleri, acil aydınlatmalar, yangın pompaları, vb. sistemlerin enerji ihtiyacının itfaiye ekiplerinin gelişi veya insanların güvenli bir şekilde uzaklaşmasına olanak verecek süre boyunca kesintisiz olarak sağlanmasına olanak verir. İnsanların toplu olarak yaşadığı binaların, fabrikaların, rafinerilerin vb. proje aşamasında ihtiyaç duyulan süre belirlenir ve talep edilen özellikleri sağlayan standart kapsamında kablo talepleri yapılır.

Ülkemizde kullanılan standartlar ve karşılanması gereken minimum süreler aşağıda belirtilmiştir:

FE 180 → 180 dakika süresince anma geriliminde.,
IEC 60331 → 90 dakika süresince 1 kV gerilimde,
EN 50200 → pH 30, 60, 90 şartına göre 30, 60, 90 dakika süresince.

Yangına dayanıklı kablolar yanmaz kablo değildir. Yangın anında bütün kablolar yanar. Fakat yangına dayanıklı kablolarda her bir iletken üzerine ısı dayanımı/yalıtım özelliği çok yüksek olan Mica-Glass bant veya yanma sırasında gerçekleşen kimyasal reaksiyon sonucu seramik benzeri özellik kazanan Seramikleşen Silikon izole uygulaması yapılır. Bu uygulamalar sayesinde enerji iletimi belirli süre boyunca kesintisiz devam eder.

Kabloları Uygulanan Testler

Üretimi tamamlanan kabloları, üretimde referans alınan standartta tanımlanmış olan elektriksel, mekaniksel ve alev iletmemeye/yanına dayanıklılık testleri uygulanır. Bu testler üretimi tamamlanan her ürüne uygulanması gereken rutin testler ve üretim partisine uygulanan tip testler şeklinde ikiye ayrılır.

A-Kabloları Uygulanan Rutin Elektriksel Testler

İletken Direncinin Ölçülmesi

Kablo iletkenlerinin EN (IEC) 60228 standardında tablodaki gibi tanımlanmış olan 20 °C'deki maksimum DC iletken direnci değerinin aşılmadığının kontrolü yapılmaktadır.

Yüksek Gerilim Testi

Kablo damar-damar ve metalik ekran arasına kablo anma gerilimine ve üretim standardına göre gerilimin 5 dakika süresince uygulanması ile izole malzemesinin dielektrik dayanımı test edilir. Test bitiminde kısa devre olmaması durumunda test başarı ile sonuçlandırılmış kabul edilir.

B-Mekaniksel Testler

Mekanik testler, kabloların çalıştığı ortamdan gelebilecek çevresel etkiler, ısı işlemler ve mekaniksel zorlanmalara karşı gösterdiği tepkilerin ölçüldüğü ve kablonun bu şartlar altında problemiz çalışabilmesi için sağlanması gereken mekaniksel değerlerin kontrol edildiği testlerdir.



19 Şubat 2024

Halojensizliğin Doğrulanması

Kablo izolasyon ve kılıf malzemelerindeki halojenin varlığının kanıtlanması, kimyasal analizle gerçekleştirilir. $\leq 0,2\%$ oranında Klor ve $\leq 0,1\%$ oranında Flor içeren malzemelerin halojensiz oldukları kabul edilir. IEC 60811 şartlarında yapılan testler sonucunda ölçülen HCl oranı % 0,5'i geçmemelidir.

pH Değeri

1 litre su esas alındığında, 4,3 ten daha az olmamalıdır.

İletkenliğin ağırlıklı değeri, 1 litre su esas alındığında, 100 $\mu\text{S}/\text{cm}$ 'yi aşmamalıdır. Deney parçaları aşağıdaki düzenekte yakılır ve halojen ölçümleri gerçekleştirilir. Standart değerlerin altında olması beklenir.



Duman Yoğunluğu Tayini

Bu teste 3 m³'lük bir oda içinde tekli bir kablo yatay bir konumda yatırılır. Yanma sırasında bir vantilatör, kapalı odadaki havayı sirküle eder. Odanın bir duvarındaki ışık kaynağından çıkan ışınlar, karşı duvardaki fotoselden algılanırlar. Fotometrik olarak ölçülen ışık emilimi, duman yoğunluğu bakımından ışık iletkenliğinin yüzde (%) olarak ölçüm birimidir.

Verilen bir özellik olmaması durumunda bu standarda göre deneye tabi tutulan herhangi bir kablo için %60'lık bir ışık geçirgenlik değerinin en küçük değer olarak adapte edilmesi tavsiye edilir.



19 Şubat 2024

IEC 60332-1-2 Alev İlerlememe Testi

600 mm uzunluktaki kablo test numunesi dikey olarak asılı durumda tutturulur. Bir propan gaz brülörü kablo eksenine 45 derecelik bir açıda bulunacak ve alev ise numunenin alt kenarının yaklaşık olarak 100 mm altında yer alacaktır. Alevin etkisi, kablo çapına bağlı olarak 1-4 dakikadır. Eğer numune yanmazsa ya da alev kendiliğinden sönerse ve yangının neden olduğu hasar numunenin en üst tarafına ulaşmazsa, numune, testi geçmiş demektir.



C-Yangın Şartları Altında Yapılan Testler

Yangın Şartları Altında Devre Bütünlüğü Testi (FE 180): Standart: DIN VDE 0472 Kısım 814

Bu test ile amaç, yangına dayanıklı kablolarda, alev ortamında elektriksel devamlılığın sınanmasıdır. Standartlarda belirlenen kablo sınıfına uygun ısı değeri (750 °C) ve nominal gerilim altında 3 saat teste tabi tutularak elektriksel devamlılığı test edilir.

Yangın Şartları Altında Devre Bütünlüğü Testi (60331): Standart: IEC 60331

Bu test ile amaç, yangına dayanıklı kablolarda, alev ortamında elektriksel devamlılığın sınanmasıdır. Standartlarda belirlenen kablo sınıfına uygun ısı değeri (750 °C) ve 1 kV gerilim altında 90 dk teste tabi tutularak elektriksel devamlılığı test edilir.

Yangın şartları altında devre bütünlüğü testi (BS 6387 Cat C, W, Z): Standart: BS 6387

Cat C ile amaç, yangına dayanıklı kablolarda, alev ortamında elektriksel devamlılığın sınanmasıdır. Standartlarda belirlenen kablo sınıfına uygun ısı değeri (950 °C) ve nominal gerilim altında 3 saat teste tabi tutularak elektriksel devamlılığı test edilir.

Cat W ile su spreyleme uygulaması ile kablonun yangın anında suya karşı olan dayanımı test edilir. (750 °C, 15 dk)

Cat Z ile kablonun yangın anında karşılaşılabileceği mekanik darbelere karşı olan dayanımı test edilir. (650 °C, 15 dk)



19 Şubat 2024



ALVES KABLO
SANAYİ VE TİCARET A.Ş.

Emek Mah. No: 10000 Çankaya/ANKARA
Tel: 0312 812 05 55 Fax: 0312 802 05 56
Ankara T.C. Vatandaşlar İçin 155

INFO

YATIRIM MENKUL DEĞERLER A.Ş.

Sarıyer Mh. Dr. A. İsmail Bülükdeniz Cad. Cessas Plaza 2.
Blok No: K: 7 D: 16 Üsküdar / İstanbul
Boğaziçi Kurumlar V.D. No: 27877
Menis No: 4780036/8700011
Tic.Sic No: 271081

Yangın Şartları Altında Devre Bütünlüğü Testi: Standart: EN 50200

Şekildeki düzenekte kablo numunesi, deney duvarına kelepçeler yardımı ile sabitlenmeli ve alev beki tutuşturulduktan hemen sonra elektrik besleme kaynağı devreye alınmalı, şok üreten cihaz çalıştırılmalı ve deney süresi zamanlayıcısı başlatılmalıdır. Şok üreten cihaz çalıştırma işleminden 5 dakika \pm 10 saniye sonra ve ardından 5 dakika \pm 10 saniye aralıklarla deney duvarına darbe vurmalıdır. Test şartına uygun olarak 30, 60, 90 dk (pH 30, 60, 90) boyunca elektriksel devamlılık sağlanırsa test başarılı demektir.

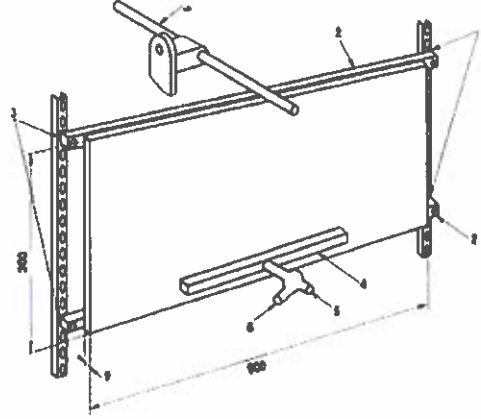

Açıklama

- | | | | |
|---|------------------|---|---------------------|
| 1 | Şok üreten cihaz | 4 | Yavaş gaz beki |
| 2 | Çelik destek | 5 | Hava giriş borusu |
| 3 | Kelepçe bariyeri | 6 | Propan giriş borusu |

İzolasyon

Standartlarda belirtilen kablo renklendirmelerine göre kullanılan iletkenlerin birbiriyle kısa devre yapmaması için kablonun etrafına uygulanır. İletkenin, elektriksel olarak çevre şartlarından yalıtılmasını sağlar. İzolasyon duvar kalınlıkları standartlara göre belirlenir.

Standart Elektrik Kablo Renklerinin Anlamları

- Gri, Siyah veya Kahverengi: Faz için kullanılan kablo renkleridir.
- Mavi: Genellikle nötrü temsil etmektedir.
- Yeşil-Sarı: Bu renkler de topraklama amacıyla kullanılmaktadır.
- Kırmızı: Aydınlatmada anahtardan geçen iletken için kullanılır.



19 Sebhat 2024

Şirket'in Ürettiği Ürünler ve Uygulama Alanları Hakkında Bilgi

Şirket'in ürettiği ürünlere ilişkin örnek görsel ve bilgiler aşağıda yer almakta olup detaylı bilgiler Şirket'in www.alkeskblo.com internet sitesinde yer almaktadır.

Tesisat Kabloları

1000 V'a Kađar Olan Tesisat Kabloları



**H05V-U / H07V-U /
H07V-R**

UYGULAMA ALANLARI

Sabit tesislerde, kuru yerlerde, dağıtım panoları ve kapalı alanlarda, fabrika atölye ve her türlü iş yerinde sıva altı veya sıva üstünde



H05V-K / H07V-K



H03VV-F / H05VV-F

UYGULAMA ALANLARI

Az mekanik zorlamalı rutubetli yerlerde ve genelde ev gereçlerinde bağlantı kablosu olarak kullanılır.



NHXMH-O / NHXMH-J

UYGULAMA ALANLARI
Mekanik zorlamaların olmadığı rutubetli yerlerde sıva altı ve sıva üstü tesisatlar.



NVV (NYM)

UYGULAMA ALANLARI
Rafineriler, oteller, okullar, tüneller, yüksek binalar, hastaneler, bilgi işlem merkezleri ve insanların yoğun olarak bulunduğu iş merkezleri ile yangına hassas bölgelerde kullanılır.



19 Sebhat 2024

1000/3000 V Alçak Gerilim Kabloları



YV-U/R

UYGULAMA ALANLARI

Fazla zorlamaların olmadığı toprak altında ve kablo kanallarında kullanılır.



YXV (N2XY)

UYGULAMA ALANLARI

Dielektrik kaybı çok düşük olan bu kablolar bina içinde, boru içinde ve endüstri bölgelerinde ya da mekanik hasar beklenmeyen dağıtım merkezlerinde ve ani yük değişimlerinin olduğu enerji tesislerinde kullanılır. Yüksek çalışma sıcaklıklarına uyum gösterir, daha dayanıklı ve daha uzun ömürlüdür.



NA2XY

UYGULAMA ALANLARI
Mekanik zorlamanın olmadığı yerlerde, enerji şebekelerinde aydınlatma kablosu olarak, dahilde, hariçte, toprak altında, kablo kanallarında ve sulama tesislerinde kullanılır.



NAYY

UYGULAMA ALANLARI
Dielektrik kaybı çok düşük olan bu kablolar bina içinde, boru içinde ve endüstri bölgelerinde ya da mekanik hasar beklenmeyen dağıtım merkezlerinde ve ani yük değişimlerinin olduğu enerji tesislerinde kullanılır. Yüksek çalışma sıcaklıklarına uyum gösterir, daha dayanıklı ve daha uzun ömürlüdür.



N2XH

UYGULAMA ALANLARI
Rafineriler, oteller, okullar, tüneller, yüksek binalar, hastaneler, bilgi işlem merkezleri ve insanların yoğun olarak bulunduğu iş merkezleri ile yangına hassas bölgelerde kullanılır.



19 Şubat 2024

ALVES KABLO
SANAYİ VE TİCARET A.Ş.
Etiler Mah. Katıyay Cad. No: 6 Çankaya/ANKARA
Tel: 0312 632 01 51 Fax: 0312 802 05 96
Ankara Müdürlüğü No: 008 094 8169

INFO
YATIRIM MENKUL DEĞERLER A.Ş.
Saray Mh. Dış Adana Büyükdere C. O. Tesis Plaza 2.
Blok No: Kat: D 16 Ümraniye/İstanbul
Bodurici Kurumlar VD 08 00 16 /87
Mersis No: 0478003678700011
Tic Sic No: 271081

Yenilenebilir Enerji Kabloları



H01Z2Z2-K

UYGULAMA ALANLARI
Tek damarlı güneş paneli kablosu; özellikle kalıcı bağlantı kutuları, invertörler veya denetleyicileri için güneş panelleri bağlamak için tasarlanmıştır. Ozona dayanıklı, iyi aşınma ve alev geciktirici özelliklere sahiptir. Halojensiz, yağa dayanıklı ve olağanüstü



NA2XY

UYGULAMA ALANLARI
Mekanik zorlamanın olmadığı yerlerde, enerji şebekelerinde aydınlatma kablosu olarak, dahilde, hariçte, toprak altında, kablo kanallarında ve sulama tesislerinde kullanılır.

Müşteriler ve Satış Kanalları

Şirket'in ana ürün ve faaliyetleri; tesisat kabloları, alçak gerilim kabloları, solar ve yenilenebilir enerji kabloları ve bakır ve alüminyum iletkenler olmak üzere 4 ana kategori altında sınıflandırılmaktadır. Şirket, satışlarını yurt içinde bayiler vasıtasıyla, yurt dışı satışlarını ise doğrudan satışla gerçekleştirmektedir.

Şirket, 2023 yılında satış stratejisinde değişikliğe giderek yaklaşık 600 bayi portföyünden mevcutta 11 bayinin bulunduğu Gold bayilik sistemine geçmiştir. Gold bayilik sisteminde müşteriler, bölge bayisi olmakla birlikte daha büyük montanlı ürün alımları yaparak alt bayilerine satmaktadır. Şirket bünyesinde, Türkiye (iç piyasa) tüm yılın satış planlaması, GOLD bayilik sistemi ile ön siparişler alınarak gerçekleştirilmektedir. Fiilen bayi olarak çalışılan yetkili satıcıları ile her yılın başlangıcında önümüzdeki yıla ilişkin tüm ayları kapsayan bir projeksiyon oluşturulmaktadır. Sonra her ay başı müşteriden gelen taleplere göre revizyon yapıp o aya ilişkin sipariş formu oluşturulur ve karşılıklı olarak imzalanır. İmzalanan aylık sipariş formuna istinaden belirlenen tutar ve vadeye göre çekler tahsil edilmektedir.

Aylık olarak onaylanan siparişler onaylı "Satış Sipariş Formu" ile ERP sistemine girilir. Açılan siparişteki ürünler ve miktarlar mamül depodan kontrol edilir. Yapılan kontrol neticesinde siparişin depodan karşılanıp karşılanamayacağına karar verilir. Mamül depoda yeterli ürün bulunmaması durumunda "Satış Sipariş Formu" imalat planlama bölümüne iletilir. İmalat planlama bölümü



19 Sebati 2024



INFO
YATIRIM MENKUL DEĞERLER A.Ş.
Saray Mh. Dr. Adnan Büyükdeniz Cd. Cerasus Plaza 2.
Blok No: 4/17 0316 Ümraniye / İstanbul
Boğaziçi Kurumlar VD.478 00000017
Mecis No: 04/8003678700011
Tic.Sk. No 271081

“Satış Sipariş Formu” na göre hammadde ihtiyaç listesi oluşturur ve satınalma birimine listeyi iletir. Satınalma birimi gelen listeyi hammadde deposundaki stoklarla karşılaştırır ve ihtiyaca göre tedarikçilere satın alma taleplerini açar. Tedarikçilerden aldığı termin tarihlerini üretim planlamaya iletir. Üretim planlama birimi satınalma biriminden aldığı hammadde termin tarihlerine göre üretimi planlar ve satış birimine üretim tarihi verir.

Satınalma siparişlerine göre gelmeye başlayan hammaddeler, numune alınarak kalite kontrol birimine gönderilir. Kalite kontrol birimi girdi kontrolü neticesinde uygunluk verdiği ürünler hammadde stok deposuna alınır.

Üretim planlama bölümü satınalmadan aldığı bilgiler doğrultusunda toplu siparişlere göre iş emirleri oluşturur ve formları üretim birimine iletir. Üretim birimi imalat planlama biriminden aldığı iş emirlerine göre üretim sürecini başlatır.

Üretimi gerçekleştirilen ürünlerin kalite kontrolleri yapılır, uygunluk verilen ürünler paketlenmek üzere sevkiyat birimine aktarılır.

Ürünlerin sevki, parçalı ya da tamamen İhraççı ya da müşteri yükümlülüğünde yapılır.



19 Şubat 2024

Aşağıdaki şemada "Satış Sipariş Formu" ile başlayan süreç verilmiştir:

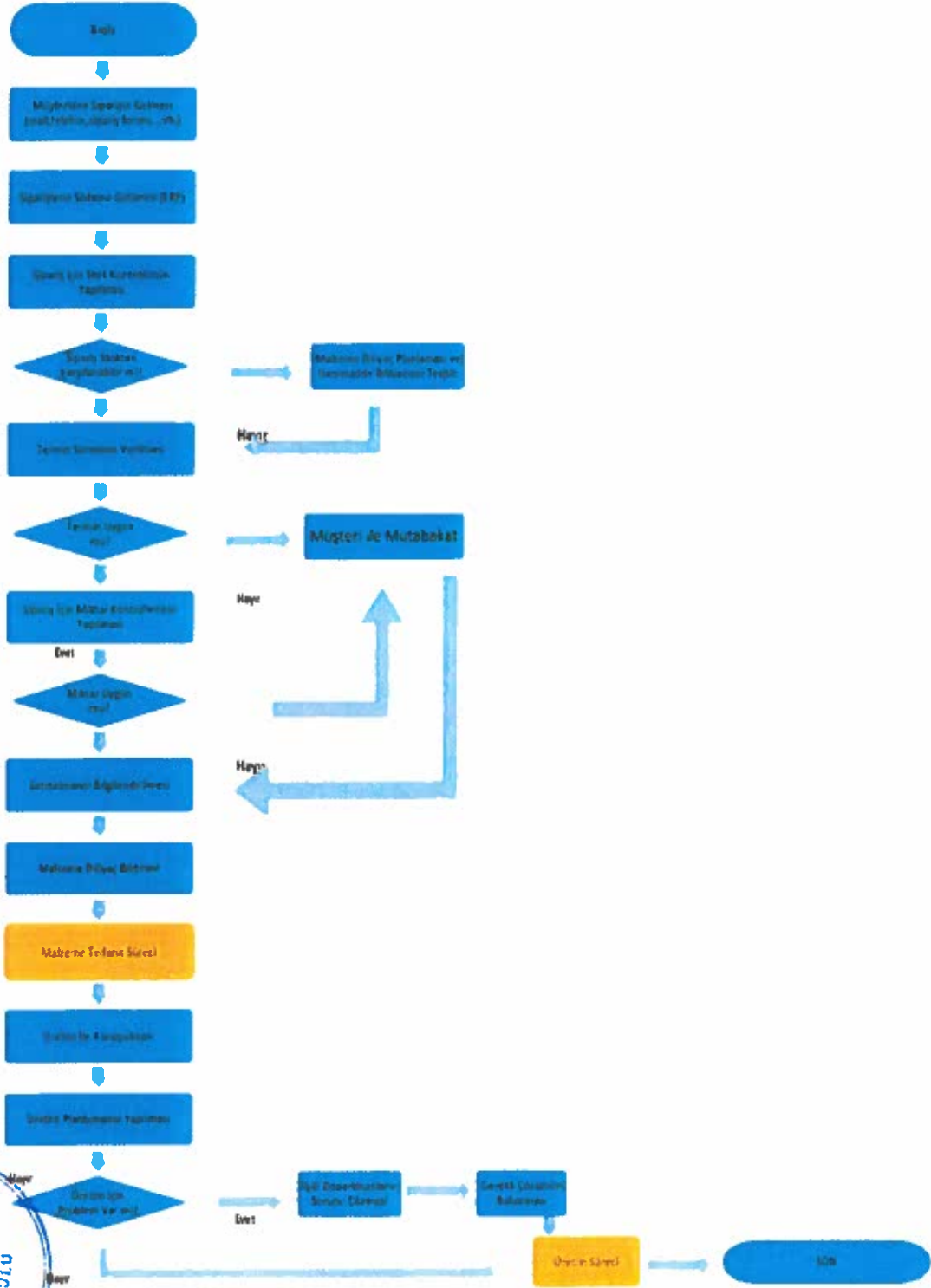

19 Şubat 2024

ALVES KABLO
SANAYİ VE TİCARET A.Ş.
ANKARA
Tel: 0312 812 05 55 Fax: 0312 812 05 96
Ankara

INFO
YATIRIM MENKUL DEĞERLER A.Ş.
Göryüğü Dış Ticaret Biny. No: 2911000000
Plaza Kat: 6/7 Etiler/Beşiktaş/İstanbul
Tel: 0212 319 50 00 Fax: 0212 319 50 02
Dış Ticaret Sicil No: 27110000000000000000
Mersis No: 0819002100000000000000000000000000

7.1.2. Araştırma ve geliştirme süreci devam eden önemli nitelikte ürün ve hizmetler ile söz konusu ürün ve hizmetlere ilişkin araştırma ve geliştirme sürecinde gelinen aşama hakkında ticari sırrı açığa çıkarmayacak nitelikte kamuya duyurulmuş bilgi:
Yoktur.

7.2. Başlıca sektörler/pazarlar:

7.2.1. Faaliyet gösterilen sektörler/pazarlar ve ihracının bu sektörlerdeki/pazarlardaki yeri ile avantaj ve dezavantajları hakkında bilgi:

A. Global Kablo Pazarı ve Endüstrisi



Kaynak: DOE, IEA, EIA, AB, Ön Mülakatlar, Şirket Yıllık Raporları, Küresel Pazar İçgörülere

Küresel tel ve kablo endüstrisi, öncelikle, gelişen tüketici elektroniği pazarındaki talebin yanı sıra alt yapı ve geliştirme faaliyetlerinde meydana gelen itici güçten kaynaklanmaktadır. Ayrıca, otomotiv ve diğer imalat sektörlerinde artan yatırımların yanı sıra BT ve telekomünikasyon uygulamalarındaki hızlı artış da ürün talebini artırmaktadır. Mevcut kablo endüstri üreticileri, elektrik kaynağı arızaları, yangın, sağlık ve diğer operasyonel tehlikelerle ilgili artan endişelere bağlı olarak hızlı bir artışa tanık olmuştur. Ekonomilerdeki mevcut elektrik altyapısının iyileştirilmesi ve değiştirilmesine yönelik eğilim, olumlu bir iş senaryosu oluşturmuştur. Buna ek olarak, önde gelen endüstri katılımcılarının birleşme ve satın almaları önemli bir stratejik uygulama olarak üstlenmesiyle birlikte gelişen ürün portföyleri, endüstri manzarasını daha da genişletecektir.

Tel ve kablo endüstrisinin, hükümetlerin yenilenebilir enerji üretimi hedeflerine ulaşmaya yönelik çabalarının yanı sıra bina altyapılarının hızlı internet hizmetlerine bağlamaya yönelik planları nedeniyle hızlı bir şekilde büyümeye devam edeceği beklenmektedir.



19 Şubat 2024



ALVES KABLO
SANAYİ VE TİCARET A.Ş.

Paftis Mah. Keleşözü Cad. No: 5 K:10 Kat:1 ANKARA
Tel: 0312 801 80 55 pbx: 0312 802 05 56
Ankara, Türkiye | E-posta: info@alkablo.com.tr | 8159

INFO

YATIRIM MENKUL DEĞERLER A.Ş.
Saray Mh. Dr. Adnan Büyükdelenli Cad. Cephas Plaza 2.
Blok No: Kat: D:16 Ümraniye / İstanbul
Boğaziçi Kurumlar V.D.478 0036 777
Meris No:047800367800011
Tic.Sic. No: 271081

Enerji ve telekomünikasyon sektörü, 2020 yılında hafif bir düşüğe tanık olmuştur. Covid-19 sırasında, enerji altyapısının işletimi ve bakımı operasyonelmiştir. Ardından hükümetler tarafından çeşitli inşaat sahalarında bazı yasaklarda getirilmiş olup bununla birlikte, eskiyen elektrik bileşenlerinin yenilenmesi ve değiştirilmesine yönelik artan talep, bina altyapılarının inşasına yönelik yatırımlar ve devam eden şebeke modernizasyonu ile birleştiğinde kablo sektörü talebi canlanarak artmaya devam etmiştir.

Küresel Kablo Pazarı, 2019 – 2022 (Gelir)

	2019	2020	2021	2022
USD Milyon	195.987	176.398	194.895	216.072

Küresel Kablo Pazarı, 2023 – 2028 (Gelir, Tahmin)

	2023	2024	2025	2026	2027	2028
USD Milyon	240.315	267.876	296.266	325.259	354.636	384.194

Küresel Kablo Pazarı, 2029 – 2032 (Gelir, Tahmin)

	2029	2030	2031	2032	CAGR (*) (2023-32)
USD Milyon	413.740	443.104	472.132	500.689	%8,5

(*) CAGR (Compound Annual Growth Rate) = BYBO (Bileşik yıllık Büyüme Oranı)

Kaynak: DOE, IEA, EIA, AB, Ön Mülakatlar, Şirket Yıllık Raporları, Küresel Pazar İçgörülerini

Tel ve kablo talebi, üstün, esnek ve güvenilir kablo konfigürasyonlarının artışıyla geniş bir ivme kazanmıştır. Geleneksel kablo üreticileri, mevcut ürün portföylerini geliştirmek amacıyla sürekli olarak AR-GE yatırımlarını optimize etmektedirler. Ayrıca, tüketici eğilimlerinin, esnek, yangına dayanıklı teller ve kabloların kullanımına yönelik olumlu tutumları, yaşam çevresini koruma ve uzun ömür beklentisiyle birleşerek endüstrinin avantajını daha da artırmıştır.

Tel ve Kablo Piyasası, Bölgelere Göre, 2019 - 2032 (Milyon ABD Doları⁶)

Bölgesel	2019	2020	2021	2022	2023
Kuzey Amerika	29.731,2	28.042,8	29.578,4	31.401,5	33.746,5
Avrupa	28.780,7	26.861,1	28.768,6	30.989,1	33.542,4
Asya Pasifik	113.764,9	100.156,4	112.274,2	127.043,6	144.103,8
Orta Doğu & Afrika	13.724,3	12.311,6	14.236,2	15.871,4	17.388,3
Latin Amerika	9.985,9	9.026,5	10.037,1	10.766,2	11.534,3
Toplam	195.987,0	176.398,3	194.894,5	216.071,7	240.315,2

Bölgesel	2024	2025	2026	2027	2028
Kuzey Amerika	36.530,1	39.302,7	42.047,5	44.749,4	47.395,8
Avrupa	36.338,8	39.179,4	42.048,9	44.933,3	47.819,7
Asya Pasifik	163.722,7	184.047,2	204.888,6	226.062,9	247.395,7
Orta Doğu & Afrika	18.948,5	20.573,7	22.260,3	24.004,4	25.801,8
Latin Amerika	12.336,1	13.162,8	14.013,3	14.886,3	15.780,7
Toplam	267.876,2	296.265,9	325.258,6	354.636,4	384.193,6

19 Eylül 2024⁶ Veriler, 2023 yılı ve sonrası için tahminidir.



Bölgesel	2029	2030	2031	2032	CAGR (*) (2023-32)
Kuzey Amerika	49.975,6	52.480,2	54.902,3	57.236,8	6,0%
Avrupa	50.696,5	53.553,3	56.380,7	59.170,8	6,5%
Asya Pasifik	268.724,9	289.903,3	310.799,9	331.300,1	9,7%
Orta Doğu & Afrika	27.648,1	29.538,9	31.469,5	33.435,2	7,5%
Latin Amerika	16.695,1	17.628,3	18.579,1	19.546,1	6,0%
Toplam	413.740,2	443.104,0	472.131,5	500.688,9	8,5%

(*) CAGR (Compound Annual Growth Rate) = BYBO (Bileşik yıllık Büyüme Oranı)

Kaynak: GMI Sektör Raporu

1. Dünya'da Kablo Sektörüne Genel Bakış

Ürün Trendleri

Güç kabloları, sürekli ve güvenilir bir tedarik ağının sürdürülmesinin yanı sıra elektrik sağlamak için öncelikle elektrik ağı boyunca dağıtılır. Bu kablolar, nispeten düşük kapasiteli ağlardaki büyük ölçekli uygulamalarıyla ilgili olarak genel tel ve kablo endüstrisinde geniş bir penetrasyon kazanmıştır. Yıllar içinde altyapı gelişimi konusunda önemli bir dönüşüm yaşanmış ve bu da bu kabloların dünya genelinde talebini önemli ölçüde artırmıştır. Ayrıca, hükümetlerin daha sürdürülebilir ve enerji açısından verimli bileşenlerin konuşlandırılması yoluyla mevcut iletim kapasitesinin artırılmasına yönelik odaklanmasının, güç kablolarına olan talebi zaman içinde daha da artıracığı düşünülmektedir. Ayrıca, eğilim, geleneksel güç üretim sistemlerinin çeşitli yüksek kapasiteli temiz enerji kaynaklarıyla değiştirilmesi yönünde olduğundan, bu durum ürün talebini küresel düzeyde daha da artıracığı düşünülmektedir.

Ürün bazında küresel pazar, 2019 – 2032 (Milyon ABD Doları⁷)

Ürünler	2019	2020	2021	2022	2023
Koaksiyel Kablo/Elektronik Kablo	18.030,3	16.407,3	18.215,9	20.295,5	22.724,8
Fiber Optik Kablolar	15.632,9	14.224,1	15.578,7	17.135,3	18.929,0
Enerji Kabloları	117.408,6	105.204,1	116.356,2	129.091,6	143.615,5
Sinyal & Kontrol Kabloları	25.241,2	22.917,0	25.244,3	28.008,2	31.172,2
Telekom & Veri Kabloları	19.674,0	17.645,7	19.499,4	21.541,0	23.873,7
Toplam	195.987,0	176.398,3	194.894,5	216.071,7	240.315,2

Ürünler	2024	2025	2026	2027	2028
Koaksiyel Kablo/Elektronik Kablo	25.530,8	28.491,5	31.592,8	34.733,5	38.001,2
Fiber Optik Kablolar	20.957,7	23.037,3	25.152,5	27.286,4	29.421,1
Enerji Kabloları	160.106,1	177.053,8	194.317,9	211.688,7	229.155,0
Sinyal & Kontrol Kabloları	34.788,2	38.532,7	42.378,2	46.326,4	50.298,2
Telekom & Veri Kabloları	26.493,4	29.150,6	31.817,1	34.601,4	37.318,0
Toplam	267.876,2	296.265,9	325.258,6	354.636,4	384.193,6



19 Şubat 2024

Veriler, 2023 yılı ve sonrası için tahminidir.

Ürünler	2029	2030	2031	2032	CAGR (*) (2023-32)
Koaksiyel Kablo/Elektronik Kablo	41.340,9	44.735,4	48.168,5	51.625,0	9,5%
Fiber Optik Kablolar	31.547,8	33.655,0	35.733,2	37.773,8	8,0%
Enerji Kabloları	246.554,4	263.782,1	280.745,8	297.365,9	8,4%
Sinyal & Kontrol Kabloları	54.291,3	58.282,7	62.252,1	66.181,0	8,7%
Telekom & Veri Kabloları	40.006,0	42.648,7	45.231,9	47.743,2	8,0%
Toplam	413.740,2	443.104,0	472.131,5	500.688,9	8,5%

(*) CAGR (Compound Annual Growth Rate) = BYBO (Bileşik yıllık Büyüme Oranı)

Kaynak: GMI Sektör Raporu

2. Sektördeki Büyümenin Global Ölçekteki İtici Güçleri

Voltaaj (Gerilim) Eğilim Trendleri

Düşük gerilim telleri ve kablolar, temel olarak iletişim, tüketici elektroniği, otomotiv ve diğer ikincil güç dağıtım uygulamalarında kullanılır. Bu kablolar genellikle büyük bir çeşitlilikte bulunur ve genellikle 1.000 V'ye kadar olan voltaaj aralığında yer alır. Bu tür kablolar, belirli bir güç kapasitesi için karşılaştırmalı olarak büyük ünite kurulumlarına sahip olmaları nedeniyle yıllar içinde güçlü bir pazar penetrasyonu gözlemlemişlerdir. Uygun fiyatlı ve verimli elektrik tedarikine yönelik artan talebin yanı sıra, hızla çoğalan elektronik ve iletişim endüstrisi de, kablo endüstrisinin görünümünü pozitif etkilemektedir.

Voltaaj bazında küresel pazar, 2019 – 2032 (Milyon ABD Doları⁸)

Voltaaj	2019	2020	2021	2022	2023
Alçak	107.185,9	97.301,7	106.704,5	118.089,5	131.084,3
Orta	47.243,6	42.103,6	46.883,0	52.057,0	57.990,8
Yüksek	41.557,5	36.993,0	41.307,0	45.925,2	51.240,1
Toplam	195.987,0	176.398,3	194.894,5	216.071,7	240.315,2

Voltaaj	2024	2025	2026	2027	2028
Alçak	145.845,5	161.022,3	176.492,2	192.483,7	208.334,8
Orta	64.734,5	71.683,9	78.783,5	85.842,2	93.036,9
Yüksek	57.296,3	63.559,7	69.982,9	76.310,5	82.821,9
Toplam	267.876,2	296.265,9	325.258,6	354.636,4	384.193,6

Voltaaj	2029	2030	2031	2032	CAGR (*) (2023-32)
Alçak	224.174,9	239.903,1	255.440,6	270.716,1	8,4%
Orta	100.226,1	107.369,1	114.428,1	121.370,5	8,6%
Yüksek	89.339,2	95.831,8	102.262,8	108.602,3	8,7%
Toplam	413.740,2	443.104,0	472.131,5	500.688,9	8,5%

(*) CAGR (Compound Annual Growth Rate) = BYBO (Bileşik yıllık Büyüme Oranı)

Kaynak: GMI Sektör Raporu



19 Ocak 2024

⁸ Veriler, 2023 yılı ve sonrası için tahminidir.

Sektörel Uygulama Trendleri

Hizmet sektörü, küresel tel ve kablo endüstrisinde hakim pazar payına sahiptir. Son birkaç yılda, hükümetlerin mevcut T&D ağının geliştirilmesine büyük önem vermesiyle bu segmentte önemli yatırımlar gözlemlenmiştir. (T&D; "iletim ve dağıtım" (Transmission and Distribution) kelimelerinin İngilizce baş harflerinden oluşan bir kısaltmadır ve enerji sektöründe yaygın olarak kullanılır. İletim ve dağıtım, elektrik enerjisinin üretildiği yerlerden son kullanıcılarına ulaştırılmasını ve dağıtılmasını ifade eder. İletim, elektrik enerjisinin yüksek gerilim hatları veya transformatörler aracılığıyla uzun mesafelere taşınmasını içerir. Dağıtım ise iletim hatlarından gelen enerjinin daha düşük gerilim seviyelerine dönüştürülerek evlere, işyerlerine ve endüstriyel tesislere ulaştırılmasını içerir.) Tahmin zaman çizelgesi boyunca HVDC ve UHVDC sistemlerinin geliştirilmesinin kamu hizmeti uygulamasındaki geliri önemli ölçüde artıracığı öngörülmektedir. (HVDC ve UHVDC; elektrik enerjisinin iletimi için kullanılan özel iletim sistemleridir.)

HVDC (High Voltage Direct Current - Yüksek Gerilim Doğru Akım):

HVDC, yüksek gerilimde doğru akım kullanarak elektrik enerjisinin iletimini gerçekleştiren bir sistemdir. Bu sistem, uzun mesafelere elektrik enerjisinin kayıpsız bir şekilde iletilmesine ve farklı frekansta çalışan iki ayrı AC (alternatif akım) şebekesi arasında enerji transferine olanak tanır. HVDC, uzun denizaltı kablo hatları, büyük enerji santralleri ve farklı coğrafi bölgeler arasında enerji ticareti için kullanılır. HVDC sistemi, enerjinin kayıp vermeden iletilmesine olanak sağlar ve daha uzun mesafelere iletim yapabilir.

UHVDC (Ultra High Voltage Direct Current - Ultra Yüksek Gerilim Doğru Akım):

UHVDC, HVDC'nin bir türüdür, ancak daha yüksek gerilim seviyeleri kullanır. UHVDC, ultra yüksek gerilim düzeylerinde elektrik enerjisi iletimine olanak tanır ve daha uzun mesafelere enerji iletimi sağlar. Bu sistem, büyük enerji üretim merkezlerinden şehirler ve diğer büyük enerji tüketim merkezlerine enerji taşımak için kullanılır. UHVDC, elektrik iletimi verimliliğini artırır ve enerji ticaretini kolaylaştırır.

Her iki sistem de elektrik enerjisinin iletimi için uzun mesafelerde ve farklı frekansta çalışan elektrik şebekeleri arasında verimli ve güvenilir bir bağlantı sağlamak amacıyla kullanılır. HVDC ve UHVDC, enerji iletimi teknolojilerinin geliştirilmesine ve enerji ağlarının daha verimli bir şekilde çalışmasına katkı sağlar.

Küresel otomotiv sektörü, sektöre yeni yeniliklerin getirilmesiyle birlikte önemli dönüşümler yaşamaktadır. Temiz ve sürdürülebilir araçların, HEV'ler (Hibrit Elektrikli Araçlar), BEV'ler (Tamamen Elektrikli Araçlar) ve PHEV'lerin (Şarj Edilebilir Hibrit Elektrikli Araçlar) benimsenmesine yönelik artan odak, tel ve kablo talebini küresel düzeyde artırmaktadır. Ayrıca, e-ticaret ve diğer lojistik endüstrilerinde ticari araçlara yönelik artan talep, pazarın büyümesini daha da hızlandıracaktır.



19 Şubat 2024



Tel ve Kablo Piyasası Tahminleri ve Uygulamaya/Sektörlere Göre Tahmin, 2019 - 2032
(Milyon ABD Doları⁹)

Uygulamalar/Sektörler	2019	2020	2021	2022	2023
Yiyecek ve İçecek	12.679,6	11.411,9	12.677,2	14.110,0	15.760,2
Otomotiv	18.898,0	17.092,8	18.955,0	21.130,4	23.627,5
Malzeme Taşıma/Lojistik	7.981,1	7.193,0	7.966,7	8.869,7	9.907,6
Eğlence/Dinlenme	10.802,9	9.754,1	10.785,2	11.970,1	13.329,3
Hizmetler	54.387,7	48.755,3	53.758,5	59.445,5	65.952,6
Demiryolu	16.487,7	14.790,4	16.341,5	18.114,6	20.151,4
Tüketici Elektronikleri	13.856,9	12.579,3	14.006,2	15.658,9	17.556,6
Bina Altyapı	21.205,7	19.076,9	21.035,0	23.295,2	25.878,1
Diğerleri	39.687,5	35.744,7	39.369,1	43.477,3	48.152,1
Toplam	195.987,0	176.398,3	194.894,5	216.071,7	240.315,2

Uygulamalar/Sektörler	2024	2025	2026	2027	2028
Yiyecek ve İçecek	17.643,1	19.597,0	21.607,5	23.646,5	25.722,2
Otomotiv	26.478,6	29.438,8	32.486,3	35.606,8	38.766,1
Malzeme Taşıma/Lojistik	11.091,8	12.317,0	13.573,7	14.852,9	16.145,3
Eğlence/Dinlenme	14.877,6	16.476,1	18.112,6	19.776,0	21.453,6
Hizmetler	73.336,0	80.904,5	88.594,3	96.310,7	104.049,6
Demiryolu	22.468,5	24.851,5	27.280,8	29.725,3	32.187,3
Tüketici Elektronikleri	19.726,6	21.993,7	24.343,0	26.754,0	29.216,1
Bina Altyapı	28.810,8	31.823,7	34.892,0	37.998,2	41.109,4
Diğerleri	53.443,4	58.863,7	64.368,3	69.966,1	75.544,0
Toplam	267.876,2	296.265,9	325.258,6	354.636,4	384.193,6

Uygulamalar/Sektörler	2029	2030	2031	2032	CAGR (*) (2023-32)
Yiyecek ve İçecek	27.813,2	29.907,9	31.995,7	34.067,3	8,9%
Otomotiv	41.950,5	45.142,0	48.324,1	51.482,1	9,0%
Malzeme Taşıma/Lojistik	17.442,7	18.737,7	20.023,2	21.293,3	8,9%
Eğlence/Dinlenme	23.135,9	24.813,3	26.477,6	28.121,2	8,6%
Hizmetler	111.737,3	119.327,0	126.777,5	134.053,4	8,2%
Demiryolu	34.642,2	37.075,0	39.472,7	41.823,9	8,5%
Tüketici Elektronikleri	31.714,1	34.234,7	36.765,4	39.294,9	9,4%
Bina Altyapı	44.209,3	47.279,7	50.303,9	53.267,9	8,4%
Diğerleri	81.094,8	86.586,6	91.991,4	97.284,9	8,1%
Toplam	413.740,2	443.104,0	472.131,5	500.688,9	8,5%

(*) CAGR (Compound Annual Growth Rate) = BYBO (Bileşik yıllık Büyüme Oranı)

Kaynak: GMI Sektör Raporu

Bölgesel Trendler

Dünya genelinde Çin, dünya hakimiyetini devam ettirmektedir. Kuzey Amerika, çeşitlendirilmiş ekonomik yapısı nedeniyle dünya genelinde teller ve kablolar için önde gelen pazarlardan biri olarak kabul edilmektedir. Özellikle Amerika Birleşik Devletleri, Kanada ve

⁹ Veriler, 2023 yılı ve sonrası için tahminidir.



19 Şubat 2024

Meksika bu bölgede bulunmaktadır. Bölge, hizmet ve üretim sektörlerine önemli yatırımların yapıldığına şahit olmaktadır ve bu da çeşitli kablo türlerine olan talebi artırmaktadır. IoT (Nesnelerin İnterneti) ve akıllı teknolojilerin çeşitli uygulamalarda benimsenmesi, sadece insan çabalarını azaltmakla kalmamış, aynı zamanda çeşitli türde telekomünikasyon ve veri kablolarına olan talebi de artırmıştır. Ayrıca, hükümetlerin güvenli ve yüksek veri depolamaya sahip yeni sistemlerin geliştirilmesine odaklanması, çeşitli koaksiyel ve diğer elektronik kabloların kullanımını artırmaktadır. Gelecek yıllarda, tüketici elektroniği, otomotiv ve iletişim sistemlerindeki ilerlemeler, bölgesel kablo üreticilerinin gelirine önemli katkı sağlayacaktır.

Endüstri Ekosistem Analizi

Tel ve kablo endüstrisi ekosistemi, metal cevherinin çıkarılmasından izabe¹⁰ tesisi ve çubuk üreticileri tarafından işlenmesine kadar çeşitli katma değer aşamalarında ölçeklenir. Ayrıca tel/kablo üreticileri, uygun uygulamalarına göre farklı metal ve alaşım bileşimleri aracılığıyla iletken malzemeler geliştirmektedir. Ancak tel/kablo üreticileri arasında ileri bir entegrasyon ve ürünlerinin müşterilere ulaştırılmasında kanallaşma aşaması söz konusudur.

Sanayi katma değeri, madencilik şirketlerinin yürüttüğü madencilik faaliyetleri yoluyla metal cevherinin çıkarılmasıyla başlamaktadır. Çıkarılan hammaddeler cevher, sinter, pelet, mineraller ve alaşım elementleridir ve bunlar ayrıca izabe tesislerine, rafinerilere, filmaşın ve şekil üreticilerine nakledilir. Bu aşama, cevherin standartlaştırılmış metal endüstrisi dinamiklerini haklı çıkaracak gerçek bileşimine ulaştığı endüstri için temel değer katma aşamasıdır. Kalıplanmış metal bileşenler, tel/kablo üreticileri tarafından, uygulama segmentlerine en iyi şekilde uyacak şekilde bileşim analizinin daha da gerçekleştirilmesi için satın alınır.

Üreticiler kalıplanmış metalleri ya yerleşik bir tedarik zinciri yoluyla ya da bu bileşenlerin ticaretini yapan üçüncü şahıslar aracılığıyla elde ederler. Ayrıca kablo üreticileri fizibilite testleri yapmakta ve üretim standartları kapsamında metali gerekli bileşim seviyelerinde çelikte alaşımlayarak demetler halinde kalıplamaktadır. Çelik ile alüminyumun daha yüksek bileşimlerde birleştirilmesi yoluyla kompozit metallerin geliştirilmesi, kabloları aşırı güç ve uzun ömür sağlanması için uygulanmaktadır.

Kablo sektörü, son kullanıcı müşterilere geniş bir kablo teknolojileri yelpazesi sunmak ve özellikle fizibilite çalışmaları konusunda daha fazla yardımcı olmak için bir köprü görevi görür. İletim ve dağıtım ağı kurulumunu sağlayan enerji şirketleri ve çeşitli endüstriler müşterileri içindedir.

B. Türkiye Pazarı

Türkiye’de kablo sektörü, enerji talebinin artması ve endüstriyel faaliyetlerin genişlemesi gibi faktörlerle sürekli olarak büyümektedir. Özellikle altyapı projeleri, inşaat sektörü ve enerji sektörü bu büyümeye katkı sağlamaktadır. Türkiye, kablo ve tel ürünlerini ihraç eden bir ülke

¹⁰ İzabe, maden cevherinin metal içeriğini yüksek sıcaklıkta indirgenme tepkimesi yardımıyla cevherin geri kalanından ayırma sürecidir.



19 Sebhat 2024

konumundadır. Yerel üreticiler, Orta Doğu, Avrupa ve diğer uluslararası pazarlara kablo ürünleri ihraç etmektedirler. Türkiye'deki kablo üreticileri, teknolojik gelişmeleri takip ederek daha verimli ve kaliteli ürünler üretmeye çalışmaktadır. Bu, ürünlerin dayanıklılığını artırırken enerji verimliliğini de artırabilir. Türkiye'deki kablo üreticileri, ulusal ve uluslararası standartlara uygunluk konusunda titizlikle çalışır ve kalite kontrol süreçlerine önem verirler. Sektördeki rekabet oldukça yüksektir. Yerel ve yabancı firmalar, pazar payı için rekabet ederler ve müşterilere çeşitli seçenekler sunarlar. Türkiye'de kablo sektörü, ülkenin enerji ve iletişim altyapısının gelişimi için kritik bir rol oynamaktadır. Bu sektör, ekonomik büyümeye ve istihdama katkı sağlar ve sürekli olarak gelişen teknolojiye uyum sağlamaya çalışır.

1. Pazar Segmentleri ve Dinamikleri

Türkiye'deki kablo sektörü, çeşitli alt sektörlerle ve ürünlere sahiptir. Daha detaylı olarak, kablo sektörünün önemli alt bileşenleri aşağıda yer almaktadır:

Enerji Kabloları: Enerji iletimi ve dağıtımı için kullanılan yüksek gerilim ve orta gerilim kabloları bu kategori altında yer alır. Bu kablolar, elektrik enerjisinin şebekeler arasında iletilmesi için kullanılır.

Haberleşme Kabloları: Telefon, internet ve televizyon gibi iletişim hizmetleri için kullanılan kabloları içerir. Fiber optik kablolar bu kategoriye özellikle dahil edilir, çünkü yüksek hızlı veri iletimine imkan tanır.

Endüstriyel Kablo ve Tel Ürünleri: Fabrikalarda ve endüstriyel tesislerde kullanılan özel kablolar ve teller bu kategoriye girer. Endüstriyel otomasyon, kontrol sistemleri ve ölçümlerde kullanılan kablolar bu gruba örnektir.

Otomotiv Kabloları: Otomotiv sektörü için özel olarak tasarlanmış kabloları içerir. Bu kablolar, araç içi elektriksel bileşenlerin ve sistemlerin bağlantısı için kullanılır.

Yangın Dirençli Kablolar: Yangın güvenliği gereksinimlerini karşılayan özel yangın dirençli kablolar, binalar ve tesisler için güvenlik önlemleri kapsamında kullanılır.

Güç ve Kontrol Kabloları: Düşük gerilimli güç iletimi ve kontrol uygulamaları için kullanılan kabloları içerir. Bu kablolar, endüstriyel motorlar, panolar ve kontrol sistemleri için kullanılır.

Enerji ve Çevre Dostu Ürünler: Son yıllarda, enerji verimliliği ve çevre dostu ürünlerin önemi artmıştır. Bu bağlamda, düşük enerji kaybı ve sürdürülebilir malzemeler kullanımını teşvik eden ürünler ve kablolar geliştirilmektedir.

İhracat ve Uluslararası Pazarlar: Türkiye'deki kablo sektörü, uluslararası pazarlara yönelik ürün ihraç etmektedir. Özellikle Avrupa ve Ortadoğu'daki ülkelerle işbirliği yaparak büyümeye devam etmektedir.



Teknolojik İnovasyonlar: Kablo sektörü, akıllı bina sistemleri, enerji yönetimi ve uzaktan izleme gibi teknolojik inovasyonları takip ederek daha akıllı ve verimli çözümler sunmaya odaklanmaktadır.

Türkiye'deki kablo sektörü, enerji, iletişim ve endüstriyel uygulamaların yanı sıra çeşitli sektörler için temel bir bileşendir. Bu sektörün gelişimi, ülkenin ekonomik büyümesine ve altyapısının güçlendirilmesine önemli katkılarda bulunmaktadır.

Türkiye pazarı, 2019 – 2023 (Gelir)

Türkiye	2019	2020	2021	2022	2023, Tahmin
USD Milyon	631,8	572,6	630,3	674,4	716,8

Kaynak: GMI Sektör Raporu

Ürün bazında Türkiye kablo pazarı, 2019 – 2023 (Milyon ABD Doları)

Ürünler	2019	2020	2021	2022	2023, Tahmin
Koaksiyel Kablo/Elektronik Kablo	53,0	46,7	50,0	52,0	53,7
Fiber Optik Kablolar	49,9	44,9	49,0	52,0	54,9
Enerji Kabloları	423,9	387,0	429,0	462,3	494,9
Sinyal & Kontrol Kabloları	51,5	45,6	48,9	51,1	52,9
Telekom & Veri Kabloları	53,5	48,6	53,4	57,0	60,4
Toplam	631,8	572,6	630,3	674,4	716,8

Kaynak: GMI Sektör Raporu

Voltaj bazında Türkiye kablo pazarı, 2019 – 2023 (Milyon ABD Doları)

Voltaj	2019	2020	2021	2022	2023, Tahmin
Alçak	314,2	282,0	307,3	325,5	342,5
Orta	167,9	153,2	169,8	183,0	195,8
Yüksek	149,7	137,4	153,1	165,9	178,5
Toplam	631,8	572,6	630,3	674,4	716,8

Kaynak: GMI Sektör Raporu

Sektörlere Göre Türkiye Kablo Piyasası, 2019 - 2023 (Milyon ABD Doları)

Uygulamalar/Sektörler	2019	2020	2021	2022	2023, Tahmin
Yiyecek ve İçecek	31,5	28,6	31,7	34,1	36,4
Otomotiv	42,2	38,4	42,5	45,6	48,7
Malzeme Taşıma/Lojistik	23,2	21,1	23,2	24,9	26,5
Eğlence/Dinlenme	44,8	40,7	44,9	48,1	51,3
Hizmetler	177,0	159,9	175,5	187,2	198,4
Demiryolu	35,6	32,2	35,5	37,9	40,2
Tüketici Elektronikleri	35,0	32,0	35,5	38,3	41,0
Bina Altyapısı	72,0	65,1	71,5	76,3	81,0
Diğerleri	170,6	154,6	170,1	181,9	193,3
Toplam	631,8	572,6	630,3	674,4	716,8

Kaynak: GMI Sektör Raporu



19 Şubat 2024

ALVES KABLO
SANAYİ VE TİCARET A.Ş.
Fahri Mah. Katıbey Cad. No:5 Kızılay/ANKARA
Tel: 0312 202 21 55 Pbx. 0312 802 05 58
Ankara Kurumlar V.D.066 094 8159

INFO
YATIRIM MENKUL DEĞERLER A.Ş.
Saray Mh. Dr. Adnan Oktan Bulvarı, Okdeniz 2. Cephesi Plaza 2,
Blok No:4 Kat:7 D.16 Ömerli/Beşiktaş/İstanbul
Boğaziçi Kurumlar V.D.4 B.000/787
Mersis No:0478003678700011
Tic.Sic. No: 271081

Türkiye Pazarının Gelecek Görünümü¹¹

Türkiye pazarı, 2023 – 2032 (Gelir)

Türkiye	2024	2025	2026	2027	2028
USD Milyon	757,4	797,6	837,2	876,0	913,9

Türkiye	2029	2030	2031	2032	CAGR (*) (2023-32)
USD Milyon	950,9	986,9	1.021,7	1.055,2	4,4%

(*) CAGR (Compound Annual Growth Rate) = BYBO (Bileşik yıllık Büyüme Oranı)

Kaynak: GMI Sektör Raporu

Ürün bazında Türkiye pazarı, 2023 – 2032 (Milyon ABD Doları)

Ürünler	2024	2025	2026	2027	2028
Koaksiyel Kablo/Elektronik Kablo	55,2	56,5	57,7	58,2	58,7
Fiber Optik Kablolar	57,5	60,1	62,6	65,0	67,3
Enerji Kabloları	526,7	558,6	590,5	622,0	653,4
Sinyal & Kontrol Kabloları	54,6	56,1	57,4	58,2	59,1
Telekom & Veri Kabloları	63,4	66,3	69,0	72,5	75,5
Toplam	757,4	797,6	837,2	876,0	913,9

Ürünler	2029	2030	2031	2032	CAGR (*) (2023-32)
Koaksiyel Kablo/Elektronik Kablo	59,0	59,1	59,0	58,6	1,0%
Fiber Optik Kablolar	69,4	71,5	73,4	75,2	3,6%
Enerji Kabloları	684,5	715,2	745,5	775,1	5,1%
Sinyal & Kontrol Kabloları	59,7	60,1	60,3	60,3	1,4%
Telekom & Veri Kabloları	78,3	81,0	83,6	86,1	4,0%
Toplam	950,9	986,9	1.021,7	1.055,2	4,4%

(*) CAGR (Compound Annual Growth Rate) = BYBO (Bileşik yıllık Büyüme Oranı)

Kaynak: GMI Sektör Raporu

Voltaj bazında Türkiye kablo pazarı, 2023 – 2032 (Milyon ABD Doları)

Voltaj	2024	2025	2026	2027	2028
Alçak	358,2	373,3	387,7	401,4	414,4
Orta	208,3	220,8	233,3	245,7	258,1
Yüksek	190,9	203,5	216,1	228,8	241,5
Toplam	757,4	797,6	837,2	876,0	913,9

Voltaj	2029	2030	2031	2032	CAGR (*) (2023-32)
Alçak	426,5	437,8	448,3	457,9	3,3%
Orta	270,3	282,3	294,2	305,8	5,1%
Yüksek	254,1	266,7	279,2	291,6	5,6%
Toplam	950,9	986,9	1.021,7	1.055,2	4,4%

(*) CAGR (Compound Annual Growth Rate) = BYBO (Bileşik yıllık Büyüme Oranı)

Kaynak: GMI Sektör Raporu



19 Eylül 2024

Veriler, 2023 yılı ve sonrası için tahminidir.

Sektörlere Göre Türkiye Kablo Piyasası, 2023 - 2032 (Milyon ABD Doları)

Uygulamalar/Sektörler	2024	2025	2026	2027	2028
Yiyecek ve İçecek	38,7	40,9	43,2	45,4	47,6
Otomotiv	51,7	54,6	57,6	60,5	63,3
Malzeme Taşıma/Lojistik	28,1	29,6	31,1	32,7	34,1
Eğlence/Dinlenme	54,3	57,3	60,3	63,2	66,1
Hizmetler	209,0	219,4	229,6	239,5	249,1
Demiryolu	42,5	44,7	46,9	49,0	51,1
Tüketici Elektronikleri	43,7	46,4	49,1	51,7	54,4
Bina Altyapı	85,4	89,7	94,0	98,2	102,2
Diğerleri	204,2	214,9	225,5	235,9	246,0
Toplam	757,4	797,6	837,2	876,0	913,9

Uygulamalar/Sektörler	2029	2030	2031	2032	CAGR (*) (2023-32)
Yiyecek ve İçecek	49,7	51,9	54,0	56,0	4,9%
Otomotiv	66,1	68,9	71,6	74,3	4,8%
Malzeme Taşıma/Lojistik	35,6	37,0	38,4	39,7	4,6%
Eğlence/Dinlenme	68,9	71,7	74,4	77,0	4,6%
Hizmetler	258,4	267,4	276,0	284,1	4,1%
Demiryolu	53,1	55,0	56,9	58,7	4,3%
Tüketici Elektronikleri	57,0	59,6	62,2	64,7	5,2%
Bina Altyapı	106,1	109,9	113,6	117,1	4,2%
Diğerleri	255,9	265,4	274,7	283,6	4,4%
Toplam	950,9	986,9	1.021,7	1.055,2	4,4%

(*) CAGR (Compound Annual Growth Rate) = BYBO (Bileşik yıllık Büyüme Oranı)

Kaynak: GMI Sektör Raporu

Şirket'in sektördeki avantajları ve dezavantajları

Sektörel Olarak Etkili Faktörler

Gelişme fırsatları	Kısa vade	Orta vade	Uzun vade
Gelişen telekomünikasyon ve internet endüstrisi	İlmlı	Yüksek	Yüksek
Akıllı şebeke ağının benimsenmesi	İlmlı	Yüksek	Yüksek
Altyapı yatırımları artıyor	İlmlı	İlmlı	Yüksek
Sektörel tehditler	Kısa vade	Orta vade	Uzun vade
Yüksek ithalat bağımlılığı	İlmlı	İlmlı	Düşük
Değişken hammadde fiyatları	İlmlı	İlmlı	Düşük



19 Şubat 2024

Sektördeki Avantajlar

Gelişen Telekom ve İnternet Endüstrisi

Yıllar geçtikçe Türkiye'de telekomünikasyon sektöründe önemli bir büyümeye tanık olmuştur. Daha hızlı ve güvenilir hizmet sağlamak amacıyla yüksek hızlı telekomünikasyon sistemlerinin gelişmesiyle birlikte yaşanan önemli dönüşüm, toplam kullanıcı sayısını artırmıştır. Ekonomik yapılarıdaki hızlı gelişme, verimli ve akıllı veri iletim tesislerine sahip elektronik ürünlere olan

talebi de artırmış olup bu da sonuçta Türkiye’de dahil olmak üzere ekonomilerde interneti ve telekomünikasyon endüstrisini harekete geçirmiştir. Son birkaç yılda, büyük hizmet şirketlerinden bazıları, gerçek zamanlı bulut tabanlı veri yönetimi ile gelişmiş ölçüm altyapısını dağıtma hedefiyle akıllı şebeke planlarına odaklanmıştır. Enerji piyasalarının liberalleşmesi ve düzenleyici kanun ve yönetmeliklerin de gelişimi, rekabetçi akıllı elektronik endüstrisinin dinamik olarak atmasını desteklemektedir.

Üçüncü, dördüncü ve beşinci nesil mobil iletişim sistemlerinin ortaya çıkışı, yalnızca çeşitli sektörlerdeki iş akışını geliştirmekle kalmamış, aynı zamanda insanları canlı arayüzler üzerinden birbirine bağlamıştır. Bölge, 0G’den 5G’ye kadar çeşitli nesil ağların konuşlandırılmasına tanık olmuştur. Tüketici davranışında artan miktarda veri kullanımına doğru devam eden değişim, daha hızlı veri aktarım hızına sahip geniş bir ağ aralığına olan talebi artırmıştır. Olumlu hükümet telekom politikaları, veri tarifelerini son tüketiciler için önemli ölçüde daha ekonomik hale getiren yoğun bir pazar rekabeti yaratmıştır. İnternetin iş, sosyalleşme, eğitim ve eğlence amaçlı kullanılması nedeniyle internet hizmetlerine olan talebin arttığı gelişmekte olan ülkeler, telekom altyapısını dijital dönüşüm için kullanmaktadır. Türkiye, e-bankacılık, e-ticaret, e-devlet ve e-sağlık dahil olmak üzere çeşitli sektörlerde dijital dönüşümü geliştirmeyi amaçlayan uzun vadeli Ekonomik vizyon stratejisini tamamlamak için telekomünikasyon sektörünü geliştirmektedir. Sonuç olarak, son birkaç yılda bölge genelinde internet penetrasyonu önemli ölçüde artmış olup bu da optik fiber kablolarına olan talebi daha da artırmıştır.

Fiber optik ağına ortaya çıkışı internet endüstrisine önemli bir ivme kazandırmıştır. Hüresel yetenekler oldukça basit bir şekilde başlamıştır, ancak her nesil uygulamalar, işlevler ve hizmetler genişlettikçe, bunlara yardımcı olan ağ altyapısı da giderek karmaşıklaşmıştır. Yüksek hızlı internete ulaşmak için, daha düşük gecikme süresi, daha uzun ömür, daha yüksek veri hızları, ultra yüksek güvenilirlik ve daha fazla bağlı cihaz gibi temel performans göstergelerini sunmak için daha yoğun ve fiber bakımından zengin bir ağ gerekmektedir. Bu nedenle sinyal iletimine yönelik etkin altyapının geliştirilmesi için hizmet sağlayıcılar tarafından önemli yatırımlar yapılmıştır. Önümüzdeki yıllarda akıllı şebekede devam eden yenilikler, tamamen uzaktan yardıma bağlı olan gelişmiş sistemlerin devreye alınmasına yol açacaktır. Bu da internet pazarını hareketlendirecek ve böylece yüksek hızlı iletişim kablolarına olan talebi artıracaktır.

Akıllı Şebeke Ağının Benimsenmesi

Tel ve kablo endüstrisi, akıllı yapay zeka sistemlerinin artan kullanımıyla birlikte hızlı dijitalleşmeden önemli ölçüde etkilenmiştir. BT uygulamaları, enerji sektörü genelinde dağıtım ağı kurulumu, yük yönetimi ve sayaç veri yönetimi dahil olmak üzere çok sayıda çözüm sağlayan devam eden yatırımlara tanık olmuştur. Ayrıca trend, tüketicilerin interaktif ve akıllı hizmetlere yönelik güçlü talebine doğru ilerlemektedir. Elektrik sektörü genelinde BT entegrasyonuna yönelik bir paradigma değişikliğinin, akıllı şebeke dağıtımını önemli ölçüde teşvik edeceği ve bunun da tel ve kablo endüstrisi dinamiklerini olumlu yönde etkileyeceği düşünülmektedir.



19 Eylül 2024

ALVES KABLO
SANAYİ VE TİCARET A.Ş.
Sıhhiye Mah. Mustafa Çam No:5 K.Kat. ANKARA
Tel: 0312 330 06 55 Pbx: 231 03 56
Ankara Kurumlar V.D.061 094 8159

Akıllı şebeke teknolojilerinin gelişmiş ülkelerde yaygınlaştırılması, daha yüksek gelir, sürdürülebilir nüfus ve daha yüksek elektrik tüketimi, akıllı şebeke ağlarının yaygınlaşmasına neden olmaktadır. Önümüzdeki yıllarda bölgede, verimliliği daha da artıracak, sistem kayıplarını azaltacak ve karbon emisyonlarını en aza indirecek mevcut şebekelerin iyileştirilmesine yönelik büyük yatırımlara tanık olunacağı düşünülmektedir. Akıllı sayaçların hızla benimsenmesi, gelişen akıllı iletim teknolojilerinin de kabul edilmesini desteklemektedir.

Olumlu ekonomik ve politik senaryolar nedeniyle, akıllı şebeke dağıtım projeleri yakın gelecekte önemli bir büyüme potansiyeline işaret etmekte olup bu potansiyelin daha sonra tel ve kablo endüstrisinde etkisi olacağı düşünülmektedir.

Büyüyen Altyapı Yatırımları

İnşaat ve altyapı sektörü, artan kentsel ihtiyaçlar ve deprem gibi doğal afet etkisi ile de büyümeye tanık olmuştur. Ekonomik büyüme sürecini sürdürülebilir bir oranda desteklemek amacıyla yatırımcılara yönelik sayısız girişim geliştirmek için agresif bir şekilde sektör çalışmaktadır. Önümüzdeki yıllarda çok sayıda projenin aktif hale gelmesi beklenmekte olup devam eden inşaat ve büyük ölçekli projelerin geliştirilmesinin, kablo sektöründe kapasiteleri artırma yönünde üreticileri yatırım yapmaya zorlayacağı düşünülmektedir.

Artan inşaat harcamaları elektrik talebini doğrudan etkilemektedir. Yıllar geçtikçe altyapı geliştirme faaliyetlerindeki hızlanma, elektrik tüketim modelini önemli ölçüde etkilemiştir. Sürekli ve güvenilir bir güç kaynağı, altyapı sektöründeki yatırımları artırmak için gereken temel bir faktör olarak kabul edilmektedir. Bunun sonucunda yalıtımlı elektrik kabloları da dahil olmak üzere enerji dağıtım ve güç koruma elemanları satışları önemli bir ivme kazanmıştır. İnşaat ve altyapı piyasasına daha fazla sermaye girişinin yatırım yapılabilir altyapıyı ateşleyeceği ve bunun da tel ve kablo talebini önemli ölçüde artıracığı öngörülmektedir.

Sektördeki Dezavantajlar

Yüksek İthalat Bağımlılığı

Üreticiler, sürdürülebilir karlılık ve pazar paylarını koruyabilmek için sürekli olarak genel üretim maliyetlerini düşürmeye odaklanmaktadır. Bakır ve alüminyum, elektronik tel, telekom, güç, kontrol ve sinyal kabloları için tercih edilen iletken olduğundan bakırın iletken çoğunluğunu oluşturduğu tel ve kablo endüstrisinde iletken olarak kullanılan birincil malzemelerdir. Ancak Türkiye gibi ülkelerde bu değerli madenin bulunmaması, bölgesel üreticileri ve tedarikçilerin artan ürün talebini karşılamak için ithalata bağımlı olmaya zorlamaktadır. Bölgedeki başlıca ülkelerin rafine bakır üretimi yoktur. Son yıllarda artan nihai ürün üretimine bağlı olarak ithalat da artmaktadır. Çeşitli ülkelerdeki bakır filmaşın tedarigi, birçok yeni şirketin kurulması ve önemli yerel kablo üreticilerinin yeni kapasiteye yatırım yapmasıyla hızla artmıştır. Ayrıca, hammadde maliyetlerinin yönetilmesi üreticiler için bir öncelik olduğundan değişken hammadde fiyatları endüstri ortamını engelleyebilecek bir unsurdur.



19 Şubat 2024

105

ALVES KABLO
SANAYİ VE TİCARET A.Ş.
Etiler Mah. Dr. Adnan Polatkan Caddesi Kat: 2
Etiler/Beşiktaş/İstanbul
Tel: 0312 222 05 56 Fax: 0312 222 05 56
Ankara Kurumlar V.D.478 0036 782

INFO
YATIRIM MENKUL DEĞERLER A.Ş.
Saray Mh. Dr. Adnan Polatkan Caddesi Kat: 2
Blok No: 17/116 Ümraniye/İstanbul
Bağcıbaşı Kurumlar V.D.478 0036 782
Mersis No: 0478003678700011
Tic.Sic. No: 271081

Değişken Hammade Fiyatları

Tel ve kablo endüstrisi, hammadde fiyatlarının öngörülemeyen doğasıyla boğuşmaktadır ve bu oynaklık, şirketler içindeki kararlarını önemli ölçüde etkilemiştir. Sektör, hammadde fiyatlarının inişli çıkışlı bir seyir izlediği bir ortamda çalışmaya alışmıştır. Metal fiyatlarında kademeli dalgalanmalar yaşanmakta olup bu durum, tel ve kablo sektörü için önemli bir zorluk teşkil etmektedir. Bakır veya alüminyum olsun, iletken malzemeler kablonun hammadde bileşiminin yaklaşık %40-60'ını oluşturmaktadır. Ek olarak PVC, polietilen ve çeşitli mühendislik plastikleri gibi polimerler çok önemli ve önemli bir maliyet bileşenini temsil etmektedir. Metal ve polimer arzı genel olarak istikrarlı olsa da fiyatlar zaman içinde önemli dalgalanmalar sergilemiştir.

7.2.2. İzahnamede yer alması gereken finansal tablo dönemleri itibarıyla ihracının net satış tutarının faaliyet alanına ve pazarın coğrafi yapısına göre dağılımı hakkında bilgi: Şirket'in net satışlarının yurt içi ve yurt dışı bazında kırılımı, finansal tablo dönemleri itibarıyla aşağıdaki gibidir:

Hasılat (TL)	31.12.2020	(%)	31.12.2021	(%)	31.12.2022	(%)	30.09.2022	(%)	30.09.2023	(%)
Yurt İçi Satışlar	165.243.721	99,6	405.769.871	95,8	690.114.197	85,4	450.716.053	85,2	1.671.520.781	98,8
Yurt Dışı Satışlar	3.307.144	2,0	24.613.363	5,8	132.855.826	16,4	92.371.670	17,5	38.843.193	2,3
Satıştan İadeler	-2.619.314	-1,6	-5.431.594	-1,3	-11.437.306	-1,4	-12.657.762	-2,4	-11.913.363	-0,7
Satış İskontoları	0	0,0	-1.443.072	-0,3	-2.957.051	-0,4	-1.571.959	-0,3	-6.433.767	-0,4
Diğer İndirimler	0	0,0	-163.194	0,0	-11.389	0,0	-8.313	0,0	0	0,0
Toplam	165.931.551	100,0	423.345.374	100,0	808.564.277	100,0	528.849.689	100,0	1.692.016.844	100,0

Hasılat (TL)	31.12.2020	(%)	31.12.2021	(%)	31.12.2022	(%)	30.09.2022	(%)	30.09.2023	(%)
İç Piyasa	162.624.407	98,0	398.732.011	94,2	675.708.451	83,6	436.478.019	82,5	1.653.173.651	97,7
İhracat	3.307.144	2,0	24.613.363	5,8	132.855.826	16,4	92.371.670	17,5	38.843.193	2,3
Toplam	165.931.551	100,0	423.345.374	100,0	808.564.277	100,0	528.849.689	100,0	1.692.016.844	100,0

Şirket'in net satışlarının ana ürün grupları bazında kırılımı, finansal tablo dönemleri itibarıyla aşağıdaki gibidir:

Hasılat (TL)	31.12.2020	(%)	31.12.2021	(%)	31.12.2022	(%)	30.09.2022	(%)	30.09.2023	(%)
1000 V'a Kadar Olan Tesisat Kabloları	47.549.493	28,7	177.580.436	41,9	364.086.674	45,0	244.640.520	46,3	758.027.502	44,8
1000/3000 V Alçak Gerilim Kabloları	112.270.390	67,7	238.694.971	56,4	408.625.668	50,5	259.143.914	49,0	926.015.753	54,7
Bakır ve Alüminyum İletkenler	6.111.667	3,7	7.069.966	1,7	15.392.565	1,9	14.668.418	2,8	1.788.119	0,1
Solar ve Yenilenebilir Enerji Kabloları	0	0,0	0	0,0	20.459.369	2,5	10.396.836	2,0	6.185.471	0,4
Toplam	165.931.551	100,0	423.345.374	100,0	808.564.277	100,0	528.849.689	100,0	1.692.016.844	100,0

Hasılat (TL)	31.12.2020	(%)	31.12.2021	(%)	31.12.2022	(%)	30.09.2022	(%)	30.09.2023	(%)
İç Piyasa:										
1000 V'a Kadar Olan Tesisat Kabloları	45.681.147	28,1	161.209.814	40,4	300.182.025	44,4	211.039.445	48,4	740.040.803	44,8
1000/3000 V Alçak Gerilim Kabloları	110.831.593	68,2	234.108.500	58,7	344.539.731	51,0	203.776.860	46,7	906.569.675	54,8



Gerilim Kabloları										
Bakır ve Alüminyum İletkenler	6.111.667	3,8	3.413.698	0,9	10.527.326	1,6	11.264.878	2,6	1.155.077	0,1
Solar ve Yenilenebilir Enerji Kabloları	0	0,0	0	0,0	20.459.369	3,0	10.396.836	2,4	5.408.097	0,3
Toplam	162.624.407	100,0	398.732.011	100,0	675.708.451	100,0	436.478.019	100,0	1.653.173.651	100,0

İhracat:

Hasılat (TL)	31.12.2020	(%)	31.12.2021	(%)	31.12.2022	(%)	30.09.2022	(%)	30.09.2023	(%)
1000 V'a Kadar Olan Tesisat Kabloları	1.868.347	56,5	16.370.622	66,5	63.904.649	48,1	33.601.075	36,4	17.986.699	46,3
1000/3000 V Alçak Gerilim Kabloları	1.438.797	43,5	4.586.472	18,6	64.085.937	48,2	55.367.054	59,9	19.446.078	50,1
Bakır ve Alüminyum İletkenler	0	0,0	3.656.269	14,9	4.865.240	3,7	3.403.540	3,7	633.042	1,6
Solar ve Yenilenebilir Enerji Kabloları	0	0,0	0	0,0	0	0,0	0	0,0	777.374	2,0
Toplam	3.307.144	100,0	24.613.363	100,0	132.855.826	100,0	92.371.670	100,0	38.843.193	100,0

Şirket'in hasılatının 2020, 2021, 2022 yılları ve 01.01.2022-30.09.2022, 01.01.2023-30.09.2023 ara dönemlerinde sırasıyla %98,0, %94,2, %83,6, %82,5 ve %97,7'sini yurt içi satışları oluşturmaktadır. Şirket'in ana faaliyet alanı, kablo üretimidir. Alçak gerilim kabloları üretimi finansal tablo dönemleri itibarıyla net satışların ortalama %55,7'sini oluştururken tesisat kabloları %41,3'ünü, bakır ve alüminyum iletkenler ile solar ve yenilenebilir enerji kabloları ise %2,0'sini oluşturmuştur.

2020 yılında 165,9 milyon TL olan hasılat, 2021 yılında 2020 yılına göre %155,1 artışla 423,3 milyon TL'ye, 2022 yılında da 2021 yılına göre %91,0 artışla 808,6 milyon TL'ye yükselmiştir. 2022 yılında pandemi etkisinin neredeyse sona ermesiyle artan sipariş miktarı ve yükselen döviz kurlarına bağlı olarak 01.01.2023-30.09.2023 ara döneminde bir önceki yılın aynı dönemine göre hasılat, %219,9 oranında artarak 528,8 milyon TL'den 1,7 milyar TL'ye yükselmiştir.

İhraççının yurt içi satışlarının coğrafi bölgeler bazında kırılımı, finansal tablo dönemleri itibarıyla aşağıdaki gibidir:

Bölge	31.12.2020	(%)	31.12.2021	(%)	31.12.2022	(%)	30.09.2022	(%)	30.09.2023	(%)
İç Anadolu Bölgesi	55.023.900	33,8	132.324.108	33,2	432.039.250	63,9	279.078.404	63,9	1.340.843.541	81,1
Marmara Bölgesi	56.102.370	34,5	165.435.363	41,5	136.516.796	20,2	88.183.862	20,2	121.610.747	7,4
Karadeniz Bölgesi	21.241.033	13,1	33.825.302	8,5	44.661.045	6,6	28.849.076	6,6	97.010.553	5,9
Güneydoğu Anadolu Bölgesi	9.156.033	5,6	29.801.026	7,5	37.654.555	5,6	24.323.191	5,6	88.628.868	5,4
Doğu Anadolu Bölgesi	1.787.462	1,1	4.167.979	1,0	2.258.746	0,3	1.459.051	0,3	4.306.822	0,3
Akdeniz Bölgesi	7.484.010	4,6	11.441.218	2,9	16.985.475	2,5	10.971.872	2,5	415.272	0,0
Ege Bölgesi	11.829.598	7,3	21.737.015	5,5	5.592.584	0,8	3.612.564	0,8	357.848	0,0
Toplam	162.624.407	100,0	398.732.011	100,0	675.708.451	100,0	436.478.019	100,0	1.653.173.651	100,0



19 Şubat 2024



INFO
YATIRIM MENKUL DEĞERLER A.Ş.
Saray Mh. Dr. Aynur Sokak No: 16 Çarşı Plaza 2.
Blok No: 106 Kat: 16 Ümitköy/Beşiktaş/İstanbul
Boğaziçi Kurumlar V.D.478 019 187
Merkez No: 04780036/8700011
Tic.Sic. No: 271081

İhraççının yurt dışı satışlarının ülkeler bazında kırılımı, finansal tablo dönemleri itibarıyla aşağıdaki gibidir:

Ülke	31.12.2020	(%)	31.12.2021	(%)	31.12.2022	(%)	30.09.2022	(%)	30.09.2023	(%)
Gine	0	0,0	2.892.990	11,8	14.689.434	11,1	4.091.708	4,4	11.992.722	30,9
Hırvatistan	395.570	12,0	5.037.283	20,5	64.495.421	48,5	45.274.614	49,0	8.176.475	21,0
Dubai	0	0,0	0	0,0	14.823.265	11,2	9.371.965	10,1	5.459.607	14,1
Sırbistan	0	0,0	0	0,0	5.492.421	4,1	3.408.293	3,7	5.271.644	13,6
Yunanistan	0	0,0	14.813.957	60,2	19.190.692	14,4	18.581.724	20,1	3.514.845	9,0
Burkina Faso	0	0,0	0	0,0	0	0,0	0	0,0	2.695.025	6,9
Suriye	0	0,0	0	0,0	0	0,0	0	0,0	1.732.875	4,5
Karadağ	380.951	11,5	0	0,0	0	0,0	0	0,0	0	0,0
Irak	2.267.577	68,6	0	0,0	3.165.964	2,4	3.165.964	3,4	0	0,0
Katar	263.045	8,0	0	0,0	0	0,0	0	0,0	0	0,0
Çek Cumhuriyeti	0	0,0	1.753.915	7,1	0	0,0	0	0,0	0	0,0
Türkmenistan	0	0,0	115.216	0,5	0	0,0	0	0,0	0	0,0
Bosna Hersek	0	0,0	0	0,0	8.202.427	6,2	5.681.200	6,2	0	0,0
Afganistan	0	0,0	0	0,0	2.077.178	1,6	2.077.178	2,2	0	0,0
Nijerya	0	0,0	0	0,0	545.163	0,4	545.163	0,6	0	0,0
Polonya	0	0,0	0	0,0	173.861	0,1	173.861	0,2	0	0,0
Toplam	3.307.144	100,0	24.613.363	100,0	132.855.826	100,0	92.371.670	100,0	38.843.193	100,0

7.3. Madde 7.1.1 ve 7.2.'de sayılan bilgilerin olağanüstü unsurlardan etkilenme durumu hakkında bilgi:

İzahnamenin 5. bölümünde açıklanan risk faktörleri dışında yukarıda 7.1.1. ve 7.2.'de sayılan bilgilerin olağanüstü unsurlardan etkilenmesine sebep olacak bir unsurun olmadığı düşünülmektedir.

7.4. İhraççının ticari faaliyetleri ve karlılığı açısından önemli olan patent, lisans, sınai-ticari, finansal vb. anlaşmalar ile ihraççının faaliyetlerinin ve finansal durumunun ne ölçüde bu anlaşmalara bağlı olduğuna ya da yeni üretim süreçlerine ilişkin özet bilgi:

Şirket'in işbu İzahname tarihi itibarıyla sponsor olduğu AR-GE yatırımları bulunmamaktadır. Şirket'in üçüncü kişilere ödediği ya da üretimiyle ilgili kısıtlayıcı bir patent, lisans vb. sözleşmesi yoktur. Bu nedenle Şirket'in faaliyetlerini etkileyen ve finansal durumunu etkileyen bir durum bulunmamaktadır.

6769 Sınai Mülkiyet Kanunu kapsamında İhraççının Türk Patent ve Marka Kurumunda tescil edilmiş 10 adet ulusal markası bulunmaktadır. Dünya Fikri Mülkiyet Örgütü'nün elektronik kayıtları (<https://branddb.wipo.int/branddb/en/>) üzerinden anlaşılacağı üzere İhraççının 'Alves' markası 12 ülkede tescil edilmiştir. Şirket'in fikri mülkiyet hakları Şirket'in ticari unvanı "Alves Kablo Sanayi ve Ticaret A.Ş." ve aşağıdaki tabloda bir listesi yer alan markalarından oluşmaktadır. Ayrıca Şirket'in faaliyetleri açısından ürettiği kabloların standartlarını belirleyen sertifikaları önem arz etmektedir.



19 Eylül 2024

108



Ulusal Marka Tescilleri					
Başvuru Tarihi	Tescil Tarihi	Başvuru No	Sınıf	Marka Logosu	Geçerlik Tarihi
03.08.2022	16.01.2023	2022/109372	9		03.08.2032
13.05.2022	27.10.2022	2022/067925	9, 35		13.05.2032
25.12.2019	01.10.2021	2019/132222	9		25.12.2029
25.12.2019	01.10.2021	2019/132231	9		25.12.2029
25.12.2019	17.09.2020	2019/132243	9		25.12.2029
12.11.2019	03.01.2021	2019/111709	9	ALVESKABLO	12.11.2029
15.11.2018	20.05.2019	2018/103331	4, 6, 9, 19, 35, 39, 40	 alves İretim a.Ş.	15.11.2028



19 Şubat 2024

 **ALVES KABLO**
SANAYİ VE TİCARET A.Ş.
Fatih Mah. Çiğdem Cad. No:16 Kat:2 ANKARA
Tic. Sic. No: 271081 / Şişli / İstanbul
Tic. Sic. No: 271081 / Şişli / İstanbul
Ankara / Türkiye / T.C. 0312 610 05 50 / Faks: 0312 802 05 50
Ankara / Türkiye / T.C. 0312 610 05 50 / Faks: 0312 802 05 50

INFO
YATIRIM MENKUL DEĞERLER A.Ş.
Saray Mh. Dr. Adnan Oktu (Dünya) Caddesi No: 16 Kat: 2
Blok No: 4/16 Beşiktaş / İstanbul
Boğaziçi Kurumlar VD.478003637
Mersis No: 0478003678700011
Tic.Sic. No: 271081

11.11.2016	13.04.2017	2016/90749	9, 35	 ALVES KABLO A.Ş.	11.11.2026
11.11.2016	13.04.2017	2016/90760	6, 9, 19, 35	 ALVES BAKIR A.Ş.	11.11.2026
27.12.2010	20.03.2012	2010/82758	9	ALVES	27.12.2030

Uluslararası Marka Tescilli					
Başvuru Tarihi / Numarası	Tescil Tarihi	Sınıf	Marka Türü	Geçerlik Tarihi	Bölge
25.12.2019/ 1521393	25.12.2019	9	"Alves" şeklinde kelime olarak tescil edilmiştir.	25.12.2029	Arnavutluk, Bosna Hersek, Bulgaristan, Gürcistan, Hırvatistan, Karadağ, Kuzey Makedonya, Romanya, Sırbistan, Rusya, Ukrayna

Şirket'in işbu İzahname tarihi itibarıyla sahip olduğu sertifika ve kalite belgelerinin listesine aşağıda yer verilmektedir.

Sertifikalar				
Sertifika Adı	Düzenleyen Kuruluş	Belge Numarası	Belge Kapsamı	İlk Belgelendirme / Geçerlilik Tarihi
Kalite Yönetim Sistemi ISO 9001:2015 Sertifikası	Avacert Anadolu Uluslararası Belgelendirme Denetim Teknik Kontrol Eğitim ve	2022/QMS/0850	1 KV'da kadar Alçak Gerilim Kablolarının, Filmaşinden Alüminyum ve Bakır İletenlerin	06.05.2022/ 05.05.2024



19 Subat 2024

ALVES KABLO
SANAYİ VE TİCARET A.Ş.
KAZAN/ANKARA
Tel: 0312 802 05 58
E-Posta: iletisim@alveskablo.com.tr

INFO
YATIRIM MENKUL DEĞERLER A.Ş.
Saray Mh. Dr. Adnan İzzet Paşa Caddesi No: 2
Blok No: 4 Kat: 7 D: 16 Ümraniye/İstanbul
Boğaziçi Kurumlar V.D.478 0030 007
Mersis No: 0478003678700011
Tic. Sic. No: 271081

	Test Hizmetleri Ltd. Şti.		Tasarım ve Üretimi	
Çevre Yönetim Sistemi ISO 14001:2015	Avacert Anadolu Uluslararası Belgelendirme Denetim Teknik Kontrol Eğitim ve Test Hizmetleri Ltd. Şti.	2022/EMS/0850	1 KV'da Kadar Alçak Gerilim Kablolarının, Filmaşinden Alüminyum ve Bakır İletenlerin Tasarım ve Üretimi	06.05.2022/ 05.05.2024
İş Sağlığı ve Güvenliği Yönetim Sistemi ISO 45001:2018	Avacert Anadolu Uluslararası Belgelendirme Denetim Teknik Kontrol Eğitim ve Test Hizmetleri Ltd. Şti.	2022/OHSMS/0870	1 KV'da Kadar Alçak Gerilim Kablolarının, Filmaşinden Alüminyum ve Bakır İletenlerin Tasarım ve Üretimi	30.05.2022/ 29.05.2024
TSE Ürün Uygunluk Belgesi (TSE EN 50525-2-11)	Türk Standartları Enstitüsü	0273096-HAR-05/03	Olağan PVC Kılıfı Kabloları	03.05.2021/ 03.05.2024
TSE Ürün Uygunluk Belgesi (TSE EN 50525-2-11)	Türk Standartları Enstitüsü	0273096-HAR-08/02	Olağan PVC Kılıfı Kabloları	20.06.2022/ 20.06.2025
TSE Ürün Uygunluk Belgesi (TSE EN 50525-2-31)	Türk Standartları Enstitüsü	0273096-HAR-04/03	Genel Amaçlar İçin Tek Damarlı Kılıfsız Kablolar	03.05.2021/ 03.05.2024
TSE Ürün Uygunluk Belgesi (TSE EN 50525-2-31)	Türk Standartları Enstitüsü	0273096-HAR-07/02	Genel Amaçlar İçin Tek Damarlı Kılıfsız Kablolar	20.06.2022/ 20.06.2025
TSE Ürün Uygunluk Belgesi (TSE EN 50525-2-31)	Türk Standartları Enstitüsü	0273096-HAR-02/04	Genel Amaçlar İçin Tek Damarlı Kılıfsız Kablolar	12.08.2020/ 21.07.2026
TSE Ürün Uygunluk Belgesi (TSE EN 50525-3-31)	Türk Standartları Enstitüsü	0273096-HAR-01/02	Genel Amaçlar İçin, Halojensiz TI7 Yalıtım Bileşikli, Tek Damarlı Kılıfsız Kablolar	21.07.2020/ 21.07.2026
TSE Ürün Uygunluk Belgesi (TSE EN 50525-3-31)	Türk Standartları Enstitüsü	0273096-HAR-06/02	Genel Amaçlar İçin, Halojensiz TI7 Yalıtım Bileşikli, Tek	28.02.2022/ 28.02.2025



19 Sebtil 2024

ALVES KABLO
SANAYİ VE TİCARET A.Ş.
ANKARA
Tic. Sic. No: 271081
0312 802 05 56
094 8159

INFO
YATIRIM MENKUL DEĞERLER A.Ş.
Saray Mh. Dr. Adnan Saygun Caddesi, Ceviz Plaza 2.
Blok No:4 Kat:7 D:10 Ümraniye/İstanbul
Boğaziçi Kurumlar VD.478 0036 187
Mersis No:0478003618700011
Tic.Sic. No:271081

			Damarlı Kılıfsız Kablolar	
Türk Standartlarına Uygunluk Belgesi (TS 13751)	Türk Standartları Enstitüsü	0273096-TSE-07/02	Beyan Gerilimi En Çok 300/500 V olan Özel Yangın Performanslı, Halojensiz Yalıtımlı ve Kılıflı Bükülgen Tesisat Kabloları	15.09.2021/ 15.09.2024
Türk Standartlarına Uygunluk Belgesi (TS HD 21.4 S2)	Türk Standartları Enstitüsü	0273096-TSE-03/03	Sabit Tesisat İçin PVC Yalıtımlı ve Kılıflı Kablolar	05.01.2021/ 15.04.2024
Türk Standartlarına Uygunluk Belgesi (TS HD 21.4 S2)	Türk Standartları Enstitüsü	0273096-TSE-09/02	Sabit Tesisat İçin PVC Yalıtımlı ve Kılıflı Kablolar	20.06.2022/ 20.06.2024
Türk Standartlarına Uygunluk Belgesi (TS HD 21.4 S2)	Türk Standartları Enstitüsü	0273096-TSE-05/02	Sabit Tesisat İçin PVC Yalıtımlı ve Kılıflı Kablolar	21.05.2021/ 21.05.2024
Türk Standartlarına Uygunluk Belgesi (TS HD 604 S1)	Türk Standartları Enstitüsü	0273096-TSE-01/02	N2XH Tipi, Halojensiz 2X11 Yalıtım Bileşikli, Halojensiz HM4 Kılıf Bileşikli, Yangın Performanslı Güç Kabloları	05.08.2020/ 05.08.2024
Türk Standartlarına Uygunluk Belgesi (TS HD 604 S1)	Türk Standartları Enstitüsü	0273096-TSE-08/02	N2XH Tipi, Halojensiz 2X11 Yalıtım Bileşikli, Halojensiz HM4 Kılıf Bileşikli, Yangın Performanslı Güç Kabloları	29.11.2021/ 29.11.2024
Türk Standartlarına Uygunluk Belgesi (TS IEC 60502-1)	Türk Standartları Enstitüsü	0273096-TSE-02/06	Alüminyum İletkenli PVC Yalıtımlı ve PVC Kılıflı Güç Kabloları, Zırlı ve PVC Güç Kabloları, XLPE Yalıtımlı ve Halojen	12.08.2020/ 11.04.2024



			İçermeyen Güç Kabloları	
Türk Standartlarına Uygunluk Belgesi (TS IEC 60502-1)	Türk Standartları Enstitüsü	0273096-TSE-02/05	Alüminyum İletkenli PVC Yalıtımlı ve PVC Kılıflı Güç Kabloları, XLPE Yalıtımlı PVC Güç Kabloları, Zırlı ve PVC Güç Kabloları	12.08.2020/ 12.10.2024
TSE Kriterine Uygunluk Belgesi (TSE K 328)	Türk Standartları Enstitüsü	0273096-TSEK-01/02	Yangın Performansı olan, Halojensiz Yalıtkan ve Kılıflı Sabit Tesisat Kablolar	15.09.2021/ 15.09.2024
TSE Kriterine Uygunluk Belgesi (TSE K 328)	Türk Standartları Enstitüsü	0273096-TSEK-02/02	Yangın Performansı olan, Halojensiz Yalıtkan ve Kılıflı Sabit Tesisat Kablolar	29.11.2021/ 29.11.2024
Çek Cumhuriyeti Uygunluk Belgesi	Çek Cumhuriyeti Elektrik Enstitüsü	1210596	AYKY Kablosu	26.10.2021 / 25.10.2024
Çek Cumhuriyeti Uygunluk Belgesi	Çek Cumhuriyeti Elektrik Enstitüsü	1210449	CYKY Kablosu	28.07.2021 / 31.07.2024
Solar Sertifikası	TÜV Nord Cert GmbH	4478023406749-15	Fotovoltaik PV Kablo	13.01.2023 / 12.01.2028

7.5. İhracının rekabet konumuna ilişkin olarak yaptığı açıklamaların dayanağı:
İhracının 7.2.1.'de yer alan açıklamalarının dayanağı kaynaklar aşağıda yer almaktadır:

Faaliyet gösterilen sektöre ilişkin küresel, bölgeler ve Türkiye'ye ilişkin veriler ve bilgiler ile Şirket'in iç pazardaki rekabet konumuna ilişkin veriler ve bilgiler kar amacı gütmeyen kuruluşlara, üniversitelere ve devlet kurumlarına hizmet veren küresel bir pazar araştırması ve yönetim danışmanlığı şirketi olan Global Market Insights (GMI)'nin hazırladığı "Wire and Cable Market Report 2023 - 2032" sektör raporuna ("GMI Tel ve Kablo Sektör Raporu 2023 - 2032") dayanmaktadır. Şirket, Doğu Avrupa ve Afrika pazarlarına ihracat potansiyelini arttırmayı ve pazar entegrasyonunu geliştirmeyi hedeflemekte olup, bu amaca hitap etmek ve bu pazarlardaki üretici, pazar ve ürün çeşitliliğini görmek için "Global Market Insight" adlı kuruluşa ücreti mukabilinde "Tel ve Kablo Pazarı 2023 – 2032" raporunu hazırlatmıştır.

İzahname'nin 7.2.1 numaralı bölümünde yer alan sektörel bilgiler için yararlanılan GMI Tel ve Kablo Sektör Raporu 2023 - 2032'de geçen kaynaklar aşağıda yer almaktadır.

Global Market Insights (2023), Eylül 2023 (www.gminsights.com)

Türkiye İstatistik Kurumu (TÜİK) (www.tuik.gov.tr)



19 Sebhat 2024

ALVES KABLO
SANAYİ VE TİCARET A.Ş.

Tel: 0312 402 00 55 Fax: 0312 402 05 56
Ankara

INFO
YATIRIM MENKUL DEĞERLER A.Ş.
Saray Mh. Dr. Adnan Bıyıklıoğlu Cd. Cessas Plaza 2.
Blok No: 4 Kat: 7 D:16 Ümraniye / İstanbul
Boğaziçi Kurumlar V.D.476 0036 787
Mersis No:047800367870001
Tic.Sic. No: 271081

- Wire and Cable Industry Suppliers Association (WCISA) (<http://www.wcisaonline.org/>)
- American Wire Producers Association (AWPA) (<https://www.awpa.org/>)
- International Cablemakers Federation (ICF) (<https://www.icf.at/>)
- National Electrical Manufacturers Association (NEMA) (<https://www.nema.org/>)
- United States Agency for International Development (USAID)
- Department of Energy (DOE) (<https://www.energy.gov/>)
- Electric Power Research Institute (EPRI) (<https://www.epri.com/>)
- Copper Development Association (<https://www.copper.org/>)
- International Energy Agency (IEA) (<https://www.iea.org/>)
- Şirketlerin Yatırımcı Bilgilendirme Sunumları
- Şirketlerin Faaliyet Raporları

7.6. Personelin ihraççıya fon sağlamasını mümkün kılan her türlü anlaşma hakkında bilgi:

Yoktur.

7.7. Son 12 ayda finansal durumu önemli ölçüde etkilemiş veya etkileyebilecek, işe ara verme haline ilişkin bilgiler:

Yoktur.

8. GRUP HAKKINDA BİLGİLER

8.1. İhraççının dahil olduğu grup hakkında özet bilgi, grup şirketlerinin faaliyet konuları, ihraççıyla olan ilişkileri ve ihraççının grup içindeki yeri:

İşbu İzahname tarihi itibarıyla, İhraççının Türkiye Cumhuriyeti'nde kurulu konsolidasyona tabi 2 adet bağlı ortaklığı bulunmaktadır. Bunlar, Alves Elektrik Malzemeleri Satış ve Pazarlama A.Ş. ile Alves Plastik Sanayi ve Dış Ticaret A.Ş.'dir. Bağlı ortaklıklar, Şirket'in kullandığı bir kısım hammaddenin üretimi ve tedarigi ile Şirket ve aynı sektörde faaliyet gösteren başka şirketlerin ürünlerinin satış ve pazarlaması faaliyetlerini gerçekleştirmektedir.

• Alves Elektrik Malzemeleri Satış ve Pazarlama Anonim Şirketi

Alves Elektrik, Alves Medya Turizm Seyahat Reklam Organizasyon Bilgisayar Yazılım Yayıncılık Matbaacılık Anonim Şirketi unvanı ile 22.05.2014 tarihinde Ankara Ticaret Sicil Müdürlüğü'ne tescil edilmiştir. Kuruluş 27.05.2014 tarih ve 8577 sayılı TTSG'de ilan edilmiştir. Kurucu pay sahibi Öznur KARAMERCAN'dır. Öznur KARAMERCAN, 26.10.2015 tarihinde yapılan pay devirleri ile paylarını Deniz KARAMERCAN ve Hikmet ALABİCAK'a devretmiştir. Şirket, Alves Elektrik'in sermayesini temsil eden payların %50'lik kısmına karşılık gelen 12.500.000 TL'lik kısmını Deniz KARAMERCAN'dan 40.000.000 TL bedel ile, %50'lik kısmına karşılık gelen 12.500.000 TL'lik kısmını Hikmet ALABİCAK'tan 40.000.000 TL bedel ile olmak üzere toplamda 80.000.000 TL bedel ile satın almıştır. Söz konusu alım bedeli, Alves Elektrik'in değer tespitine ilişkin SGD Bağımsız Denetim Hizmetleri A.Ş. tarafından hazırlanan 30.12.2021 tarihli değerlendirme raporu ile bulunan 81.985.719 TL değer baz alınarak 80.000.000 TL olarak belirlenmiştir. Sermaye Piyasası Kurulu'nun 19.06.2023 tarihli yazısı ile talep edildiği üzere Alves Elektrik'in değer tespitine ilişkin yeniden



19 Sebhat 2024

bir deęerleme raporu hazırlanmıřtır. SGD Baęımsız Denetim Hizmetleri A.ř. tarafından hazırlanan 01.09.2023 tarihli deęerleme raporu ile bulunan deęer 68.604.984 TL olup, bu kapsamda aradaki fark tutarı olan 11.395.016 TL, řirket ortakları tarafından řirket hesabına geri ođenmiřtir.

Ticaret Unvanı	:	Alves Elektrik Malzemeleri Satıř ve Pazarlama Anonim řirketi
Merkez Adresi	:	Fatih Mah. Karatay Cad. No:6 Kahramankazan, Ankara
Ticaret Sicil M¼d¼rl¼ę¼	:	Ankara Ticaret Sicili
Ticaret Sicil Numarası	:	371028
Kuruluř Tarihi	:	27.05.2014
Nace Kodu	:	46.43.05
Çalıřan Kiři Sayısı (30.09.2023 Tarihi İtibarıyla)	:	7
Faaliyet Konusu	:	Elektrik malzemeleri toptan ticareti.
Sermayesi	:	16.500.000 TL
Sermaye Taahh¼d¼ ve Sermaye Yedekleri	:	Sermaye taahh¼d¼ yoktur, sermaye yedekleri 1.712.022 TL'dir.
Net D¼nem Karı/Zararı (30.09.2023) (TL)	:	14.293.642 TL

Alves Elektrik'in Ortaklık Yapısı		
Ortaęın Adı Soyadı	Sermayedeki Payı	
	Tutarı (TL)	Oranı (%)
Alves Kablo	16.500.000	100,00
Toplam	16.500.000	100,00

• **Alves Plastik Sanayi ve Dıř Ticaret Anonim řirketi**

Alves Plastik, 08.06.2020 tarihinde kurulmuř olup kuruluř sermayesi 100.000 TL'dir. Kurucular, kuruluř sermayesinde %70 paya sahip olan Fatih ALPAR ve %30 paya sahip olan Tarık KAYA'dır. Fatih ALPAR ve Tarık KAYA, 27.01.2021 tarihinde paylarının tamamını nominal bedel üzerinden řirket'e devrederek ortaklıktan ayrılmıř olup bu kapsamda řirket, Alves Plastik paylarının tamamına sahip olmuřtur.

Ticaret Unvanı	:	Alves Plastik Sanayi ve Dıř Ticaret Anonim řirketi
Merkez Adresi	:	Fatih Mah. Karatay Cad. No:6 Kahramankazan, Ankara
Ticaret Sicil M¼d¼rl¼ę¼	:	Ankara Ticaret Sicili
Ticaret Sicil Numarası	:	445873
Kuruluř Tarihi	:	08.06.2020
Nace Kodu	:	27.33.02
Çalıřan Kiři Sayısı (30.09.2023 Tarihi İtibarıyla)	:	9
Faaliyet Konusu	:	Kablolamada kullanılan gereçlerin imalatı.
Sermayesi	:	1.200.000 TL
Sermaye Taahh¼d¼ ve Sermaye Yedekleri	:	Sermaye taahh¼d¼ yoktur, sermaye yedekleri 178.811 TL'dir.
Net D¼nem Karı/Zararı (30.09.2023) (TL)	:	1.417.543 TL



19 Subat 2024

Alves Plastik'in Ortaklık Yapısı		
Ortağın Adı Soyadı	Sermayedeki Payı	
	Tutarı (TL)	Oranı (%)
Alves Kablo Sanayi ve Ticaret Anonim Şirketi	1.200.000	100,00
Toplam	1.200.000	100,00

Bunun dışında, İhraççının mevcut ortaklarının pay sahibi olduğu ortaklıklar bulunmaktadır. Bunlar, Alves İnşaat Emlak Motorlu Araçlar Otomotiv Sanayi ve Dış Ticaret A.Ş. ve Alves Gıda Kahvecilik Turizm Sanayi ve Ticaret A.Ş.'dir.

İhraççının mevcut ortaklarından Deniz KARAMERCAN'ın, Alves İnşaat Emlak Motorlu Araçlar Otomotiv Sanayi ve Dış Ticaret A.Ş.'de %50 ve Hikmet ALABICAK'ın %50 pay sahipliği mevcuttur. Alves İnşaat Emlak Motorlu Araçlar Otomotiv Sanayi ve Dış Ticaret A.Ş.'nin "Alves Motorlu Araçlar Otomotiv Sanayi ve Dış Ticaret A.Ş." unvanıyla kuruluşu Ankara Ticaret Sicil Müdürlüğü'nde 19.11.2018 tarihinde tescil edilmiştir. Alves İnşaat Emlak Motorlu Araçlar Otomotiv Sanayi ve Dış Ticaret A.Ş. sahibi olduğu 1 adet aracı Şirket'e kiralamaktadır.

İhraççının mevcut ortağı Hikmet ALABICAK'ın Alves Gıda Kahvecilik Turizm Sanayi ve Ticaret A.Ş.'de %100 pay sahipliği mevcuttur. Alves Gıda Kahvecilik Turizm Sanayi ve Ticaret A.Ş.'nin kuruluşu 23.08.2019 tarihinde Bolu Ticaret Sicil Müdürlüğü'ne tescil edilmiştir. Kurucu ortaklar Hikmet ALABICAK ve Kadir ALPAR'dır. Kadir ALPAR, 07.02.2022 tarihli Hisse Devir Sözleşmesi ile Alves Gıda Kahvecilik Turizm Sanayi ve Ticaret A.Ş.'de sahip olduğu paylarını Hikmet ALABICAK'a devrederek ortaklıktan ayrılmıştır. Alves Gıda, 2023 yılı Şubat ayı itibarıyla gayriaktif durumdadır. Daha önceki dönemlerde Alves Gıda'dan ikramlık ve personele dağıtılmak üzere kahve, süt, içecek, kuru pasta, tatlı vb. ürünlerin alışı yapılmış olup söz konusu tutarlar bu kapsamda oluşmuştur.

8.2. İhraççının doğrudan veya dolaylı önemli bağlı ortaklıklarının dökümü:

Ticaret Unvanı	Kurulduğu Ülke / Merkez / Kuruluş Yılı	Faaliyet Konusu	Alves Kablo'nun İştirak Payı (%)	Sermaye Tutarı (TL)	Özkaynak Tutarı (TL, 30.09.2023)	Net Dönem Kar/Zararı (TL, 30.09.2023)
Alves Elektrik	Türkiye, Ankara, 2014	Elektrik malzemeleri toptan ticareti.	100,0	16.500.000	29.586.453	14.293.642
Alves Plastik	Türkiye, Ankara, 2020	Kablolamada kullanılan gereçlerin imalatı.	100,0	1.200.000	3.069.126	1.417.643



19 Şubat 2024

116

ALVES KABLO SANAYİ VE TİCARET A.Ş.
 Esat Mah. Köprüyü Cad. No:6 K.3 Kat:ANKARA
 Tel: 0312 812 03 55 / 56 Fax: 0312 802 05 56
 Ankara Kurumlar Sicil No: 271081

INFO
YATIRIM MENKUL DEĞERLER A.Ş.
 Saray Mh. Dr. Adnan Özkentli Cad. Cessas Plaza 2.
 Blok No: 10 Kat: 16 Ümraniye / İstanbul
 Boğaziçi Kurumlar V.D.478 0018/87
 Mersis No:0478003678700011
 Tic.Sic. No: 271081

9. MADDİ VE MADDİ OLMAYAN DURAN VARLIKLAR HAKKINDA BİLGİLER

9.1. Maddi duran varlıklar hakkında bilgiler:

9.1.1. İzahnamede yer alması gereken son finansal tablo tarihi itibarıyla ihraççının finansal kiralama yolu ile edinilmiş bulunanlar dahil olmak üzere sahip olduğu ve yönetim kurulu kararı uyarınca ihraççı tarafından edinilmesi planlanan önemli maddi duran varlıklara ilişkin bilgi:

Şirket'in finansal tablo dönemleri itibarıyla maddi duran varlıklarının detayı aşağıdaki tabloda yer almakta olup, aynı zamanda yapmış olduğu maddi duran varlık yatırımlarına ilişkin bilgiler de detaylı olarak aşağıda yer almaktadır.

Maddi Duran Varlıklar-Net Defter Değeri (TL)	31.12.2020	31.12.2021	31.12.2022	30.09.2023
Arsa ve araziler	0	0	21.655.000	21.655.000
Binalar	12.396.571	12.238.513	52.900.000	52.175.963
Makineler	15.157.719	13.318.868	89.266.000	189.410.927
Taşıtlar	3.459.918	3.939.220	7.143.606	7.511.896
Demirbaşlar	2.216.773	2.386.310	2.173.140	2.319.157
Yapılmakta olan yatırımlar	1.944.298	4.652.126	66.775.446	101.996.231
Özel maliyetler	152.996	60.820	53.135	47.372
Toplam	35.328.275	36.595.857	239.966.327	375.116.546

Maddi Duran Varlıklar-Girişler (TL)	31.12.2020	31.12.2021	31.12.2022	30.09.2023
Binalar	4.514.892	104.100	0	80.000
Makineler	14.610.897	320.157	6.187.884	106.694.944
Taşıtlar	3.884.699	2.681.989	6.613.462	822.023
Demirbaşlar	1.208.845	808.039	565.027	807.929
Yapılmakta olan yatırımlar	0	2.707.828	62.123.320	35.220.785
Özel maliyetler	163.323	49.931	0	0
Toplam	24.382.656	6.672.044	75.489.693	143.625.681

Sahip Olunan Maddi Duran Varlıklara İlişkin Bilgiler (30.09.2023)

Cinsi	Edinildiği Yıl	M ²	Mevkili	Net Defter Değeri (TL)	Kullanım Amacı	Kiraya Verildi ise Kiralayan Kişi / Kurum	Kira Dönemi	Yıllık Kira Tutarı (TL)
Arsa ve Araziler	2019-2023	10.681 m ² ,	Fatih Mah. Karatay Cad. No:6 Kahraman kazan/ Ankara	21.655.000	Şirket Faaliyetlerini Gerçekleştirmek Amaçlı	-	-	-
Binalar		2.772 m ²		52.175.963		-	-	-
Makineler	-	189.410.927		-		-	-	
Taşıtlar	-	7.511.896		-		-	-	
Demirbaşlar	-	2.319.157		-		-	-	
Yapılmakta Olan Yatırımlar	2023-2023	-		101.996.231		-	-	-
Özel Maliyetler	2016-2021	-		47.372		-	-	-
Toplam				375.116.546				



19 Sebhat 2024

ALVES KABLO
SANAYİ VE TİCARET A.Ş.
Fatih Mah. Karatay Cad. No:6 K. Katı/ANKARA
Tel: 0312 221 5151 | Faks: 0312 802 05 56
Ankara

INFO
YATIRIM MENKUL DEĞERLER A.Ş.
Saray Mh. Dr. Adnan B. Yıldırım Caddesi Çeşme Plaza 2.
Blok No:4 Kat:7 D.10 Ümraniye / İstanbul
Boğaziçi Kurumlar V.D.478 0036/787
Mersis No:04780036/8700011
Tic.Sic. No: 271081

Edinilmesi Planlanan Maddi Duran Varlıklara İlişkin Bilgiler:

Edinilmesi Planlanan Maddi Duran Varlıklara İlişkin Bilgiler						
Cinsi	Edinileceği Yıl	m ²	Mevkii	Yapılan Ödemeler	Yapılacak Ödemeler	Kullanım Amacı
İnceltme Makinesi	2024	-	Ankara	-	1.000.000 USD	Üretim Kapasitesinin Arttırılması
İzolasyon Makinesi	2024	-	Ankara	-	600.000 USD	Üretim Kapasitesinin Arttırılması
Damar Bütüm Makinesi	2024	-	Ankara	-	300.000 USD	Üretim Kapasitesinin Arttırılması
Yeni Üretim Tesisi (Bina)	2025	-	Ankara	-	2.500.000 USD	Fabrika Binası
İzolasyon Makinesi	2025	-	Ankara	-	700.000 USD	Üretim Kapasitesinin Arttırılması
Damar Bütüm Makinesi	2025	-	Ankara	-	500.000 USD	Üretim Kapasitesinin Arttırılması
Toplam					5.600.000 USD	

Finansal ya da Faaliyet Kiralaması Yoluyla Edinilen Maddi Duran Varlıklara İlişkin Bilgiler:

Finansal ya da Faaliyet Kiralaması Yoluyla Edinilen Maddi Duran Varlıklara İlişkin Bilgiler					
Cinsi	Kira Dönemi	Kiralama Süresi Sonunda Kiralananın Kime Ait Olacağı	Yıllık Kira Tutarı (TL)	Kullanım Amacı	Kimden Kiralandığı
Güneş Enerjisi Santrali-Konvektör	Ağustos 2020-Ağustos 2025	Alves Kablo	388.404	Güneş Enerjisi Santrali Kurulumu	QNB Finans Finansal Kiralama A.Ş.
Güneş Enerjisi Santrali-Panel	Ağustos 2020-Ağustos 2025	Alves Kablo	546.409	Güneş Enerjisi Santrali Kurulumu	QNB Finans Finansal Kiralama A.Ş.
Güneş Enerjisi Santrali-İnvertör	Ağustos 2020-Ağustos 2025	Alves Kablo	111.486	Güneş Enerjisi Santrali Kurulumu	QNB Finans Finansal Kiralama A.Ş.
Güneş Enerjisi Santrali-Çelik Konstrüksiyon	Ağustos 2020-Ağustos 2025	Alves Kablo	59.948	Güneş Enerjisi Santrali Kurulumu	QNB Finans Finansal Kiralama A.Ş.
PVC Granül Üretim Makinesi	Ekim 2022 – Ekim 2024	Alves Kablo	1.845.630	Üretim Kapasitesi Arttırımı	Yapı Kredi Finansal Kiralama A.O.
Otomatik Kablo Kangallama Makinesi	Şubat 2022-Ocak 2025	Alves Kablo	879.062	Üretim Kapasitesi Arttırımı	Halk Finansal Kiralama A.Ş.
Portal Verici Toplayıcı Makinesi	Mayıs 2023-Mayıs 2024	Alves Kablo	1.875.377	Üretim Kapasitesi Arttırımı	Yapı Kredi Finansal Kiralama A.O.
100+50 Damar Ham Makinesi	Mayıs 2023-Aralık 2024	Alves Kablo	6.971.614	Üretim Kapasitesi Arttırımı	Kuveyt Türk Bankası A.Ş.



19 Şubat 2024

118

**ALVES KABLO**
SANAYİ VE TİCARET A.Ş.Pafti Matrakçıyan Cd. No:5 K:3 Kat:1 ANKARA
Tel: 0312 802 05 56 Fon: 0312 802 05 58
Ankara Kurumlar No: 266 094 8159

INFO

YATIRIM MENKUL DEĞERLER A.Ş.
Saray Mh. Dr. Adnan Büyükdeniz C. Cesnas Plaza 2.
Blok No: 4 Kat: D/16 Ümraniye İstanbul
Boğaziçi Kurumlar V.D.478.000.087
Mersis No:04780036/8700011
Tic.Sic. No: 271081

Forklift	Ağustos 2023- Temmuz 2024	Alves Kablo	1.823.753	Üretim Kapasitesi Arttırımı	Kuveyt Türk Bankası A.Ş.
Otomatik Kablo Kangallama Makinesi	Ağustos 2023- Temmuz 2026	Alves Kablo	2.626.400	Üretim Kapasitesi Arttırımı	Kuveyt Türk Bankası A.Ş.
Buncher Büküm Hattı	Ağustos 2023- Temmuz 2027	Alves Kablo	3.526.956	Üretim Kapasitesi Arttırımı	Kuveyt Türk Bankası A.Ş.
Toplam (TL)			20.655.039		

9.1.2. İhraççının maddi duran varlıklarının kullanımını etkileyecek çevre ile ilgili tüm hususlar hakkında bilgi:

Çevre Kanunu çevrenin korunmasına, iyileştirilmesine ve kirliliğin önlenmesine ilişkin yükümlülükleri içermektedir. Çevresel etki değerlendirmesine tabi tesisler, ÇED Yönetmeliği'nde düzenlenmektedir. Şirket tarafından 09.03.2023 tarihinde Ankara Valiliği Çevre, Şehircilik ve İklim Değişikliği İl Müdürlüğü'ne "unvan değişikliği ve yeni unvan ile ÇED Yönetmeliği kapsamında yeniden değerlendirme talebi" ile başvurulmuş olup, Ankara Valiliği Çevre, Şehircilik ve İklim Değişikliği İl Müdürlüğü tarafından verilen 10.3.2023 tarih ve E-53430385-220.03-5934459 sayılı cevapta Şirket tarafından yürütülen "Bakır/Alüminyum Tel Çekme, Tesisat ve Enerji Kabloları Üretim, PVC Granül Üretimi" faaliyetinin ÇED Yönetmeliği kapsamı dışında olduğu belirtilmiştir.

Çevre İzin ve Lisans Yönetmeliği kapsamında havaya, suya ve/veya toprağa kirletici etkisi olan ve çevresel etkilerine göre Çevre İzin ve Lisans Yönetmeliği'nin ekindeki EK-1 ve EK-2 listelerinde sınıflandırılmış işletmelerin ilgili Çevre, Şehircilik ve İklim Değişikliği İl Müdürlüğü'nden çevre izni veya çevre izin ve lisans belgesi alması gerekmektedir. Bu kapsamda Şirket tarafından 07.07.2020 tarihinde Ankara Valiliği Çevre ve Şehircilik İl Müdürlüğü'ne çevre izin /çevre lisans başvurusuna esas olmak üzere "İl Müdürlüğü Uygunluk Yazısı" verilmesi talep edilmiştir. Ankara Valiliği Çevre ve Şehircilik İl Müdürlüğü tarafından verilen 16.07.2020 tarihli 69415164-150/E.8668 sayılı cevapta Fatih Mahallesi Karatay Caddesi No:6 Kahramazan/Ankara adresindeki işletmenin hava emisyon konulu çevre iznine tabi olduğu, Sanayi Kaynaklı Hava Kirliliğinin Kontrolü Yönetmeliği'nde belirtilen hüküm ve esasların sağlandığı, ÇED Yönetmeliği kapsamında olmadığı, Mali Sorumluluk Sigortası Yükümlülüğüne Tabi Olduğu ve Uygun Bulunduğu, Gürültü Kontrolü, Atıksu Deşarjı konulu çevre izin /izinlerinden muaf olduğu belirtilmiştir. Ancak yazıda belirtildiği üzere, ilgili belge mevzuat hükümleri açısından nihai bir izin niteliği taşımamakta olup; Çevre İzin Lisans Yönetmeliği kapsamında gerçekleştirilecek Geçici Faaliyet Belgesi başvurusunda sunulmak üzere verilmiştir.

ÇED Yönetmeliği hükümleri uyarınca, çevre lisansı uygulamasından T.C. Çevre, Şehircilik ve İklim Değişikliği Bakanlığı tarafından muaf tutulan tesislerin, çevreyle uyumlu bir şekilde atık



19 Şubat 2024

ALVES KABLO
SANAYİ VE TİCARET A.Ş.

Fatih Mah. Karatay Cadd. No:6 K. Karatay ANKARA
Tel: 0312 422 05 54 Fax: 0312 802 05 56
Ankara - Türkiye V.Ö. 066 054 8159

INFO

YATIRIM MENKUL DEĞERLER A.Ş.
Saray Mh. Dr. Adnan B. Yücel Caddesi No: 2
Blok No: 4 Kat: 7 D: 16 Ümraniye/İstanbul
Boğaziçi Kurumu No: VD.478 0036 207
Mersis No: 0478003678700011
Tic. Sic. No: 271081

yönetimini sağlamak üzere hazırlanan, atığın miktar ve türüne ilişkin bilgiler içeren kısa ve uzun vadeli program ve politikaları içeren atık yönetimi planlarını Çevre Bilgi Sistemi üzerinden bildirmesi gerekmektedir. Bu kapsamda Şirket tarafından 01.05.2022-01.05.2025 tarihlerini kapsayan Endüstriyel Atık Yönetim Planı dosyası hazırlanmıştır. Şirket'in Endüstriyel Atık Yönetim Planı, Çevre, Şehircilik ve İklim Değişikliği Bakanlığı'nın 18.05.2022 tarih ve E -24710717-000-3682688 tarihli yazısı ile Atık Yönetmeliği hükümlerine uygunluğu bakımından onaylanmıştır. Ak Sigorta tarafından lehdarı Şirket olan S-3040292385-0-9 numaralı Tehlikeli Maddeler ve Tehlikeli Atık Zorunlu Mali Sorumluluk Sigorta Poliçesi düzenlenmiş olup; poliçenin başlangıç tarihi 11.06.2023, bitiş tarihi 11.06.2024'tür. Atık Yönetmeliği hükümleri gereğince atık üreticilerinin Çevre, Şehircilik ve İklim Değişikliği Bakanlığı'na ilgili Bakanlık'ın çevrimiçi uygulamalarını kullanarak göndermekle yükümlü olduğu 2022 yılına ait atık beyan formu 26.03.2023 tarihinde gönderilmiştir. Yine Ural Çevre Teknolojileri Mühendislik Danışmanlık İnşaat Nakliyat Sanayi ve Ticaret Ltd. Şti. tarafından verilen yazı kapsamında Şirket'in tehlikeli atık miktarları dikkate alınarak yapılan incelemede Geçici Depolama İzni'nden muaf olduğu belirtilmiştir.

Şirket tarafından Çevre İzin ve Lisans Yönetmeliği kapsamında hava emisyonu konulu Çevre İzni almıştır. Şirket'in faaliyetlerini gerçekleştirdiği Fatih Mahallesi Karatay Caddesi No:6 Kahramankazan/Ankara adresindeki Üretim Tesisi için Ankara Valiliği Çevre, Şehircilik ve İklim Değişikliği İl Müdürlüğü tarafından düzenlenmiş 28.03.2023 tarih ve 287493160.0.1 sayılı Çevre İzin Belgesi alınmış olup, söz konusu Çevre İzni 10.11.2026 tarihine kadar geçerlidir.

9.1.3. Maddi duran varlıklar üzerinde yer alan kısıtlamalar, aynı haklar ve ipotek tutarları hakkında bilgi

Şirket'in mülkiyetinde bulunan taşınmazların üzerindeki şerh bilgileri işbu İzahname tarihi itibarıyla aşağıdaki tabloda yer almaktadır.

Maddi Duran Varlık Cinsi	Kısıtlamanın/ Aynı Hakkın Türü	Kimin Lehine Verildiği	Nedeni	Veriliş Tarihi	Tutarı (TL)
Fabrika Binası-Fatih Mah. Kahramankazan/Ankara, 220770 Ada, 1 Parsel.	İpotek (1. Derece)	T.C. Ziraat Bankası A.Ş.	Kredi	25.11.2022	100.000.000
Fabrika Binası-Fatih Mah. Kahramankazan/Ankara, 220773 Ada, 1 Parsel.	İpotek (1. Derece)	T.C. Ziraat Bankası A.Ş.	Kredi	14.07.2023	100.000.000

9.1.4. Maddi duran varlıkların rayiç/gerçeğe uygun değerinin bilinmesi halinde rayiç değer ve dayandığı değer tespit raporu hakkında bilgi:

Şirket'in aktifine kayıtlı arsa ve binalar ile makine ve teçhizatın gerçeğe uygun değerinin tespit edilmesi amacıyla SPK tarafından yetkilendirilmiş Aden Gayrimenkul Değerleme ve Danışmanlık A.Ş. tarafından 22.02.2023 tarih ve 2023-ÖZEL-067, 22.02.2023 tarih ve 2023-ÖZEL-070 sayılı Değerleme Raporları hazırlanmış olup, söz konusu raporlar izahname eki 8'de yer almaktadır.



19 Şubat 2024

ALVES KABLO
SANAYİ VE TİCARET A.Ş.
Fatih Mah. Karatay Cad. No:6 Kahramankazan
Tel: 0312 401 05 55 / 0312 802 05 56
Ankara / Türkiye / Etiler / 064 8159

120

INFO
YATIRIM MENKUL DEĞERLER A.Ş.
Saray Mh. Dr. Adnan Oktar Caddesi No: 2, Cessas Plaza 2,
Blok No: 4 Kat: 10/16 Ümraniye / İstanbul
Boğaziçi Kurumlar V.D. 478 00 5 787
Mersis No: 0478003678700011
Tic Sic. No: 271081

Maddi Duran Varlıkların Rayiç Değeri Hakkında Bilgi					
Maddi Duran Varlık Cinsi	Edinme Tarihi	Ekspertiz Değeri (TL)	Ekspertiz Raporu Tarihi ve Numarası	Sınıflandırılması (Yatırım amaçlı olup olmadığı)	MDV Değerleme Fon Tutarı/Değer Düşüklüğü Tutarı (TL)
Ankara İli, Kahramankazan İlçesi, Fatih Mah. 2200770 Ada 1 Parsel'de yer alan Fabrika ve İdari Bina	2019	46.560.000	22.03.2022 / 2023-ÖZEL-067	Yatırım amaçlı değildir.	29.748.078
Ankara, Kahramankazan 2200773 Ada 1 Parsel'de yer alan Fabrika ve İdari Bina	2022	27.995.000	22.03.2022 / 2023-ÖZEL-067	Yatırım amaçlı değildir.	3.850.655
Ankara İli, Kahramankazan İlçesi, Fatih Mah. 220770 Ada 1 Parsel'de konumlu Kablo Üretim Tesisi'nde yer alan makine ve ekipmanların 31.12.2022 tarihi itibarıyla pazar değerinin tespiti	2020	105.333.880	22.03.2022 / 2022-ÖZEL-070	Yatırım amaçlı değildir.	74.668.444
Toplam					108.267.177

9.2. Maddi olmayan duran varlıklar hakkında bilgiler:

9.2.1. İhraççı bilgi dokümanında yer alması gereken finansal tablo dönemleri itibarıyla ihraççının sahip olduğu maddi olmayan duran varlıkların kompozisyonu hakkında bilgi: Şirket'in finansal tablo dönemleri itibarıyla maddi olmayan duran varlıkları aşağıda gösterilmiştir.

Net Defter Değeri	31.12.2020	31.12.2021	31.12.2022	30.09.2023
Diğer Maddi Olmayan Duran Varlıklar	435.252	376.779	243.306	19.090.030
Toplam	435.252	376.779	243.306	19.090.030

Maddi olmayan duran varlıkların finansal tablo dönemleri itibarıyla hareket tablosu aşağıda yer almaktadır. Maddi olmayan duran varlıklar, Şirket'in kullanmakta olduğu yazılım ve lisanslara ait bedellerden oluşmakla birlikte 30.09.2023 tarihi itibarıyla görülen artış, "müşteri sipariş ve performans takip sistemi" ile birlikte solar / fotovoltaik enerji kapsamlı uluslararası IEC 62930 ve EN 50618 belgelendirmeleri kapsamında artış göstermiştir. Söz konusu "müşteri sipariş ve performans takip sistemi", makinelerin her birinde ne kadar üretim olduğunun, üretim ve depolama süreçlerinin anlık olarak takip edildiği bir sistemdir. Aynı zamanda Şirket'in bayilerindeki ticari ilişkisi kapsamında kullandığı (daha önce kullanılan portalın geliştirilmiş profesyonel hale getirilmiş versiyonu) web tabanlı ALVESBİS portalını da içermektedir.

Maddi Olmayan Duran Varlıklar-Maliyet (TL)	31.12.2020	31.12.2021	31.12.2022	30.09.2023
Diğer Maddi Olmayan Duran Varlıklar	482.808	542.258	542.258	21.906.322
Toplam	482.808	542.258	542.258	21.906.322

Maddi Olmayan Duran Varlıklar-Birikmiş Amortisman (TL)	31.12.2020	31.12.2021	31.12.2022	30.09.2023
Diğer Maddi Olmayan Duran Varlıklar	47.556	165.479	298.952	2.816.292
Toplam	47.556	165.479	298.952	2.816.292



Maddi Olmayan Duran Varlıklar-Net Defter Değeri (TL)	31.12.2020	31.12.2021	31.12.2022	30.09.2023
Diğer Maddi Olmayan Duran Varlıklar	435.252	376.779	243.306	19.090.030
Toplam	435.252	376.779	243.306	19.090.030

9.2.2. Maddi olmayan duran varlıkların, ihraççının faaliyetleri içerisindeki rolü ve faaliyetlerin maddi olmayan duran varlıklara bağımlılık derecesi hakkında bilgiler:
Yoktur.

9.2.3. İşletme içi yaratılan maddi olmayan duran varlıkların bulunması halinde, ihraççı bilgi dokümanında yer alması gereken finansal tablo dönemleri itibarıyla bu varlıklar için yapılan geliştirme harcamalarının detayı hakkında bilgi:
Yoktur.

9.2.4. Maddi olmayan duran varlıkların rayiç/gerçeğe uygun değerinin bilinmesi halinde rayiç değer ve dayandığı değer tespit raporu hakkında bilgi:
Yoktur.

9.2.5. Maddi olmayan duran varlıkların kullanımını veya satışını kısıtlayan sözleşmeler veya diğer kısıtlayıcı hükümler hakkında bilgi:
Yoktur.

9.2.6. Maddi olmayan duran varlıklar içerisinde şerefiye kaleminin bulunması halinde, ihraççı bilgi dokümanında yer alması gereken finansal tablo dönemleri itibarıyla şerefiye edinimine yol açan işlemler hakkında bilgi:
Yoktur.

10. FAALİYETLERE VE FİNANSAL DURUMA İLİŞKİN DEĞERLENDİRMELER

10.1. Finansal durum:

10.1.1. İhraççının izahnamede yer alması gereken finansal tablo dönemleri itibarıyla finansal durumu, finansal durumunda yıldan yıla meydana gelen değişiklikler ve bu değişikliklerin nedenleri:

Şirket'in 31.12.2020, 31.12.2021, 31.12.2022 ve 30.09.2023 tarihlerinde sona eren dönemlere ilişkin özel bağımsız denetimden geçmiş finansal durum tabloları aşağıda yer almaktadır.

Finansal Durum Tablosu (TL)	Özel Bağımsız Denetimden Geçmiş			
	Konsolide			
Finansal Tablo Türü	31.12.2020	31.12.2021	31.12.2022	30.09.2023
Dönem	31.12.2020	31.12.2021	31.12.2022	30.09.2023
Dönen Varlıklar	95.679.312	294.030.326	519.601.849	855.948.584
Nakit ve Nakit Benzerleri	1.849.859	3.922.192	16.030.015	18.267.277
Ticari Alacaklar	61.782.796	130.597.516	250.064.277	426.323.421
Diğer Alacaklar	617.218	51.256	10.508.193	12.678.580
<i>İlişkili Taraflardan Diğer Alacaklar</i>	<i>11</i>	<i>0</i>	<i>9.384.102</i>	<i>11.433.623</i>



19 Şubat 2024

ALVES KABLO
SANAYİ VE TİCARET A.Ş.
Firma No: 271081, Coğ. No: 15, Kat: 1, ANKARA
Tel: 0312 802 05 56
Fax: 0312 802 05 56
E-Posta: info@alveskablo.com.tr
ANKARA 0312 802 05 56

INFO
YATIRIM MENKUL DEĞERLER A.Ş.
Saray Mh. Dr. Adnan Bülent Deniz Cd. No: 2, Kat: 2, Çarşı Plazası 2.
Blok No: 4, Kat: 2, 35 Ümraniye İlçe, İstanbul
Boğazıçlı Kurumlar V.D.478 00000001
Mersis No: 0478003678700011
Tic. Sic. No: 271081

<i>İlişkili Olmayan Taraflardan Diğer Alacaklar</i>	617.207	51.256	1.124.091	1.244.957
Stoklar	26.176.866	134.926.203	220.310.961	290.330.955
Peşin Ödenmiş Giderler	4.111.228	20.641.650	14.149.842	103.035.792
<i>İlişkili Taraflara Peşin Ödenmiş Giderler</i>	532.638	621.509	1.085.877	1.378.286
<i>İlişkili Olmayan Taraflara Peşin Ödenmiş Giderler</i>	3.578.590	20.020.141	13.063.965	101.657.506
Cari Dönem Vergisiyle İlgili Varlıklar	195.433	696.508	771.490	989.620
Diğer Dönen Varlıklar	945.912	3.195.001	7.232.967	4.322.939
Satış Amaçlı Sınıflandırılan Duran Varlıklar	0	0	534.104	0
Duran Varlıklar	43.190.370	48.143.340	254.438.485	430.465.542
Diğer Alacaklar	14.642	14.642	14.642	14.642
Yatırım Amaçlı Gayrimenkuller	2.551.908	4.185.981	664.210	0
Maddi Duran Varlıklar	35.328.275	36.595.857	239.966.327	375.116.546
Kullanım Hakkı Varlıkları	3.960.385	3.632.097	13.550.000	36.244.324
Maddi Olmayan Duran Varlıklar	435.252	376.779	243.306	19.090.030
Ertelenmiş Vergi Varlığı	899.908	3.337.984	0	0
Toplam Varlıklar	138.869.682	342.173.666	774.040.334	1.286.414.126
Kısa Vadeli Yükümlülükler	94.291.662	337.006.488	533.244.263	852.564.026
Kısa Vadeli Borçlanmalar	52.547.539	107.425.895	213.791.006	403.740.969
Uzun Vadeli Borçlanmaların Kısa Vadeli Kısımları	16.248.986	17.099.239	21.716.150	130.838.794
Diğer Finansal Yükümlülükler	3.243.873	3.290.388	4.320.444	7.310.070
Ticari Borçlar	19.666.341	99.388.091	174.718.395	236.806.596
<i>İlişkili Taraflara Ticari Borçlar</i>	<i>10.118.704</i>	<i>9.637.143</i>	<i>0</i>	<i>40.606.881</i>
<i>İlişkili Olmayan Taraflara Ticari Borçlar</i>	<i>9.547.637</i>	<i>89.750.948</i>	<i>174.718.395</i>	<i>196.199.715</i>
Çalışanlara Sağlanan Faydalar Kapsamında Borçlar	433.802	561.094	1.435.634	3.883.646
Diğer Borçlar	549.353	82.711.933	11.238.866	18.205.611
<i>İlişkili Taraflara Diğer Borçlar</i>	<i>462.597</i>	<i>82.430.684</i>	<i>13.636</i>	<i>422.616</i>
<i>İlişkili Olmayan Taraflara Diğer Borçlar</i>	<i>86.756</i>	<i>281.249</i>	<i>11.225.230</i>	<i>17.782.995</i>
Ertelenmiş Gelirler	1.234.563	25.479.439	104.511.380	46.799.154
Dönem Karı Vergi Yükümlülüğü	367.205	1.050.409	968.324	4.198.786
Kısa Vadeli Karşılıklar	0	0	544.064	780.400
Uzun Vadeli Yükümlülükler	23.493.864	14.891.948	44.421.577	77.645.508
Uzun Vadeli Borçlanmalar	23.254.109	14.311.180	28.829.576	49.427.701
Uzun Vadeli Karşılıklar	239.755	580.768	1.799.096	2.237.013
Ertelenmiş Vergi Yükümlülüğü	0	0	13.792.905	25.980.794
Toplam Yükümlülükler	117.785.526	351.898.436	577.665.840	930.209.534
Özkaynaklar	21.084.156	-9.724.770	196.374.494	356.204.592
Ana Ortaklığa Ait Özkaynaklar	9.080.155	-9.724.770	196.374.494	356.204.592
Ödenmiş Sermaye	5.000.000	35.000.000	90.000.000	120.000.000
Ortak Kontrolde Tabi Teşebbüs veya İşletmeleri İçeren Birleşmelerin Etkisi	0	-68.890.484	-68.890.484	-57.495.468



19 Sebhat 2024

123

ALVES KABLO
SANAYİ VE TİCARET A.Ş.
Foah Mah. No: 101, 06100 Beşiktaş/İSTANBUL
Tic. Sic. No: 271081
Tic. Sic. No: 271081

INFO
YATIRIM MENKUL DEĞERLER A.Ş.
Saray Mh. Dr. Adnan Bülendiz Çarş. Cennas Plaza 2.
Blok No: 4 Kat: D: 15 Ümraniye / İstanbul
Boğaziçi Kurumlar V.D.478 0038 787
Mersis No: 0478003678700011
Tic. Sic. No: 271081

Kar veya Zararda Yeniden Sınıflandırılmayacak Birikmiş Diğer Kapsamlı Gelirler (Giderler)	29.528	-5.066	118.707.003	106.363.085
Kardan Ayrılan Kısıtlanmış Yedekler	749.807	1.220.618	2.375.065	5.904.824
Geçmiş Yıllar Kar/Zararları	1.101.649	6.809.877	10.213.940	20.653.151
Net Dönem Karı/Zararı	2.199.171	16.140.285	43.968.970	160.779.000
Kontrol Gücü Olmayan Paylar	12.004.001	0	0	0
Toplam Varlıklar	138.869.682	342.173.666	774.040.334	1.286.414.126

Varlıklar

Şirket'in varlıkları, 31.12.2020, 31.12.2021, 31.12.2022 ve 30.09.2023 tarihleri itibarıyla sırasıyla 138,9 milyon TL, 342,2 milyon TL, 774,0 milyon TL, 1,3 milyar TL olarak gerçekleşmiştir. Şirket'in toplam varlıkları 2021 yıl sonunda 2020 yıl sonuna göre %146,4 oranında, 2022 yıl sonunda 2021 yıl sonuna göre %126,2 oranında, 30.09.2023 tarihi itibarıyla da 2022 yıl sonuna göre %66,2 artış göstermiştir. Söz konusu artış temel olarak, ticari alacaklar, stoklar, peşin ödenmiş giderler ve maddi duran varlıklardaki artışa bağlı olarak görülmüştür.

Dönen Varlıklar

Şirket'in dönen varlıkları, temel olarak ticari alacaklar, stoklar ve peşin ödenmiş giderlerden oluşmaktadır. Şirket'in dönen varlıkları 31.12.2020, 31.12.2021, 31.12.2022 ve 30.09.2023 tarihleri itibarıyla sırasıyla 95,7 milyon TL, 294,0 milyon TL, 519,6 milyon TL ve 855,9 milyon TL olarak gerçekleşmiştir. Dönen varlıklar, 2021 ve 2022 yıl sonlarında ticari alacaklar ve stoklardaki artışa bağlı olarak bir önceki döneme göre sırasıyla %207,3 ve %76,7 oranlarında artmış olup 30.09.2023 tarihi itibarıyla da ticari alacaklar, stoklar ve peşin ödenmiş giderlerdeki artışa bağlı olarak 2022 yıl sonuna göre %64,7 oranında artış göstermiştir. Dönemler itibarıyla hasılat ve iş hacminde görülen artış ticari alacaklardaki artışı da beraberinde getirmiştir. Dönen varlıklar 2020, 2021, 2022 yıl sonları ve 30.09.2023 tarihi itibarıyla toplam varlıkların sırasıyla %68,9, %85,9, %67,1 ve %66,5'ini oluşturmaktadır.

Nakit ve Nakit Benzerleri

Şirket'in nakit ve nakit benzerleri; kasa ve kredi kartları ile vadeli ve vadesiz mevduatlardan oluşmaktadır. Şirket'in nakit ve nakit benzerleri bakiyeleri 2020, 2021, 2022 yıl sonlarında ve 30.09.2023 tarihi itibarıyla sırasıyla 1,8 milyon TL, 3,9 milyon TL, 16,0 milyon TL, 18,3 milyon TL olarak gerçekleşmiştir. Şirket'in nakit ve nakit benzerleri tutarları 2021 yıl sonunda 2020 yıl sonuna göre %112,0, 2022 yıl sonunda 2021 yıl sonuna göre %308,7, 30.09.2023 tarihi itibarıyla da 2022 yıl sonuna göre artış %14,0 artış göstermiştir. Dönemler itibarıyla hasılat ve iş hacminde görülen artış nakit ve nakit benzerlerindeki artışı beraberinde getirmiş olmakla birlikte cari dönemde elde edilen yüksek kara rağmen geçmiş dönemlerin üzerinde gerçekleşen maddi duran varlık ve işleme sermayesi yatırımları, nakit ve benzerlerini aşağı yönlü baskılamış ve borçluluk artışını beraberinde getirmiştir. Nakit ve benzerleri, geçmişte kısmen döviz içerse de cari dönemde tamamı (%99,9998'i) TL'dir.



19.08.2024

ALVES KABLO
SANAYİ VE TİCARET A.Ş.
Fatih Mah. Karatay Cad. No:5/K:1 Kat:1/ANKARA
Tel: 0312 807 85 55 bb. Fx: 0312 802 05 56
Ankara / Türkiye / K. V. D. No: 000 8159

INFO
YATIRIM MENKUL DEĞERLER A.Ş.
Saray Mh. Dr. Adnan Büyükdönk C. Cessas Plaza 2.
Blok No:4 Kat:7 Et:16 Ümraniye / İstanbul
Boğaziçi Kurumlar V.D.4780036787
Mersis No:0478003678700011
Tic.Sic. No: 271081

Nakit ve Nakit Benzerleri (TL)	31.12.2020	31.12.2021	31.12.2022	30.09.2023
Kasa	258.946	28.231	21.759	92.966
Bankalar	1.495.210	3.676.995	15.915.915	18.174.311
Vadeli mevduat	0	9.546	16.645	5.528
Vadesiz mevduat	1.495.210	3.667.449	15.899.270	18.168.783
Kredi Kartları	95.703	216.966	92.341	0
Toplam	1.849.859	3.922.192	16.030.015	18.267.277

30.09.2023 tarihi itibarıyla, Grup'un banka mevduatları, temel olarak vadesiz hesaplardan oluşmakta olup ilgili mevduatlar üzerinde blokaj bulunmamaktadır.

Nakit ve nakit benzerlerinin para birimi bazında detayı aşağıdaki gibidir:

Para Birimi	31.12.2020	31.12.2021	31.12.2022	30.09.2023
TL	1.831.596	2.265.138	15.358.423	18.267.240
USD	18.263	359.632	497.375	11
Euro	0	1.297.422	174.217	26
Toplam	1.849.859	3.922.192	16.030.015	18.267.277

Banka hesaplarının mevduat yapısı detayı aşağıdaki gibidir:

Nakit ve Nakit Benzerleri-Bankalar	31.12.2020	31.12.2021	31.12.2022	30.09.2023
TL Vadesiz Mevduat	1.476.947	2.010.394	15.227.678	18.168.746
USD Vadesiz Mevduat	18.263	359.632	497.375	11
Euro Vadesiz Mevduat	0	1.297.422	174.217	26
TL Vadeli Mevduat	0	9.546	16.645	5.528
Toplam	1.495.210	3.676.995	15.915.915	18.174.311

Ticari Alacaklar

Şirket'in ticari alacakları 2020, 2021 ve 2022 yıl sonlarında ve 30.09.2023 tarihi itibarıyla sırasıyla 61,8 milyon TL, 130,6 milyon TL, 250,1 milyon TL ve 426,3 milyon TL olarak gerçekleşmiştir. Şirket'in ticari alacakları 2021 yıl sonunda 2020 yıl sonuna göre %111,4, 2022 yıl sonunda 2021 yıl sonuna göre %91,5 oranında artış gösterirken, 30.09.2023 tarihi itibarıyla da 2022 yıl sonuna göre %70,5 artış göstermiştir. Şirket'in ticari alacaklarının dönen varlıklara oranı 2020, 2021 ve 2022 yıl sonlarında ve 30.09.2023 tarihi itibarıyla sırasıyla %64,6, %44,4, %48,1 ve %49,8 olarak gerçekleşmiştir. Şirket'in ticari alacaklarının toplam varlıklara oranı ise 2020, 2021 ve 2022 yıl sonlarında ve 30.09.2023 tarihi itibarıyla sırasıyla %44,5, %38,2, %32,3 ve %33,1 olarak gerçekleşmiştir.

Ticari alacaklar, Şirket'in önemli performans göstergeleri arasında olan işletme sermayesinin unsurlarından biridir. Şirket, 2020 yılı başından itibaren yaşanan pandemi dönemi boyunca alacakların vadesini kısaltmayı amaçlamış ve sonraki dönemde vadeler yıllara sari azalmıştır. Vadelerin kısalmasına rağmen ticari alacakların 30.09.2023 tarihi itibarıyla 2022 yılsonuna göre artmasının ana nedeni hasılat büyümesi ve yüksek enflasyondur. 2022 yılsonu itibarıyla tüm yılda 808,6 milyon TL olan hasılat, 30.09.2023 tarihinde 9 aylık dönemde 1,7 milyar TL'ye yükselmiştir. Şirket, yurt içi satışlarını çek ve bankkart başak güvenceli tedarik sistemi ile



19 Eylül 2024

ALVES KABLO
SANAYİ VE TİCARET A.Ş.
Fatih Mah. Karatay Cad. No: 6 K: 2/2 ANKARA
Tel: 0312 402 85 85 pbx Fax: 0312 802 05 56
ANKARA KURUMSAL MÜHÜR NO: 094 8188

125

INFO
YATIRIM MENKUL DEĞERLER A.Ş.
Saray Mh. Dr. Adnan Bükdenler Cd. Cessas Plaza 2.
Blok No: Kat: D:16 Ümraniye / İstanbul
Boğaziçi Kurumlar V.D.478 0036 787
Mersis No:0478003678700011
Tic.Sic. No: 271081

yapmaktadır. Yurt dışı satışlarını ise akreditif veya peşin olarak gerçekleştirmektedir. Şüpheli alacakların brüt ticari alacaklara oranı cari dönemde %0,7 olarak kaydedilmiştir. Dönemler itibarıyla döviz bazlı ticari alacaklar sebebiyle kurlardaki yükseliş de alacak artışını desteklemiştir.

Kısa Vadeli Ticari Alacaklar (TL)	31.12.2020	31.12.2021	31.12.2022	30.09.2023
Ticari Alacaklar	6.545.446	13.232.128	45.791.265	98.529.659
Diğer Ticari Alacaklar	0	0	0	79.263
Alınan Çek ve Senetler	58.079.093	122.778.680	210.286.498	343.420.691
Ertelenmiş Faiz Gelirleri (Reeskont) (-)	-2.841.743	-5.413.292	-6.013.486	-15.706.192
Şüpheli Ticari Alacaklar	3.609.376	3.596.376	3.162.764	3.156.911
Şüpheli Ticari Alacak Karşılıkları (-)	-3.609.376	-3.596.376	-3.162.764	-3.156.911
Toplam	61.782.796	130.597.516	250.064.277	426.323.421

Ticari alacakların döviz pozisyonu aşağıdaki gibidir:

	31.12.2020	31.12.2021	31.12.2022	30.09.2023
Ticari Alacaklar	6.545.447	13.232.128	45.791.265	98.529.659
<i>TL Ticari Alacaklar</i>	6.218.074	11.394.345	41.547.049	91.375.858
<i>USD Ticari Alacaklar</i>	111.748	443.573	1.426.939	6.799.455
<i>Euro Ticari Alacaklar</i>	215.625	1.394.210	2.817.277	354.346
Alınan Çekler ve Senetler	58.079.092	122.778.680	210.286.498	343.420.691
<i>TL Alınan Çekler ve Senetler</i>	57.592.489	122.296.074	210.286.498	343.420.691
<i>USD Alınan Çekler ve Senetler</i>	0	482.606	0	0
<i>Euro Alınan Çekler ve Senetler</i>	486.603	0	0	0
Toplam	64.624.539	136.010.808	256.077.763	442.029.613

30.09.2023 tarihi itibarıyla alacaklara ilişkin reeskont hesaplanmasında %53,12 iskonto oranı kullanılmıştır (31.12.2022: %24,53, 31.12.2021: %15,75, 31.12.2020: %16,75).

Diğer Alacaklar

Şirket'in diğer alacaklar bakiyesi 2020, 2021, 2022 yıl sonlarında ve 30.09.2023 tarihi itibarıyla sırasıyla 0,6 milyon TL, 0,1 milyon TL, 10,5 milyon TL ve 12,7 milyon TL olarak gerçekleşmiştir. Diğer alacaklar 2020, 2021, 2022 yıl sonlarında ve 30.09.2023 tarihi itibarıyla sırasıyla %91,7 azalış, %20,401 yükseliş ve %20,7 oranında artış göstermiştir. Diğer alacaklar hesabı ilişkili taraflardan diğer alacaklar ve ilişkili olmayan taraflardan diğer alacaklar kalemlerinden oluşmakta olup detayları aşağıdaki tabloda yer almaktadır. Şirket'in ilişkili taraflardan diğer alacakları 2020, 2021, 2022 yıl sonlarında ve 30.09.2023 itibarıyla sırasıyla 11 TL, 0 TL, 9,4 milyon TL, 11,4 milyon TL olarak gerçekleşmiş olup 30.09.2023 tarihi itibarıyla görülen tutarın tamamı 2023 yılı içerisinde Şirket ortaklarına satışı gerçekleştirilen yatırım amaçlı gayrimenkullere ilişkin oluşan alacak bakiyesidir. Söz konusu ortaklardan olan alacaklar işbu İzahname tarihi itibarıyla tahsil edilmiştir. İlişkili olmayan taraflardan diğer alacaklar içinde 30.09.2023 tarihi itibarıyla en yüksek pay, verilen depozito ve teminatlara aittir.



19 Sebhat 2024

ALVES KABLO
SANAYİ VE TİCARET A.Ş.
Fatih Mahallesi, Gökçe Nispetiye, Keleş Sokakı, ANKARA
Tel: 0312 50 05 55 | Faks: 0312 802 05 56
Ankara Kurumlar Bürosu No: 094 8159

126

INFO
YATIRIM MENKUL DEĞERLER A.Ş.
Saray Mh. Dr. Adnan Oktan Bulvarı, Çiğdemli Plaza 2.
Blok No: 4/107 D:16 Ümitköy, Beşiktaş, İstanbul
Boğaziçi Kurumlar V.D.478 0036 787
Mersis No:0478003678700011
Tic.Sic. No: 271081

Kısa Vadeli Diğer Alacaklar (TL)	31.12.2020	31.12.2021	31.12.2022	30.09.2023
Ortaklardan Alacaklar	11	0	9.384.102	11.433.623
Verilen Depozito ve Teminatlar	0	0	928.882	1.049.748
Diğer Çeşitli Alacaklar	617.207	51.256	195.209	195.209
Şüpheli Diğer Alacaklar	4.932	295.355	239.993	239.993
Şüpheli Diğer Alacak Karşılıkları (-)	-4.932	-295.355	-239.993	-239.993
Toplam	617.218	51.256	10.508.193	12.678.580

Stoklar

Şirket'in stokları 2020, 2021, 2022 yıl sonlarında ve 30.09.2023 tarihi itibarıyla sırasıyla 26,2 milyon TL, 134,9 milyon TL, 220,3 milyon TL ve 290,3 milyon TL olarak gerçekleşmiştir. Şirket'in stokları 2021 yıl sonunda 2020 yıl sonuna göre %415,4, 2022 yıl sonunda 2021 yıl sonuna göre %63,3, 30.09.2023 tarihinde de 2022 yıl sonuna göre %31,8 artış göstermiştir. Şirket'in stoklarının dönen varlıklara oranı 2020, 2021, 2022 yıl sonlarında ve 30.09.2023 tarihi itibarıyla sırasıyla %27,4, %45,9, %42,4 ve %33,9 olarak gerçekleşmiştir. Şirket'in stoklarının varlıklara oranı ise 2020, 2021, 2022 yıl sonlarında ve 30.09.2023 tarihi itibarıyla sırasıyla %18,8, %39,4, %28,5 ve %22,6 olarak gerçekleşmiştir. Stok tutma süresi 2020, 2021, 2022 yılları ve 30.09.2023 itibarıyla sırasıyla 63 gün, 129 gün, 113 gün ve 63 gün olarak gerçekleşmiştir. Yıllara sari artan iş hacmi ve yükselen enflasyon stok artışının temel parametreleri olup cari dönemde stok gün süresindeki azalma stok artış hızını aşağı yönlü baskılamıştır. Stoklar, ilk madde ve malzemeler, mamuller, ticari mallar, diğer stoklar ve yarı mamullerden kalemlerinden oluşmaktadır. Finansal tablo dönemleri itibarıyla stokların kırılımı aşağıdaki tabloda yer almaktadır:

Stoklar (TL)	31.12.2020	31.12.2021	31.12.2022	30.09.2023
İlk Madde ve Malzeme	1.534.440	73.232.702	9.169.774	60.553.620
<i>Bakır</i>	<i>635.847</i>	<i>43.483.505</i>	<i>5.508.509</i>	<i>36.230.744</i>
<i>Granül</i>	<i>93.862</i>	<i>28.153.188</i>	<i>680.018</i>	<i>14.318.954</i>
<i>Alüminyum</i>	<i>411.301</i>	<i>888.066</i>	<i>376.067</i>	<i>2.816.659</i>
<i>PVC</i>	<i>393.430</i>	<i>707.943</i>	<i>2.605.180</i>	<i>7.187.263</i>
Mamuller	1.816.685	5.886.808	127.466.510	147.984.479
<i>Kablo</i>	<i>1.534.480</i>	<i>5.886.808</i>	<i>127.027.812</i>	<i>144.171.476</i>
<i>Granül</i>	<i>282.205</i>	<i>0</i>	<i>438.698</i>	<i>3.813.003</i>
Ticari Mallar	21.647.107	55.043.911	77.466.269	76.240.226
Diğer Stoklar	810.002	762.782	6.208.408	5.552.630
Yarı Mamuller Üretim	368.632	0	0	0
Toplam	26.176.866	134.926.203	220.310.961	290.330.955

Peşin Ödenmiş Giderler

Peşin ödenmiş giderler 2020, 2021, 2022 yıl sonlarında ve 30.09.2023 tarihi itibarıyla sırasıyla 4,1 milyon TL, 20,6 milyon TL, 14,1 milyon TL ve 103,0 milyon TL olarak gerçekleşmiştir. Peşin ödenmiş giderlerde 2021 yıl sonunda 2020 yıl sonuna göre %402,1 artış görülmüş olup 2022 yıl sonunda ise 2021 yıl sonuna göre %31,5 düşüş görülmüştür. 30.09.2023 tarihi itibarıyla da 2022 yıl sonuna göre %628,2 artışla 103,0 milyon TL'ye yükselmiştir. Cari dönemdeki yükselişin temel nedeni stoklar için verilen avanslardaki artıştır.

19 Şubat 2024

127



ALVES KABLO
SANAYİ VE TİCARET A.Ş.
Etiler Mah. Katırcı Cad. No:16 Kat:1 ANKARA
Tel: 0312 802 05 51 | Faks: 0312 802 05 56
Ankara T.C. Ticaret Sicil No: 271000-034 8159

INFO
YATIRIM MENKUL DEĞERLER A.Ş.
Saray Mh. Dr. Adnan Özyıldırım Caddesi No: 11 Kat: 2
Blok No: 4 Kat: D16 Ümraniye / İstanbul
Boğaziçi Kurumlar VD: 478 0036 78
Mersis No: 0478003678700011
Tic.Sic. No: 271081

Kısa Vadeli Peşin Ödenmiş Giderler (TL)	31.12.2020	31.12.2021	31.12.2022	30.09.2023
Verilen Sipariş Avansları	3.802.702	20.574.683	12.634.216	91.159.994
<i>İlişkili Taraf</i>	<i>532.638</i>	<i>621.509</i>	<i>1.085.877</i>	<i>1.378.286</i>
<i>İlişkili Olmayan Taraf</i>	<i>3.270.064</i>	<i>19.953.174</i>	<i>11.548.339</i>	<i>89.781.708</i>
Gelecek Aylara Ait Giderler	308.526	66.967	1.515.626	11.875.798
Toplam	4.111.228	20.641.650	14.149.842	103.035.792

Cari Dönem Vergisi ile ilgili Varlıklar

Cari dönem vergisi ile ilgili varlıklar 2020, 2021, 2022 yıl sonlarında ve 30.09.2023 tarihi itibarıyla sırasıyla 0,2 milyon TL, 0,7 milyon TL, 0,8 milyon TL ve 1,0 milyon TL olarak gerçekleşmiştir. Cari dönem vergisi ile ilgili varlıklar hesabında 2021 yıl sonunda 2020 yıl sonuna göre %256,4, 2022 yıl sonunda 2021 yıl sonuna göre %10,8, 30.09.2023 tarihi itibarıyla da 2022 yıl sonuna göre %28,3 artış gerçekleşmiştir. Şirket, yatırım teşvikleri kapsamında kurumlar vergisi indirimlerinden faydalanmaktadır. 2020 yılında 2,7 milyon TL, 2021 yılında 12,4 milyon TL, 2022 yılında 39,2 milyon TL, 30.09.2023 tarihinde ise 155,6 milyon TL kurumlar vergisi istisnasından faydalanmıştır. Şirket'in artan karlılığı sonucunda kurumlar vergisi matrah tutarları da artmıştır.

Diğer Dönen Varlıklar

Diğer dönen varlıklar 2020, 2021, 2022 yıl sonlarında ve 30.09.2023 tarihi itibarıyla sırasıyla 0,9 milyon TL, 3,2 milyon TL, 7,2 milyon TL ve 4,3 milyon TL olarak gerçekleşmiştir. Diğer dönen varlıklar hesabında 2021 yıl sonunda 2020 yıl sonuna göre %237,8, 2022 yıl sonunda da 2021 yıl sonuna göre %126,4 artış görülmüş olup 30.09.2023 tarihi itibarıyla ise 2022 yıl sonuna göre %40,2 oranında azalış gerçekleşmiştir. Diğer dönen varlıklar, devreden KDV ve diğer KDV'den oluşmaktadır.

Diğer Dönen Varlıklar (TL)	31.12.2020	31.12.2021	31.12.2022	30.09.2023
Devreden KDV	940.102	1.218.636	6.063.118	2.441.412
Diğer Katma Değer Vergisi	0	1.973.865	1.143.649	1.881.527
Personel Avansları	5.810	2.500	1.200	0
Gelir Tahakkukları	0	0	25.000	0
Toplam	945.912	3.195.001	7.232.967	4.322.939

Duran Varlıklar

Şirket'in duran varlıkları, temel olarak maddi duran varlıklardan oluşmaktadır. Şirket'in duran varlıkları 31.12.2020, 31.12.2021, 31.12.2022 ve 30.09.2023 tarihleri itibarıyla sırasıyla 43,2 milyon TL, 48,1 milyon TL, 254,4 milyon TL ve 430,5 milyon TL olarak gerçekleşmiştir. Şirket'in duran varlıkları 2021 yıl sonunda 2020 yıl sonuna göre %11,5, 2022 yıl sonunda ise 2021 yıl sonuna göre %428,5 oranında artış gösterirken, 30.09.2023 tarihi itibarıyla 2022 yıl sonuna göre %69,2 artış göstermiştir. Duran varlıklardaki artış temel olarak maddi duran varlık alımları ile birlikte maddi duran varlıklara yaptırılan yeniden değerlendirme raporları kapsamında oluşan değer artışları çerçevesinde görülen artışlar kaynaklıdır. Şirket'in duran varlıklarının toplam varlıklara oranı 2020, 2021, 2022 yıl sonlarında ve 30.09.2023 tarihi itibarıyla sırasıyla %31,1, %14,1, %32,9 ve %33,5 olarak gerçekleşmiştir.



19 Şubat 2024



Diğer Alacaklar

Şirket'in uzun vadeli diğer alacaklar bakiyesi 2020, 2021, 2022 yıl sonlarında ve 30.09.2023 tarihi itibarıyla 14.642 TL olarak gerçekleşmiş olup tamamı verilen depozito ve teminatlardan oluşmaktadır.

Uzun Vadeli Diğer Alacaklar (TL)	31.12.2020	31.12.2021	31.12.2022	30.09.2023
Verilen Depozito ve Teminatlar	14.642	14.642	14.642	14.642
Toplam	14.642	14.642	14.642	14.642

Yatırım Amaçlı Gayrimenkuller

Şirket'in 2020, 2021, 2022 yıl sonlarında ve 30.09.2023 itibarıyla sırasıyla 2,6 milyon TL, 4,2 milyon TL, 0,7 milyon TL ve 0 TL tutarında yatırım amaçlı gayrimenkulü bulunmaktadır. Şirket'in yatırım amaçlı gayrimenkulleri 2021 yılında bir önceki yıla göre %64,0 artış, 2022 yıl sonunda ise bir önceki yıla göre %84,1 oranında azalış gösterirken, 30.09.2023 ile sona eren ara dönemde bakiye 0 olarak gerçekleşmiştir. Şirket, 30.09.2023 tarihi itibarıyla sahip olduğu yatırım amaçlı gayrimenkullerin tamamının satışını gerçekleştirmiş olup mevcut durum itibarıyla yatırım amaçlı gayrimenkulü bulunmamaktadır.

Yatırım Amaçlı Gayrimenkuller (TL)	31.12.2020	31.12.2021	31.12.2022	30.09.2023
Binalar	650.000	3.535.981	664.210	0
Arsa ve Araziler	1.901.908	650.000	0	0
Toplam	2.551.908	4.185.981	664.210	0

Maddi Duran Varlıklar

Şirket'in maddi duran varlıkları 2020, 2021 ve 2022 yıl sonlarında ve 30.09.2023 tarihi itibarıyla sırasıyla 35,3 milyon TL, 36,6 milyon TL, 240,0 milyon TL ve 375,1 milyon TL olarak gerçekleşmiştir. Şirket'in maddi duran varlıkları 2021 yıl sonunda 2020 yıl sonuna göre %3,6, 2022 yıl sonunda 2021 yıl sonuna göre %555,7 oranında, 30.09.2023 tarihi itibarıyla da 2022 yıl sonuna göre %56,3 artış göstermiştir.

Maddi Duran Varlıklar-Net Defter Değeri (TL)	31.12.2020	31.12.2021	31.12.2022	30.09.2023
Arsa ve Araziler	0	0	21.655.000	21.655.000
Binalar	12.396.571	12.238.513	52.900.000	52.175.963
Makineler	15.157.719	13.318.868	89.266.000	189.410.927
Taşıtlar	3.459.918	3.939.220	7.143.606	7.511.896
Demirbaşlar	2.216.773	2.386.310	2.173.140	2.319.157
Yapılmakta Olan Yatırımlar	1.944.298	4.652.126	66.775.446	101.996.231
Özel Maliyetler	152.996	60.820	53.135	47.372
Toplam	35.328.275	36.595.857	239.966.327	375.116.546

Maddi duran varlıklarda görülen 2022 yılsonundaki artışın 133,0 milyon TL'lik kısmı makine, bina ve arsalarındaki değerlendirme kaynaklı olurken 80,2 milyon TL'lik kısmı makine parkurunun genişletilmesi ve ikinci fabrika yatırımı kapsamında oluşmuştur. 2023 yılında ise tamamen ikinci fabrika kaynaklı makine ve diğer yatırımlar ilgili hesabı artırmıştır. Maddi duran varlıklar, arsa ve araziler, binalar, makineler, taşıtlar, demirbaşlar, yapılmakta olan yatırımlar ve özel maliyetlerden oluşmaktadır.



19 Şubat 2024



129

INFO
YATIRIM MENKUL DEĞERLER A.Ş.
Saray Mh. Dr. Adnan Bulutkaya Cad. Cessas Plaza 2.
Blok No: K-01 D-16 Üsküdar / İstanbul
Boğaziçi Kurumlar V.D. No: 036 787
Meris No: 0478003678700D11
Tic.Sic. No: 271081

Maddi Duran Varlıklar - Girişler	31.12.2020	31.12.2021	31.12.2022	30.09.2023
Binalar	4.514.892	104.100	0	80.000
Makineler	14.610.897	320.157	6.187.884	106.694.944
Taşıtlar	3.884.699	2.681.989	6.613.462	822.023
Demirbaşlar	1.208.845	808.039	565.027	807.929
Yapılmakta Olan Yatırımlar	0	2.707.828	62.123.320	35.220.785
Özel Maliyetler	163.323	49.931	0	0
Toplam	24.382.656	6.672.044	75.489.693	143.625.681

Şirket'in aktifine kayıtlı arsa ve binalar ile makine ve teçhizatın gerçeğe uygun değerinin tespit edilmesi amacıyla SPK tarafından yetkilendirilmiş Aden Gayrimenkul Değerleme ve Danışmanlık A.Ş. tarafından 22.02.2023 tarih ve 2023-ÖZEL-067, 22.02.2023 tarih ve 2023-ÖZEL-070 sayılı Değerleme Raporları hazırlanmış olup yukarıda bahsi geçen değerleme artışlarının detayları aşağıda yer almaktadır.

Maddi Duran Varlıklar - Değerleme	31.12.2022
Arsa ve Araziler	21.655.000
Binalar	40.713.623
Makineler	65.937.174
Toplam	128.305.797

Maddi Olmayan Duran Varlıklar

Şirket'in maddi olmayan duran varlıkları 2020, 2021, 2022 yıl sonlarında ve 30.09.2023 itibarıyla sırasıyla 435.252 TL, 376.779 TL, 243.306 TL ve 19,1 milyon TL olarak gerçekleşmiştir. Şirket'in maddi olmayan duran varlıkları 2021 yıl sonunda 2020 yıl sonuna göre %13,4, 2022 yıl sonunda da 2021 yıl sonuna göre %35,4 düşüş gösterirken, 30.09.2023 tarihi itibarıyla ise 2022 yıl sonuna göre %7,746 artış göstermiştir. Maddi olmayan duran varlıklar, Şirket'in kullanmakta olduğu yazılım ve lisanslara ait bedellerden oluşmakla birlikte 30.09.2023 tarihi itibarıyla görülen artış, "müşteri sipariş ve performans takip sistemi" ile birlikte solar / fotovoltaik enerji kapsamlı uluslararası IEC 62930 ve EN 50618 belgelendirmeleri kapsamında artış göstermiştir. Söz konusu "müşteri sipariş ve performans takip sistemi", makinelerin her birinde ne kadar üretim olduğunun, üretim ve depolama süreçlerinin anlık olarak takip edildiği bir sistemdir. Aynı zamanda Şirket'in bayilerindeki ticari ilişkisi kapsamında kullandığı (daha önce kullanılan portalın geliştirilip profesyonel hale getirilmiş versiyonu) web tabanlı ALVESBİS portalını da içermektedir.

Maddi Olmayan Duran Varlıklar-Net Dester Değeri (TL)	31.12.2020	31.12.2021	31.12.2022	30.09.2023
Diğer Maddi Olmayan Duran Varlıklar	435.252	376.779	243.306	19.090.030
Toplam	435.252	376.779	243.306	19.090.030

Èrtelenmiş Vergi Varlığı

Şirket'in ertelenmiş vergi varlığı 2020, 2021, 2022 yıl sonlarında ve 30.09.2023 itibarıyla sırasıyla 0,9 milyon TL, 3,3 milyon TL, 0 TL ve 0 TL olarak gerçekleşmiştir.



19 Şubat 2024

ALVES KABLO
SANAYİ VE TİCARET A.Ş.
Etiler Mah. Yedigöller Cad. No:5 Kat: 3 Zemin Katı ANKARA
Tel: 0312 802 05 55 Fax: 0312 802 05 56
Ankara

130

INFO
YATIRIM MENKUL DEĞERLER A.Ş.
Saray Mh. Dr. Adnan Bülükdeniz Cd. Finans Plaza 2.
Blok No:4 Kat: D:6 Ümraniye / İstanbul
Boğaziçi Kurumlar V.D.478 6036 / 87
Mersis No:0478003678700011
Tic.Sk. No:271081

Kısa Vadeli Yükümlülükler

Şirket'in kısa vadeli yükümlülükleri 31.12.2020, 31.12.2021, 31.12.2022 ve 30.09.2023 tarihleri itibarıyla sırasıyla 94,3 milyon TL, 337,0 milyon TL, 533,2 milyon TL ve 852,6 milyon TL olarak gerçekleşmiş olup kısa vadeli yükümlülükler, 2021 yıl sonunda 2020 yıl sonuna göre %257,4, 2022 yıl sonunda 2021 yıl sonuna göre %58,2, 30.09.2023 tarihi itibarıyla da 2022 yıl sonuna göre %59,9 oranında artış göstermiştir. Kısa vadeli yükümlülüklerdeki artış temel olarak, makine ve ekipman yatırımları kapsamında kullanılan banka kredilerine bağlı olarak görülmüş olup iş hacmindeki artışa bağlı olarak ticari borçlarda görülen artış da kısa vadeli yükümlülüklerdeki artışı etkilemiştir. Şirket'in kısa vadeli yükümlülüklerinin 31.12.2020, 31.12.2021, 31.12.2022 ve 30.09.2023 tarihleri itibarıyla toplam kaynaklara oranı sırasıyla %67,9, %98,5, %68,9 ve %66,3 olarak gerçekleşmiştir.

Ticari Borçlar

Şirket'in ticari borçları, 31.12.2020, 31.12.2021, 31.12.2022 ve 30.09.2023 tarihleri itibarıyla sırasıyla 19,7 milyon TL, 99,4 milyon TL, 174,7 milyon TL ve 236,8 milyon TL olarak gerçekleşmiş olup söz konusu ticari borçlarının 31.12.2020, 31.12.2021, 31.12.2022 ve 30.09.2023 tarihleri itibarıyla kısa vadeli yükümlülükler içindeki oranı sırasıyla %20,9, %29,5, %32,8 ve %27,8 olarak gerçekleşmiştir. Şirket'in ticari borçları 2021 yıl sonunda 2020 yıl sonuna göre %405,4, 2022 yıl sonunda 2021 yıl sonuna göre %75,8, 30.09.2023 tarihi itibarıyla da 2022 yıl sonuna göre artış %35,5 olarak gerçekleşmiştir. Borç ödeme gün süresi 31.12.2020, 31.12.2021, 31.12.2022 ve 30.09.2023 tarihleri itibarıyla sırasıyla 47, 95, 90 ve 51 gündür. Vadedeki düşüşe rağmen özellikle cari dönemdeki yükseliş artan iş hacmi ve enflasyon kaynaklıdır.

Ticari Borçlar (TL)	31.12.2020	31.12.2021	31.12.2022	30.09.2023
Ticari Borçlar	4.434.332	21.566.909	62.290.439	48.791.420
İlişkili Taraflar	0	0	0	6.000
İlişkili Olmayan Taraflar	4.434.332	21.566.909	62.290.439	48.785.420
Verilen Çek ve Senetler	14.238.259	79.685.672	116.379.579	179.895.551
Ertelenmiş Faiz Giderleri (-)	-373.157	-2.499.929	-4.854.052	-16.518.093
Diğer Ticari Borçlar	1.366.907	635.439	902.429	24.637.718
Toplam	19.666.341	99.388.091	174.718.395	236.806.596

30.09.2023 tarihi itibarıyla ticari borçlara ilişkin reeskont hesaplanmasında %53,12 iskonto oranı kullanılmıştır (31.12.2022: %24,53, 31.12.2021:%15,75, 31.12.2020: %16,75).

Ticari borçların ağırlıklı kısmı, hammadde, ambalaj malzemeleri, yedek parça ve lojistik hizmet alımlarından kaynaklanmaktadır. Şirket, pandemi dönemin yaşandığı 2020 ve özellikle 2021 yıllarında, tedarik zinciri sorunları nedeniyle uluslararası hammadde fiyatlarını yakından takip etmiş ve uygun maliyetli hammadde almaya önem göstermiştir.



19 Şubat 2024

ALVES KABLO
SANAYİ VE TİCARET A.Ş.
Sarıyer Mah. Dr. A. Mah. Caddesi No:16 Ümraniye / İstanbul
Tel: 0312 802 05 55 Fax: 0312 802 05 56
Ankara Mah. Dr. A. Mah. Caddesi No: 094 8159

131

INFO
YATIRIM MENKUL DEĞERLER A.Ş.
Saray Mh. Dr. A. Mah. Caddesi No: 16 Ümraniye / İstanbul
Blok No: Kat: 16 Ümraniye / İstanbul
Boğaziçi Kurumlar V.D.478 0036 787
Mersis No:047800367800011
Tic.Sic. No: 271081

Çalışanlara Sağlanan Faydalar Kapsamında Borçlar

Şirket'in çalışanlara sağlanan faydalar kapsamında borçları 31.12.2020, 31.12.2021, 31.12.2022 ve 30.09.2023 tarihleri itibarıyla sırasıyla 0,4 milyon TL, 0,6 milyon TL, 1,4 milyon TL ve 3,9 milyon TL olarak gerçekleşmiş olup söz konusu çalışanlara sağlanan faydalar kapsamında borçlar, 2021 yıl sonunda 2020 yıl sonuna göre %29,3, 2022 yıl sonunda 2021 yıl sonuna göre %155,9, 30.09.2023 tarihi itibarıyla da 2022 yıl sonuna göre %170,5 artış göstermiştir. İlgili tutarlar temel olarak, personele borçlar ve ödenecek sosyal güvenlik kesintilerinden oluşmaktadır. Buradaki artışların sebebi personel sayısındaki artışlardır. Grup'un 2020 yıl sonunda 90 olan personel sayısı, 2021 yıl sonunda 2020 yıl sonuna göre %4,4 artarak 94'e ulaşmış, 2022 yıl sonunda da 2022 yıl sonuna göre %13,8 artışla 107'ye yükselmiştir. 30.09.2023 tarihi itibarıyla da 2022 yıl sonuna göre %7,5 artışla 115'e yükselmiştir. Personel sayısında dönemler itibarıyla artış görülmüş olup artışın nedeni; artan iş hacmi ile birlikte üretim, idari, pazarlama, satış ve dağıtım personel sayısındaki artıştan kaynaklanmaktadır.

Çalışanlara Sağlanan Faydalar Kapsamında Borçlar (TL)	31.12.2020	31.12.2021	31.12.2022	30.09.2023
Ödenecek Sosyal Güvenlik Kesintileri	133.025	169.595	421.386	1.049.205
Personele Borçlar	300.777	391.499	1.014.248	2.834.441
Toplam	433.802	561.094	1.435.634	3.883.646

Diğer Borçlar

Şirket'in diğer borçları 31.12.2020, 31.12.2021, 31.12.2022 ve 30.09.2023 tarihleri itibarıyla sırasıyla 0,5 milyon TL, 82,7 milyon TL, 11,2 milyon TL ve 18,2 milyon TL olarak gerçekleşmiş olup söz konusu tutarların ortaklara borçlara olan kısmı 31.12.2020, 31.12.2021, 31.12.2022 ve 30.09.2023 tarihleri itibarıyla sırasıyla 0,5 milyon TL, 82,4 milyon TL, 0,01 milyon TL ve 0,4 milyon TL olarak gerçekleşmiştir. İlişkili olmayan taraflara diğer borçlar ise ödenecek vergi ve harçlar, vadesi geçmiş ertelenmiş taksitlendirilmiş vergi ve diğer yükümlülükler ve diğer çeşitli borçlardan oluşmakta olup söz konusu tutar, 31.12.2020, 31.12.2021, 31.12.2022 ve 30.09.2023 tarihleri itibarıyla sırasıyla 0,1 milyon TL, 0,3 milyon TL, 11,2 milyon TL ve 17,8 milyon TL olarak gerçekleşmiştir. Şirket'in diğer borçlarının 31.12.2020, 31.12.2021, 31.12.2022 ve 30.09.2023 tarihleri itibarıyla değişim oranı sırasıyla %14,956 artış, %86,4 azalış, %62,0 artış olarak gerçekleşmiştir.

Diğer Borçlar (TL)	31.12.2020	31.12.2021	31.12.2022	30.09.2023
Ortaklara Borçlar	462.597	82.430.684 (*)	13.636	422.616
Ödenecek Vergi ve Fonlar	81.250	275.437	11.205.484	6.629.032
Muhtelif Borçlar	5.506	5.812	19.746	66.715
Vadesi Geçmiş Ertelenmiş Taksitlendirilmiş Vergi ve Diğer Yükümlülükler (**)	0	0	0	11.087.248
Toplam	549.353	82.711.933	11.238.866	18.205.611

(*) Şirket, Alves Elektrik'in sermayesini temsil eden payların %50'lik kısmına karşılık gelen 12.500.000 TL'lik kısmını Deniz KARAMERCAN'dan 40.000.000 TL bedel ile, %50'lik kısmına karşılık gelen 12.500.000 TL'lik kısmını Hikmet ALABICAK'tan 40.000.000 TL bedel ile olmak üzere toplamda 80.000.000 TL bedel ile 31.12.2021 tarihli pay devir sözleşmeleri kapsamında satın almıştır. Söz konusu alım bedeli, Alves Elektrik'in değer tespitine ilişkin SGD Bağımsız Denetim Hizmetleri A.Ş. tarafından



ALVES KABLO
SENAYİ VE TİCARET A.Ş.

SANAYİ VE TİCARET BAKANLIĞI
Tic. Sic. No: 271081
Tel: 0312 831 8159
Ankara

INFO
YATIRIM MENKUL DEĞERLER A.Ş.
Saray Mh. Dr. Adnan Özkentli Cd. Cessas Plaza 2.
Blok No: K/2 Kat: 16 Ümitköy / Beşiktaş / İstanbul
Bağış Kurumlar V.D.478 006/87
Menş. No:0478003678700011
Tic.Sic. No: 271081

hazırlanan 30.12.2021 tarihli deęerleme raporu ile bulunan 81.985.719 TL deęer de baz alınarak 80.000.000 TL olarak belirlenmiřtir.

(**) Taksitlendirilmiř vergi borçları, 7326 sayılı yasa kapsamındaki matrah artırımından kaynaklanmakta olup vadesi 12 aydır.

Dönem Karı Vergi Yükümlülüęü

řirket'in dönem karı vergi yükümlülüęü, 31.12.2020, 31.12.2021, 31.12.2022 ve 30.09.2023 tarihleri itibarıyla sırasıyla 367.205 TL, 1.050.409 TL, 968.324 TL ve 4.198.786 TL olarak gerçekteřmiştir. řirket, yatırım teřvik belgesinden ötürü kurumlar vergisinden istisnasından faydalanmaktadır.

Kısa Vadeli Karřılıklar

Kısa vadeli karřılıklar dava karřılıklarından ibarettir.

Kısa Vadeli Borç Karřılıkları (TL)	31.12.2020	31.12.2021	31.12.2022	30.09.2023
Dava Karřılıkları	0	0	544.064	780.400
Toplam	0	0	544.064	780.400

řirket'in kısa vadeli karřılıkları, 31.12.2020, 31.12.2021, 31.12.2022 ve 30.09.2023 tarihleri itibarıyla sırasıyla 0 TL, 0 TL, 544.064 TL ve 780.400 TL olarak gerçekteřmiştir.

Uzun Vadeli Yükümlülükler

řirket'in uzun vadeli yükümlülükleri 31.12.2020, 31.12.2021, 31.12.2022 ve 30.09.2023 tarihleri itibarıyla sırasıyla 23,5 milyon TL, 14,9 milyon TL, 44,4 milyon TL ve 77,6 milyon TL olarak gerçekteřmiş olup kısa vadeli yükümlülükler, 2021 yıl sonunda 2020 yıl sonuna göre %36,6 düşüř, 2022 yıl sonunda 2021 yıl sonuna göre %198,3 artış, 30.09.2023 tarihi itibarıyla da 2022 yıl sonuna göre %74,8 oranında artış göstermiřtir. Uzun vadeli yükümlülüklerdeki artış temel olarak, makine ve ekipman yatırımları kapsamında kullanılan banka kredilerinden kaynaklanmaktadır. řirket'in uzun vadeli yükümlülüklerinin 31.12.2020, 31.12.2021, 31.12.2022 ve 30.09.2023 tarihleri itibarıyla toplam kaynaklara oranı sırasıyla %16,9, %4,4, %5,7 ve %6,0 olarak gerçekteřmiştir.

Uzun Vadeli Karřılıklar

Uzun vadeli karřılıklar, çalışanlar için hesaplanan kıdem tazminatını içermekte olup 31.12.2020, 31.12.2021, 31.12.2022 ve 30.09.2023 tarihleri itibarıyla sırasıyla 239.755 TL, 580.768 TL, 1.799.096 TL ve 2.237.013 TL olarak gerçekteřmiştir.

Uzun Vadeli Karřılıklar (TL)	31.12.2020	31.12.2021	31.12.2022	30.09.2023
Kıdem Tazminatı Karřılıkları	239.755	580.768	1.799.096	2.237.013
Toplam	239.755	580.768	1.799.096	2.237.013

řirket'in uzun vadeli karřılıkları, 2021 yıl sonuna 2020 yıl sonuna göre %142,2, 2022 yıl sonuna 2021 yıl sonuna göre %209,8, 30.09.2023 tarihi itibarıyla da 2022 yıl sonuna göre %24,3 artış göstermiřtir.

19 Sebhat 2024

ALVES KABLO
SANAYİ VE TİCARET A.ř.
Eski Mevlana Caddesi, Çeşme Çarşısı Katman/ANKARA
Tel: 0312 522 11 55 | Faks: 0312 802 05 56
Ankara | E-posta: info@alveskablo.com.tr | 0312 444 8159

133

INFO
YATIRIM MENKUL DEęERLER A.ř.
Saray Mh. Dr. Adnan Oktan Caddesi, Cessas Plaza 2.
Blok No: Kat: D16 Ümitköy/İstanbul
Boğaziçi Kurumlar VD: 478 0016 787
Menş No: 0478003678700011
Tic.Sic. No: 271081

Ertelenmiş Vergi Yükümlülüğü

Şirket'in 2020 ve 2021 yıl sonları itibarıyla ertelenmiş vergi yükümlülüğü bulunmazken 2022 yıl sonu itibarıyla 13,8 milyon TL, 30.09.2023 tarihi itibarıyla da 26,0 milyon TL tutarında ertelenmiş vergi yükümlülüğü bulunmaktadır. Şirket'in ertelenmiş vergi yükümlülükleri ağırlıklı olarak maddi duran varlıklarının kayıtlı değeri ile vergi matrahları arasındaki farklardan, satıcı borcu reeskontlarından ve kur farkı düzeltmelerinden kaynaklanmaktadır. Ertelenmiş vergi yükümlülüğü 30.09.2023 tarihi itibarıyla 2022 yılı sonuna göre %88,4 artış göstermiştir.

Kısa ve Uzun Vadeli Finansal Borçlar

Kısa Vadeli Finansal Borçlar

Şirket'in kısa vadeli borçlanmaları 31.12.2020, 31.12.2021, 31.12.2022 ve 30.09.2023 tarihleri itibarıyla sırasıyla 52,5 milyon TL, 107,4 milyon TL, 213,8 milyon TL ve 403,7 milyon TL olarak gerçekleşmiş olup söz konusu kısa vadeli borçlanmalarının 31.12.2020, 31.12.2021, 31.12.2022 ve 30.09.2023 tarihleri itibarıyla kısa vadeli yükümlülükler içindeki oranı ise sırasıyla %55,7, %31,9, %40,1 ve %47,4 olarak gerçekleşmiştir.

Kısa Vadeli Borçlanmalar (TL)	31.12.2020	31.12.2021	31.12.2022	30.09.2023
Banka Kredileri	52.547.539	107.425.895	213.791.006	403.740.969
Toplam	52.547.539	107.425.895	213.791.006	403.740.969

Şirket'in kısa vadeli borçlanmaları 2021 yıl sonunda 2020 yıl sonuna göre %104,4, 2022 yıl sonunda 2021 yıl sonuna göre %99,0, 30.09.2023 tarihi itibarıyla da 2022 yıl sonuna göre %88,8 artış göstermiştir. Yıllık satış büyümesine paralel işletme sermayesi ihtiyacı artmış ve bu durum kısa vadeli borçları yukarı yönlü tetiklemiştir.

Uzun Vadeli Borçlanmaların Kısa Vadeli Kısımları

Şirket'in uzun vadeli borçlanmaların kısa vadeli kısımları 31.12.2020, 31.12.2021, 31.12.2022 ve 30.09.2023 tarihleri itibarıyla sırasıyla 16,2 milyon TL, 17,1 milyon TL, 21,7 milyon TL ve 130,8 milyon TL olarak gerçekleşmiş olup söz konusu uzun vadeli borçlanmaların kısa vadeli kısımlarının 31.12.2020, 31.12.2021, 31.12.2022 ve 30.09.2023 tarihleri itibarıyla kısa vadeli yükümlülükler içindeki oranı sırasıyla %17,2, %5,1, %4,1 ve %15,3 olarak gerçekleşmiştir. Şirket'in uzun vadeli borçlanmaların kısa vadeli kısımları 2021 yıl sonunda 2020 yıl sonuna göre %5,2, 2022 yıl sonunda 2021 yıl sonuna göre %27,0, 30.09.2023 tarihi itibarıyla da 2022 yıl sonuna göre %502,5 artış göstermiştir.

Uzun Vadeli Borçlanmaların Kısa Vadeli Kısımları (TL)	31.12.2020	31.12.2021	31.12.2022	30.09.2023
Banka Kredileri	15.517.604	16.366.558	19.169.334	116.534.010
Finansal Kiralama Borçları (Net)	731.382	732.681	2.546.816	14.304.784
Finansal Kiralama Borçları	1.125.339	1.039.891	3.737.604	19.993.880
Ertelenmiş Finansal Kiralama Borçları	-393.957	-307.210	-1.190.788	-5.689.096
Toplam	16.248.986	17.099.239	21.716.150	130.838.794

Şirket'in uzun vadeli borçlanmalarının kısa vadeli kısımları banka kredileri ve finansal kiralama borçlarından oluşmaktadır.



19 Eylül 2024



ALVES KABLO
SANAYİ VE TİCARET A.Ş.

FOUN MARI FİNASYON VE KURUMSAL HİZMETLER ANKARA
Tel: 0312 219 55 11 pbx. Fax: 0312 202 05 58
Ankara T.C. M.V.B. D.066 000 8159

134

INFO

YATIRIM MENKUL DEĞERLER A.Ş.

Saray Mh. Dr. Adnan Bülükdeniz Cd. No:50 Plaza 2.

Blok No: 4 Kat: D16 Ömerliye İstanbul

Boğaziçi Kurumlar V.D.478 00 1028

Mersis No:0478003678700011

Tic.Sic. No: 271081

Şirket, fabrika yatırımlarında arsa ve inşaatı özkaynaklarıyla, belli büyüklükteki makine ve ekipman yatırımlarını ise banka kredisi ve finansal kiralama yolu ile gerçekleştirmektedir.

Uzun Vadeli Finansal Borçlar

Şirket'in uzun vadeli borçlanmaları 31.12.2020, 31.12.2021, 31.12.2022 ve 30.09.2023 tarihleri itibarıyla sırasıyla 23,3 milyon TL, 14,3 milyon TL, 28,8 milyon TL ve 49,4 milyon TL olarak gerçekleşmiş olup söz konusu uzun vadeli borçlanmalar, 2021 yıl sonunda 2020 yıl sonuna göre %38,5 düşüş göstermiş olup 2022 yıl sonuna ise 2021 yıl sonuna göre %101,4, 30.09.2023 tarihi itibarıyla da 2022 yıl sonuna göre %71,4 artış göstermiştir.

Uzun Vadeli Borçlanmalar (TL)	31.12.2020	31.12.2021	31.12.2022	30.09.2023
Banka Kredileri	20.275.852	12.065.606	25.613.030	38.629.071
Finansal Kiralama Borçları (Net)	2.978.257	2.245.574	3.216.546	10.798.630
Finansal Kiralama Borçları	3.645.147	2.605.255	3.674.027	13.948.130
Ertelenmiş Finansal Kiralama Borçları	-666.890	-359.681	-457.481	-3.149.500
Toplam	23.254.109	14.311.180	28.829.576	49.427.701

Diğer Finansal Yükümlülükler

Şirket'in diğer finansal yükümlülükleri 31.12.2020, 31.12.2021, 31.12.2022 ve 30.09.2023 tarihleri itibarıyla sırasıyla 3,2 milyon TL, 3,3 milyon TL, 4,3 milyon TL ve 7,3 milyon TL olarak gerçekleşmiş olup söz konusu diğer finansal yükümlülüklerin 31.12.2020, 31.12.2021, 31.12.2022 ve 30.09.2023 tarihleri itibarıyla kısa vadeli yükümlülükler içindeki oranı sırasıyla %3,4, %1,0, %0,8 ve %0,9 olarak gerçekleşmiştir. Diğer finansal yükümlülükler, kredi kartı borçlarından oluşmaktadır. Şirket'in diğer finansal yükümlülükleri, 2021 yıl sonunda 2020 yıl sonuna göre %1,4, 2022 yıl sonunda 2021 yıl sonuna göre %31,3, 30.09.2023 tarihi itibarıyla da 2022 yıl sonuna göre %69,2 artış göstermiştir.

Diğer Finansal Yükümlülükler (TL)	31.12.2020	31.12.2021	31.12.2022	30.09.2023
Kredi Kartı Borçları	3.243.873	3.290.388	4.320.444	7.310.070
Toplam	3.243.873	3.290.388	4.320.444	7.310.070

Özkaynaklar

2020 yılsonunda 21,1 milyon TL olan özkaynakları, 2021 yılsonunda 9,7 mn TL negatife dönmüş, 2022 yılsonunda 2021 yılsonuna göre önemli bir artışla 196,4 milyon TL'ye yükselmiş olup 01.01.2023-30.09.2023 ara dönem sonu itibarıyla da 2022 yılsonuna göre %81 artışla 356,2 milyon TL'ye yükselmiştir. 2021 yılında iştirak alımı kaynaklı TFRS kulları gereği oluşan 68,9 milyon TL'lik negatif ortak kontrole tabi birleşme etkisi nedeniyle özkaynaklar negatif kaydedilmiştir. 2022 yılında özkaynaktaki artışta ise maddi duran varlık değer artışı ve kar artışı etkili olurken cari dönemde özkaynak büyümesinde kardaki büyüme etkindir. 30.09.2023 tarihi itibarıyla özkaynak karlılığı, %52,4 olarak gerçekleşmiştir.

Dönem	31.12.2020	31.12.2021	31.12.2022	30.09.2023
Ana Ortaklığa Ait Özkaynaklar	9.080.155	-9.724.770	196.374.494	356.204.592
Ödenmiş Sermaye (*)	5.000.000	35.000.000	90.000.000	120.000.000
Ortak Kontrole Tabi Teşebbüs veya İşletmeleri İçeren Birleşmelerin Etkisi (*)	0	-68.890.484	-68.890.484	-57.495.468

19 Ocak 2024

ALVES KABLO
SANAYİ VE TİCARET A.Ş.
Etilim Mah. Dr. Adnan Polatkan Caddesi Çayyolu Plaza 2
Tic. Sic. No: 271081 / Mersis No: 047800367870001
Ankara

135

INFO
YATIRIM MENKUL DEĞERLER A.Ş.
Saray Mh. Dr. Adnan Polatkan Caddesi Çayyolu Plaza 2
Blok No: 1 Kat: D16 Ümitköy / Beşiktaş / İstanbul
Boğaziçi Kurumlar V.D. No: 271081 / Mersis No: 047800367870001
Tic.Sic. No: 271081

Kar veya Zararda Yeniden Sınıflandırılmayacak Birikmiş Diğer Kapsamlı Gelirler (Giderler)	29.528	-5.066	118.707.003	106.363.085
Kardan Ayrılan Kısıtlanmış Yedekler	749.807	1.220.618	2.375.065	5.904.824
Geçmiş Yıllar Kar/Zararları	1.101.649	6.809.877	10.213.940	20.653.151
Net Dönem Karı/Zararı	2.199.171	16.140.285	43.968.970	160.779.000
Kontrol Gücü Olmayan Paylar	12.004.001	0	0	0
Toplam	21.084.156	-9.724.770	196.374.494	356.204.592

(*) Şirket'in 25.12.2023 tarihli yönetim kurulu kararı ile 600.000.000 TL kayıtlı sermaye tavanı içerisinde kalmak üzere 120.000.000 TL olan çıkarılmış sermayesinin 90.000.000 TL'ye azaltılmasına; azaltılacak tutarın 7326 Sayılı Kanun Kapsamında Beyan Edilen ve Stok Olarak Kayda Alınan Özel Karşılık Hesabından artırılmış olan 30.000.000 TL'den karşılanarak sermaye azaltımının fon çıkışı gerektirmeyen usulde yapılmasına; azaltılan bu tutarın Özel Karşılık Hesabına aktarılmasına; sermaye azaltımı ile eş zamanlı olarak sermayenin 90.000.000 TL'den 120.000.000 TL'ye nakden artırılmasına karar verilmiştir. Söz konusu husus, Şirket'in 26.12.2023 tarihli olağanüstü genel kurul toplantısında onaylanmış olup eş anlı sermaye azaltım/artırım işlemi 08.01.2024 tarihinde tescil edilmiş, 08.01.2024 tarih ve 10995 sayılı TTSG'de ilan edilmiştir.

(**) Şirket, Alves Elektrik'in sermayesini temsil eden payların %50'lik kısmına karşılık gelen 12.500.000 TL'lik kısmını Deniz KARAMERCAN'dan 40.000.000 TL bedel ile, %50'lik kısmına karşılık gelen 12.500.000 TL'lik kısmını Hikmet ALABICAK'tan 40.000.000 TL bedel ile olmak üzere toplamda 80.000.000 TL bedel ile satın almıştır. Söz konusu alım bedeli, Alves Elektrik'in değer tespitine ilişkin SGD Bağımsız Denetim Hizmetleri A.Ş. tarafından hazırlanan 30.12.2021 tarihli değerlendirme raporu ile bulunan 81.985.719 TL değer baz alınarak 80.000.000 TL olarak belirlenmiştir.

Sermaye Piyasası Kurulu'nun 19.06.2023 tarihli yazısı ile talep edildiği üzere Alves Elektrik'in değer tespitine ilişkin yeniden bir değerlendirme raporu hazırlanmıştır. SGD Bağımsız Denetim Hizmetleri A.Ş. tarafından hazırlanan 01.09.2023 tarihli değerlendirme raporu ile bulunan değer 68.604.984 TL olup bu kapsamda aradaki fark tutarı Şirket ortakları tarafından Şirket hesabına geri ödenmiştir.

Tüm bu hususlar kapsamında;

Alves Kablo'nun finansal tablolarında 30.09.2023 tarihi itibarıyla, "-57.495.468" TL'lik "Ortak Kontrole Tabi Teşebbüs veya İşletmeleri İçeren Birleşmelerin Etkisi" kalemi sınıflandırılmış olup sınıflamaya ilişkin detaylar aşağıdaki gibidir:

Açıklama	Tutar (TL)
Dönen Varlıklar	209.520.046
Duran Varlıklar	9.558.209
Toplam Varlıklar	219.078.255
Kısa Vadeli Yükümlülükler	204.006.083
Uzun Vadeli Yükümlülükler	3.962.656
Toplam Yükümlülükler	207.968.739
Satın Alma Fiyatı	80.000.000
Değer Düşüklüğü (68.604.984 – 80.000.000)	-11.395.016
Şirket'in Varlıkları ve Yükümlülükleri Arasındaki Fark (-)	-11.109.516
Ortak Kontrole Tabi Teşebbüs veya İşletmeleri İçeren Birleşmelerin Etkisi (-)	-57.495.468

10.2. Faaliyet sonuçları:

10.2.1. İhraççının izahnamede yer alması gereken finansal tablo dönemleri itibariyle faaliyet sonuçlarına ilişkin bilgi:

Kar veya Zarar Kısmı (TL)	Özel Bağımsız Denetimden Geçmiş				
	31.12.2020	31.12.2021	31.12.2022	30.09.2022	30.09.2023
Hasılat	165.931.551	423.345.374	808.564.277	528.849.689	1.692.016.844
Satışların Maliyeti	-152.768.921	-380.642.141	-709.967.693	-471.375.257	-1.453.733.309
Brüt Kar	13.162.630	42.703.233	98.596.584	57.474.432	238.283.535
Genel Yönetim Giderleri	-9.420.268	-16.236.088	-29.079.000	-17.582.258	-47.913.123
Pazarlama Giderleri	-579.754	-1.524.916	-6.672.941	-2.106.296	-10.229.158
Esas Faaliyetlerden Diğer Gelirler	11.676.019	32.084.823	49.699.529	36.931.263	84.216.218
Esas Faaliyetlerden Diğer Giderler	-5.155.912	-16.332.777	-21.945.597	-18.522.914	-39.326.667
Esas Faaliyet Karı	9.682.715	40.694.275	90.598.575	56.194.227	225.030.805
Yatırım Faaliyetlerinden Gelirler	57.186	112.243	471.608	493.046	10.203.942
Yatırım Faaliyetlerinden Giderler	0	-144.905	-102.653	-326.652	0
Finansman Gideri Öncesi Faaliyet Karı	9.739.901	40.661.613	90.967.530	56.360.621	235.234.747
Finansman Gelirleri	320.234	874.838	681.025	589.424	511.450
Finansman Giderleri	-8.873.015	-27.434.507	-51.368.822	-37.963.306	-67.044.126
Sürdürülen Faaliyetler Vergi Öncesi Karı	1.187.120	14.101.944	40.279.733	18.986.739	168.702.071
Sürdürülen Faaliyetler Vergi Gideri/Geliri	70.629	1.362.463	3.689.237	-741.128	-7.923.071
Dönem Vergi Gideri/Geliri	-367.205	-1.050.409	-968.324	-771.135	-4.198.786
Ertelenmiş Vergi Gideri/Geliri	437.834	2.412.872	4.657.561	30.007	-3.724.285
Dönem Karı	1.257.749	15.464.407	43.968.970	18.245.611	160.779.000
Dönem Karının Dağılımı					
Kontrol Gücü Olmayan Paylar	-941.422	-675.878	0	0	0
Ana Ortaklık Payları	2.199.171	16.140.285	43.968.970	18.245.611	160.779.000

Hasılat

Şirket'in hasılatı, 2020, 2021, 2022 yılları ve 01.01.2022-30.09.2022, 01.01.2023-30.09.2023 ara dönemleri itibarıyla sırasıyla 165,9 milyon TL, 423,3 milyon TL, 808,6 milyon TL, 528,8 milyon TL ve 1,7 milyar TL olarak gerçekleşmiştir. Şirket'in hasılatı 2021 yılında 2020 yılına göre %155,1, 2022 yılında 2021 yılına göre %91,0, 01.01.2023-30.09.2023 ara döneminde de bir önceki yılın aynı dönemine göre %219,9 oranında artış göstermiştir. Şirket, son 3 yılda yaptığı yatırımlarla kapasitesini ve verimliliğini artırmış olup hasılatın dönemler itibarıyla büyümesinin ana nedeni satışlardaki miktar bazında yükselişlerdir. Şirket'in EBITDA'sı 2020 yılında 12,2 milyon TL iken 2021 yılında 2020 yılına göre %265,4 artışla 44,6 milyon TL'ye, 2022 yılında 2021 yılına göre %112,4 artışla 94,8 milyon TL'ye yükselmiş olup 01.01.2023-30.09.2023 ara döneminde de bir önceki yılın aynı dönemine göre %278,4 artışla 227,6 milyon TL'ye yükselmiştir. EBITDA marjı ise 2020, 2021, 2022 yılları ve 01.01.2022-30.09.2022, 01.01.2023-30.09.2023 ara dönemleri itibarıyla sırasıyla %7,4, %10,5, %11,7, %11,4 ve %13,4 seviyesinde gerçekleşmiş olup Şirket'in üretime yeni başladığı 2020 yılından sonra her yıl verimliliğini artırdığı görülmektedir. Üretim kapasitesindeki artışa ek olarak, Şirket'in pazarlama ve satış faaliyetlerinin artışı ve yeni coğrafi alanlarda ve mevcut satış bağlantılarının olduğu ülkelerde satış miktarlarında artış sağlanması miktarsal artışının temel nedenleridir. Son yıllarda yaşanan enflasyonist ortam da satış büyümesini desteklemiş olmakla birlikte genel



19 Sebhat 2024

ALVES KABLO
SANAYİ VE TİCARET A.Ş.
Fatih Mah. Kavuştu Cad. No:6 K. Kat:1 ANKARA
Tel: 0312 806 0055 Pbx: 0312 802 05 56
Ankara T.C. M. D. 06100 8159

INFO
YATIRIM MENKUL DEĞERLER A.Ş.
Saray Mh. Dr. Zeynep Tuğba Akın Bulvarı, Cessas Plaza 2.
Blok No: 4 Kat: D:16 Ümitköy/Beşiktaş/İstanbul
Boğaziçi Kurumlar V.D.478 0056787
Mühür No:04780036/8700011
Tic.Sic. No: 271081

enflasyon düzeyinin üzerinde satış büyüme hızları yakalanmış, 2022 yılında 2021 yılına göre %91,0, 01.01.2023-30.09.2023 ara dönemlerinde de bir önceki yılın aynı dönemine göre %219,9 artış göstermiştir. Yurt dışı satışların payı 2020, 2021, 2022 yıllarında sırasıyla %2, %5,8 ve %16,4 olarak kaydedilirken 01.01.2022-30.09.2022 ve 01.01.2023-30.09.2023 ara dönemlerinde ihracat satış payı ise sırasıyla %17,5 ve %2,3 olarak kaydedilmiştir. 6 Şubat 2023 tarihinde gerçekleşen Deprem Felaketi nedeniyle ilgili bölgede gerçekleşen inşaat ve alt yapı yatırımları kapsamında yurt içi talepte artış görülmüş olup bu kapsamda 2023 yılında iç talepteki yüksek seyir¹² ve kurlardaki artışın enflasyonun altında kalması ihracat oranındaki düşüşü açıklamaktadır. 01.01.2023-30.09.2023 ara döneminde Şirket'in satışları içerisinde Deprem Felaketi nedeniyle oluşan ilave ihtiyaç kapsamında elde edilen gelirler 481,4 milyon TL olup ilgili dönemdeki toplam satışlara oranı %28,4'tür.

Şirket'in net satışlarının yurt içi ve yurt dışı bazında kırılımı, finansal tablo dönemleri itibarıyla aşağıdaki gibidir:

Hasılat (TL)	31.12.2020	(%)	31.12.2021	(%)	31.12.2022	(%)	30.09.2022	(%)	30.09.2023	(%)
Yurt İçi Satışlar	165.243.721	99,6	405.769.871	95,8	690.114.197	85,4	450.716.053	85,2	1.671.520.781	98,8
Yurt Dışı Satışlar	3.307.144	2,0	24.613.363	5,8	132.855.826	16,4	92.371.670	17,5	38.843.193	2,3
Satıştan İndirimler	-2.619.314	-1,6	-5.431.594	-1,3	-11.437.306	-1,4	-12.657.762	-2,4	-11.913.363	-0,7
Satış İskontoları	0	0,0	-1.443.072	-0,3	-2.957.051	-0,4	-1.571.959	-0,3	-6.433.767	-0,4
Diğer İndirimler	0	0,0	-163.194	0,0	-11.389	0,0	-8.313	0,0	0	0,0
Toplam	165.931.551	100,0	423.345.374	100,0	808.564.277	100,0	528.849.689	100,0	1.692.016.844	100,0

Hasılat (TL)	31.12.2020	(%)	31.12.2021	(%)	31.12.2022	(%)	30.09.2022	(%)	30.09.2023	(%)
İç Piyasa	162.624.407	98,0	398.732.011	94,2	675.708.451	83,6	436.478.019	82,5	1.653.173.651	97,7
İhracat	3.307.144	2,0	24.613.363	5,8	132.855.826	16,4	92.371.670	17,5	38.843.193	2,3
Toplam	165.931.551	100,0	423.345.374	100,0	808.564.277	100,0	528.849.689	100,0	1.692.016.844	100,0

Şirket'in net satışlarının ana ürün grupları bazında kırılımı, finansal tablo dönemleri itibarıyla aşağıdaki gibidir:

Hasılat (TL)	31.12.2020	(%)	31.12.2021	(%)	31.12.2022	(%)	30.09.2022	(%)	30.09.2023	(%)
1000 V'a Kadar Olan Tesisat Kabloları	47.549.493	28,7	177.580.436	41,9	364.086.674	45,0	244.640.520	46,3	758.027.502	44,8
1000/3000 V Alçak Gerilim Kabloları	112.270.390	67,7	238.694.971	56,4	408.625.668	50,5	259.143.914	49,0	926.015.753	54,7
Bakır ve Alüminyum İletkenler	6.111.667	3,7	7.069.966	1,7	15.392.565	1,9	14.668.418	2,8	1.788.119	0,1
Solar ve Yenilenebilir Enerji Kabloları	0	0,0	0	0,0	20.459.369	2,5	10.396.836	2,0	6.185.471	0,4
Toplam	165.931.551	100,0	423.345.374	100,0	808.564.277	100,0	528.849.689	100,0	1.692.016.844	100,0

19 Şubat 2024 Deprem ardından, bölgede 850 bin yeni konut inşa edilmesi kararlaştırılmış olup detaylı açıklamalar

https://www.ntv.com.tr/turkiye/deprem-bolgesinde-yeni-konutların-teslimikası-ayında-baslıyor.f2cp58rWHECr35TIP4_fNA sitesinde yer almaktadır.

Şirket'in satışlarının miktar bazlı kırılımı, finansal tablo dönemleri itibarıyla aşağıdaki tabloda yer almaktadır:

Ürün Grubu, 1000 kg	31.12.2020	(%)	31.12.2021	(%)	31.12.2022	(%)	30.09.2022	(%)	30.09.2023	(%)
1000 V'a Kadar Olan Tesisat Kabloları	1.657	31,9	3.282	39,7	3.474	41,3	2.379	41,3	5.625	45,2
1000/3000 V Alçak Gerilim Kabloları	3.521	67,9	4.788	58,0	4.600	54,7	3.108	54,0	6.791	54,5
Bakır ve Alüminyum İletkenler	10	0,2	192	2,3	208	2,5	206	3,6	6	0,0
Solar ve Yenilenebilir Enerji Kabloları	0	0,0	0	0,0	129	1,5	66	1,1	28	0,2
Toplam	5.188	100,0	8.261	100,0	8.411	100,0	5.758	100,0	12.450	100,0

Şirket'in yurt içi satışlarının coğrafi bölgeler bazında kırılımı, finansal tablo dönemleri itibarıyla aşağıdaki gibidir:

Bölge	31.12.2020	(%)	31.12.2021	(%)	31.12.2022	(%)	30.09.2022	(%)	30.09.2023	(%)
İç Anadolu Bölgesi	55.023.900	33,8	132.324.108	33,2	432.039.250	63,9	279.078.404	63,9	1.340.843.541	81,1
Marmara Bölgesi	56.102.370	34,5	165.435.363	41,5	136.516.796	20,2	88.183.862	20,2	121.610.747	7,4
Karadeniz Bölgesi	21.241.033	13,1	33.825.302	8,5	44.661.045	6,6	28.849.076	6,6	97.010.553	5,9
Güneydoğu Anadolu Bölgesi	9.156.033	5,6	29.801.026	7,5	37.654.555	5,6	24.323.191	5,6	88.628.868	5,4
Doğu Anadolu Bölgesi	1.787.462	1,1	4.167.979	1,0	2.258.746	0,3	1.459.051	0,3	4.306.822	0,3
Akdeniz Bölgesi	7.484.010	4,6	11.441.218	2,9	16.985.475	2,5	10.971.872	2,5	415.272	0,0
Ege Bölgesi	11.829.598	7,3	21.737.015	5,5	5.592.584	0,8	3.612.564	0,8	357.848	0,0
Toplam	162.624.407	100,0	398.732.011	100,0	675.708.451	100,0	436.478.019	100,0	1.653.173.651	100,0

Şirket'in satışlarının hacim bakımından en büyük ilk 10 müşteri bazında kırılımı, finansal tablo dönemleri itibarıyla aşağıdaki gibidir:

Hasılat İçerisinde Hacim Bakımından En Büyük İlk 10 Müşteri														
2020/12			2021/12			2022/12			2022/09			2023/09		
Müşteri	Satış (TL)	%	Müşteri	Satış (TL)	%	Müşteri	Satış (TL)	%	Müşteri	Satış (TL)	%	Müşteri	Satış (TL)	%
Müşteri 1	12.257.496	7,4	Müşteri 2	79.478.237	18,8	Müşteri 11	163.500.230	20,2	Müşteri 11	126.938.989	24,0	Müşteri 21	565.346.738	33,4
Müşteri 2	12.204.472	7,4	Müşteri 11	35.446.601	8,4	Müşteri 18	65.446.397	8,1	Müşteri 18	40.805.881	7,7	Müşteri 18	213.370.759	12,6
Müşteri 3	6.153.723	3,7	Müşteri 12	24.371.900	5,8	Müşteri 19	50.711.223	6,3	Müşteri 19	28.168.191	5,3	Müşteri 20	140.904.385	8,3
Müşteri 4	5.926.291	3,6	Müşteri 4	23.911.443	5,6	Müşteri 1	46.252.023	5,7	Müşteri 1	25.251.606	4,8	Müşteri 11	137.168.887	8,1
Müşteri 5	5.578.337	3,4	Müşteri 13	21.818.352	5,2	Müşteri 13	43.218.682	5,3	Müşteri 21	23.809.785	4,5	Müşteri 1	103.660.891	6,1
Müşteri 6	5.203.998	3,1	Müşteri 1	21.670.011	5,1	Müşteri 20	36.037.717	4,5	Müşteri 13	23.267.618	4,4	Müşteri 19	87.906.855	5,2
Müşteri 7	5.112.626	3,1	Müşteri 14	17.464.014	4,1	Müşteri 21	34.874.138	4,3	Müşteri 20	21.570.836	4,1	Müşteri 13	70.845.378	4,2
Müşteri 8	5.086.177	3,1	Müşteri 15	14.813.957	3,5	Müşteri 22	30.568.222	3,8	Müşteri 22	19.993.457	3,8	Müşteri 24	61.278.328	3,6
Müşteri 9	4.687.797	2,8	Müşteri 16	13.240.518	3,1	Müşteri 15	21.640.376	2,7	Müşteri 15	14.154.108	2,7	Müşteri 25	60.837.510	3,6
Müşteri 10	4.315.401	2,7	Müşteri 17	12.330.600	2,9	Müşteri 23	19.505.067	2,4	Müşteri 23	12.757.487	2,4	Müşteri 26	27.726.981	1,6
Diğer	90.225.229	59,8	Diğer	158.799.739	37,5	Diğer	296.810.202	36,7	Diğer	192.131.731	36,3	Diğer	222.970.132	13,2
Toplam	165.934.551	100,0	Toplam	423.345.374	100,0	Toplam	808.564.277	100,0	Toplam	528.849.689	100,0	Toplam	1.692.016.844	100,0



19 Ocak 2024

ALVES KABLO
SANAYİ VE TİCARET A.Ş.
FİNANSMAN VE İŞLETİM KURUMU
ANKARA KURUMU
Teli: 0312 431 11 11 Fax: 0312 431 11 11
Ankara Kurumu No: 159

139

INFO
YATIRIM MENKUL DEĞERLER A.Ş.
Saray Mh. Dr. Adnan Büyükdeniz Cd. Tesis 1 Plaza 2.
Blok No: 4 Kat: 7 D: 16 Ümraniye / İstanbul
Boğaziçi Kurumlar V.D.478 0036 787
Mersis No: 0478003678700011
Tic.Sic. No: 271081

Satışların Maliyeti

Şirket'in satışlarının maliyeti 2020, 2021, 2022 yılları ve 01.01.2022-30.09.2022, 01.01.2023-30.09.2023 ara dönemleri itibarıyla sırasıyla 152,8 milyon TL, 380,6 milyon TL, 710,0 milyon TL, 471,4 milyon TL ve 1,5 milyar TL olarak gerçekleşmiş olup satışlarının maliyeti, 2021 yılında 2020 yılına göre %149,2, 2022 yılında 2021 yılına göre %86,5, 01.01.2023-30.09.2023 ara döneminde de bir önceki yılın aynı dönemine göre %208,4 artış göstermiştir. Satışların maliyetinin önemli bir kısmı hammadde ve mamul giderlerinden oluşmakta olup hammadde ve mamul giderlerinin satışların maliyeti içerisindeki payı 2020, 2021, 2022 yılları ve 01.01.2022-30.09.2022, 01.01.2023-30.09.2023 ara dönemleri itibarıyla sırasıyla %95,9, %97,3, %97,5, %96,7 ve %96,7'dir.

Şirket'in satışların maliyetinin finansal tablo dönemleri itibarıyla detayı aşağıdaki tabloda yer almaktadır.

Satışların Maliyeti (TL)	31.12.2020	31.12.2021	31.12.2022	30.09.2022	30.09.2023
Satılan Ticari Mallar Maliyeti	53.936.872	103.241.721	262.209.969	218.859.130	316.404.097
Satılan Mamul Maliyeti	98.832.049	277.400.420	447.757.724	252.516.127	1.137.329.212
Toplam	152.768.921	380.642.141	709.967.693	471.375.257	1.453.733.309

Satışların Maliyeti (TL)	31.12.2020	31.12.2021	31.12.2022	30.09.2022	30.09.2023
Hammadde, Mamul Giderleri	146.517.273	370.162.943	691.965.598	455.817.506	1.406.165.576
İşçi Ücret Giderleri	2.355.234	4.396.135	9.413.108	8.618.390	18.584.444
Amortisman Giderleri	1.832.123	2.820.367	2.035.008	2.060.097	5.618.932
Elektrik Giderleri	590.603	1.727.422	4.025.553	2.728.147	10.881.554
Makine Teçhizat Bakım Onarım Giderleri	561.373	539.501	917.885	915.271	5.204.800
Nakliye, Kargo Giderleri	874	338	712.792	422.563	2.967.638
Araç Giderleri	49.307	155.945	300.722	227.627	1.348.436
Personel Giderleri	190.390	332.592	69.744	70.481	1.773.192
Muhtelif Giderler	671.744	506.898	527.283	515.175	1.188.737
Toplam	152.768.921	380.642.141	709.967.693	471.375.257	1.453.733.309

Satışların maliyetleri temel olarak hammadde, mamul giderlerinden oluşmakta olup satışların maliyetleri içerisindeki payı 2020, 2021, 2022 yılları ve 01.01.2022-30.09.2022, 01.01.2023-30.09.2023 ara dönemleri itibarıyla sırasıyla %95,9, %97,2, %97,5, %96,7 ve %96,7'dir.

Şirket'in hammadde, mamul giderlerinin hacim bakımından en büyük ilk 10 tedarikçi bazında

19 Şubat 2024 kırılımı, finansal tablo dönemleri itibarıyla aşağıdaki gibidir:

Hammadde ve Mamul Giderlerinin Hacim Bakımından En Büyük İlk 10 Tedarikçi Bazında Detayı														
2020/12			2021/12			2022/12			2022/09			2023/09		
Tedarikçi	Alış (TL)	%	Tedarikçi	Alış (TL)	%	Tedarikçi	Alış (TL)	%	Tedarikçi	Alış (TL)	%	Tedarikçi	Alış (TL)	%
Tedarikçi 1	39.464.436	26,9	Tedarikçi 2	102.269.261	27,6	Tedarikçi 2	117.833.729	17,0	Tedarikçi 2	77.620.444	17,0	Tedarikçi 2	277.963.211	19,8
Tedarikçi 2	24.308.962	16,6	Tedarikçi 4	48.181.977	13,0	Tedarikçi 8	92.540.061	13,4	Tedarikçi 8	65.958.781	14,5	Tedarikçi 8	267.693.612	19,0
Tedarikçi 3	21.878.066	14,9	Tedarikçi 1	37.557.819	10,1	Tedarikçi 15	81.683.207	11,8	Tedarikçi 15	48.807.062	10,7	Tedarikçi 17	184.315.852	13,1
Tedarikçi 4	17.559.899	12,0	Tedarikçi 7	30.642.782	8,3	Tedarikçi 4	73.687.135	10,6	Tedarikçi 4	48.539.821	10,6	Tedarikçi 18	148.766.143	10,6
Tedarikçi 5	11.240.618	7,7	Tedarikçi 8	28.659.308	7,7	Tedarikçi 13	63.390.856	9,2	Tedarikçi 13	41.757.367	9,2	Tedarikçi 19	132.065.636	9,4
Tedarikçi 6	6.353.944	4,3	Tedarikçi 11	25.941.574	7,0	Tedarikçi 10	59.444.406	8,6	Tedarikçi 10	39.157.728	8,6	Tedarikçi 4	84.823.018	6,0
Tedarikçi 7	5.038.768	3,4	Tedarikçi 12	20.312.500	5,5	Tedarikçi 6	51.882.079	7,5	Tedarikçi 6	34.176.208	7,5	Tedarikçi 6	70.628.377	5,0

Tedarikçi 8	3.608.563	2,5	Tedarikçi 10	16.291.264	4,4	Tedarikçi 11	45.383.396	6,6	Tedarikçi 11	27.895.340	6,1	Tedarikçi 15	58.506.259	4,2
Tedarikçi 9	3.339.254	2,3	Tedarikçi 13	13.038.913	3,5	Tedarikçi 12	27.685.236	4,0	Tedarikçi 12	18.237.056	4,0	Tedarikçi 13	57.640.228	4,1
Tedarikçi 10	3.237.972	2,2	Tedarikçi 14	10.478.176	2,8	Tedarikçi 16	21.022.306	3,0	Tedarikçi 16	13.847.994	3,0	Tedarikçi 20	10.943.003	0,8
Diğer	10.486.790	7,2	Diğer	36.789.368	9,9	Diğer	57.413.187	8,3	Diğer	39.819.706	8,7	Diğer	112.820.236	8,0
Toplam	146.517.273	100,0	Toplam	370.162.943	100,0	Toplam	691.965.598	100,0	Toplam	455.817.506	100,0	Toplam	1.406.165.576	100,0

Aşağıda yıllar itibarıyla Şirket'in ana hammaddelerinin Londra Metal Borsası (London Metal Exchange -LME)'de oluşan fiyatları yer almaktadır.

Yıl	Ortalama Fiyat (USD)		Değişim (%)	
	Bakır	Alüminyum	Bakır	Alüminyum
2020	6.179	1.704		
2021	9.317	2.479	51%	46%
2022	8.795	2.702	-6%	9%
2023/09	8.585	2.269	-2%	-16%

Kaynak: LME

Brüt Kâr

Şirket'in brüt karı 2020, 2021, 2022 yılları ve 01.01.2022-30.09.2022, 01.01.2023-30.09.2023 ara dönemleri itibarıyla sırasıyla 13,2 milyon TL, 42,7 milyon TL, 98,6 milyon TL, 57,5 milyon TL ve 238,3 milyon TL olarak gerçekleşmiş olup 2021 yılında 2020 yılına göre %224,4, 2022 yılında 2021 yılına göre %130,9, 01.01.2023-30.09.2023 ara dönemi itibarıyla da bir önceki yılın aynı dönemine göre %314,6 oranında artış göstermiştir. Şirket'in söz konusu dönemler itibarıyla brüt kâr marjı sırasıyla %7,9, %10,1, %12,2, %10,9 ve %14,1 olarak gerçekleşmiş olup 2022 yılı ile başlayan yeni fabrika ve makine parkuru yatırımları, 2023 yılındaki brüt karının artışındaki temel nedendir. Üretim faaliyetlerine 2020 yılında başlayan Şirket, yıllar içerisinde kazanmış olduğu tecrübe ve 2020 yılında 18,7 milyon TL, 2022 yılında 10,9 milyon TL ve 01.01.2023-30.09.2023 ara dönemi itibarıyla 130,6 milyon TL tutarında makine yatırımlarıyla brüt kar marjını yükseltmiştir. 2020, 2021 ve 2022 yıllarında brüt kar marjı sırasıyla %7,9, %10,1 ve %12,2 olarak gerçekleşmiştir. 01.01.2022-30.09.2022 ve 01.01.2023-30.09.2023 dönemlerinde ise sırasıyla brüt kat marjı %10,9 ve %14,1 olarak gerçekleşmiştir. Yükselen cironun yarattığı ölçek ekonomisi ve ihracat payının artması ile kurlardaki artış da yıllara sâri brüt kar marjı artışını desteklemiştir. 6 Şubat 2023 tarihinde gerçekleşen Deprem Felaketi nedeniyle ilgili bölgede gerçekleşen inşaat ve alt yapı yatırımları kapsamında yurt içi talepte artış görülmüş olup bu kapsamda 01.01.2023-30.09.2023 ara döneminde ihracat oranı düşük kaldığı için cari dönemde kurlardaki artışın enflasyonun altında kalması kar marjını pozitif etkilemiştir. Tüm bunlara ek olarak 2023 yılında bayilik sistemine geçiş ve ALVESBİS portal yatırımının verimliliği artırması da kar marjını olumlu etkileyen bir diğer unsurdur.

Finansal tablo dönemleri itibarıyla brüt kar tutarı ve brüt kar marjı aşağıdaki tabloda yer almaktadır.

Brüt Kar (TL)	31.12.2020	31.12.2021	31.12.2022	30.09.2022	30.09.2023
Hasılat	165.931.551	423.345.374	808.564.277	528.849.689	1.692.016.844
Satışların Maliyeti	-152.768.921	-380.642.141	-709.967.693	-471.375.257	-1.453.733.309
Brüt Kar/Zarar	13.162.630	42.703.233	98.596.584	57.474.432	238.283.535
Brüt Kar Marjı	%7,9	%10,1	%12,2	%10,9	%14,1



19 Şubat 2023

Faaliyet Giderleri

Şirket'in faaliyet giderleri genel yönetim giderleri ve pazarlama satış dağıtım giderlerinden oluşmakta olup 2020, 2021, 2022 yılları ve 01.01.2022-30.09.2022, 01.01.2023-30.09.2023 ara dönemleri itibarıyla sırasıyla 10,0 milyon TL, 17,8 milyon TL, 35,8 milyon TL, 19,7 milyon TL ve 58,1 milyon TL'dir. Söz konusu faaliyet giderleri, 2021 yılında 2020 yılına göre %77,6, 2022 yılında 2021 yılına göre %101,3, 01.01.2023-30.09.2023 ara dönemi itibarıyla da bir önceki yılın aynı dönemine göre %195,3 artış göstermiştir. Söz konusu dönemler itibarıyla faaliyet giderlerinin hasıllata oranı sırasıyla %6,0, %4,2, %4,4, %3,7 ve %3,4 olarak gerçekleşmiş olup son dönemlerde faaliyet giderlerinin hasıllata oranında ortaya çıkan düşüş, dönemler itibarıyla yapılan teknolojik makine ve ekipman yatırımlarının faaliyet giderleri üzerindeki olumlu etkisine bağlı olarak görülmüştür.

Finansal tablo dönemleri itibarıyla faaliyet giderleri ve faaliyet giderlerinin hasıllata oranına ilişkin bilgiler aşağıdaki tabloda yer almaktadır.

	31.12.2020	31.12.2021	31.12.2022	30.09.2022	30.09.2023
Genel Yönetim Giderleri	9.420.268	16.236.088	29.079.000	17.582.258	47.913.123
Hasıllata Oranı (%)	%5,7	%3,8	%3,6	%3,3	%2,8
Pazarlama, Satış ve Dağıtım Giderleri	579.754	1.524.916	6.672.941	2.106.296	10.229.158
Hasıllata Oranı (%)	%0,3	%0,4	%0,8	%0,4	%0,6
Toplam Faaliyet Giderleri	10.000.022	17.761.004	35.751.941	19.688.554	58.142.281
Hasıllata Oranı (%)	%6,0	%4,2	%4,4	%3,7	%3,4

Genel Yönetim Giderleri

Şirket'in genel yönetim giderleri 2020, 2021, 2022 yılları ve 01.01.2022-30.09.2022, 01.01.2023-30.09.2023 ara dönemleri itibarıyla sırasıyla 9,4 milyon TL, 16,2 milyon TL, 29,1 milyon TL, 17,6 milyon TL, 47,9 milyon TL olarak gerçekleşmiş olup 2021 yılında 2020 yılına göre %72,4, 2022 yılında 2021 yılına göre %79,1, 01.01.2023-30.09.2023 ara dönemi itibarıyla da bir önceki yılın aynı dönemine göre %172,5 artış göstermiştir. Dönemler itibarıyla genel yönetim giderlerindeki artış personel giderleri, vergi ve aidat giderleri ve sigorta giderlerindeki artışa bağlı olarak görülmüş olup dönemler itibarıyla Şirket'in genel yönetim giderlerinin hasıllata oranı sırasıyla %5,7, %3,8, %3,6, %3,3 ve %2,8 olarak gerçekleşmiştir.

Genel Yönetim Giderleri (TL)	31.12.2020	31.12.2021	31.12.2022	30.09.2022	30.09.2023
Personel Giderleri	4.021.545	4.527.911	7.760.794	4.384.028	13.820.428
Pos Komisyonları	0	1.912.141	3.094.822	2.097.964	2.718.240
Banka İşlem Giderleri	222.012	1.174.289	2.378.730	1.896.256	3.039.092
Reklam Tanıtım Giderleri	220.714	1.801.450	784.638	865.581	2.445.545
Danışmanlık Giderleri	965.141	1.601.749	908.870	719.814	2.677.761
Vergi, Aidat Giderleri	796.456	1.265.235	5.193.048	1.847.575	3.780.226
Seyahat ve Konaklama Giderleri	173.063	629.445	1.466.312	571.410	1.284.307
Araç Kiralama, Akaryakıt Giderleri	612.114	696.675	2.022.699	1.703.954	3.674.796
Euar Organizasyon Giderleri	23.960	30	1.434.499	1.115.458	63.070
Bağış Yardımlar	0	0	1.068.500	407.000	2.006.999
Amortisman Giderleri	558.745	610.305	1.036.938	556.985	2.958.655



9 Şubat 2024

ALVES KABLO
SANAYİ VE TİCARET A.Ş.
KURUMSAL YATIRIM MENKUL DEĞERLER A.Ş.
Tic. Sic. No: 271081
Teli: 0312 455 55 55
Ankara Kurumlar V.D.068 094 5159

INFO
YATIRIM MENKUL DEĞERLER A.Ş.
Saray Mh. Dr. Anzeli Bulvarı, Cd. Messos Plaza 2.
Blok No: Kat: 7 P.16 Ümraniye/İstanbul
Boğaziçi Kurumlar V.D.478 003 787
Mersis No:0478003678700011
Tic.Sic. No: 271081

Sigorta Giderleri	503.308	361.841	890.589	382.672	8.308.836
Haberleşme Giderleri	145.771	160.508	654.533	124.552	145.427
Bakım Onarım Giderleri	506.269	277.533	262.456	276.405	368.906
Muhtelif Giderler	671.170	1.216.976	121.572	632.604	620.835
Toplam	9.420.268	16.236.088	29.079.000	17.582.258	47.913.123

Pazarlama, Satış ve Dağıtım Giderleri

Şirket'in pazarlama, satış ve dağıtım giderleri 2020, 2021, 2022 yılları ve 01.01.2022-30.09.2022, 01.01.2023-30.09.2023 ara dönemleri itibarıyla sırasıyla 0,6 milyon TL, 1,5 milyon TL, 6,7 milyon TL, 2,1 milyon TL ve 10,2 milyon TL olarak gerçekleşmiş olup 2021 yılında 2020 yılına göre %163,0, 2022 yılında 2021 yılına göre %337,6, 01.01.2023-30.09.2023 ara dönemi itibarıyla da bir önceki yılın aynı dönemine göre %385,6 artış göstermiştir. Dönemler itibarıyla satışların artmasıyla paralel şekilde nakliye giderleri, personel giderleri, gümrük giderleri ve reklam giderlerindeki artış kapsamında pazarlama, satış ve dağıtım giderleri de artış göstermiştir. Şirket'in pazarlama, satış ve dağıtım giderlerinin hasıllata oranı sırasıyla %0,3, %0,4, %0,8, %0,4 ve %0,6 olarak gerçekleşmiştir.

Pazarlama, Satış ve Dağıtım Giderleri (TL)	31.12.2020	31.12.2021	31.12.2022	30.09.2022	30.09.2023
Fuar Organizasyon Giderleri	0	0	2.469.503	91.289	207.289
Nakliye Giderleri	329.011	595.757	1.020.364	493.229	1.981.538
Personel Giderleri	41.618	11.012	1.091.288	618.264	1.959.925
Gümrük Giderleri	0	0	902.117	635.153	2.765.053
Reklam Giderleri	70.146	147.750	525.018	200.000	1.079.801
Seyahat ve Konaklama Giderleri	38.092	448.450	262.791	0	95.633
Kira Giderleri	0	66.667	240.000	0	518.200
Amortisman Giderleri	43.411	194.255	0	0	0
Muhtelif Giderler	57.476	61.025	161.860	68.361	308.048
Araç Giderleri	0	0	0	0	922.046
Danışmanlık Giderleri	0	0	0	0	391.625
Toplam	579.754	1.524.916	6.672.941	2.106.296	10.229.158

Esas Faaliyetlerden Diğer Gelirler

Şirket'in esas faaliyetlerden diğer gelirleri 2020, 2021, 2022 yılları ve 01.01.2022-30.09.2022, 01.01.2023-30.09.2023 ara dönemleri itibarıyla sırasıyla 11,7 milyon TL, 32,1 milyon TL, 49,7 milyon TL, 36,9 milyon TL ve 84,2 milyon TL olarak gerçekleşmiş olup 2021 yılında 2020 yılına göre %174,8, 2022 yılında 2021 yılına göre %54,9, 01.01.2023-30.09.2023 ara dönemi itibarıyla da bir önceki yılın aynı dönemine göre %128,0 artış göstermiştir. Esas faaliyetlerden diğer gelirler temel olarak vade farkı gelirlerinden oluşmakta olup dönemler itibarıyla vade farkı gelirlerindeki artış kapsamında esas faaliyetlerden diğer gelirler de artış göstermiştir. Vade farkı gelirleri, satışlar içerisinde yer alan vadeli satışların vade farkları ayrıştırılarak hesaplanmaktadır. Şirket'in satış sistemi gereği bayilere sunduğu opsiyonda yer alan vade tarihleri, teklif formu, satış irsaliyesi veya satış faturasında yer almakta olup bağımsız denetim çalışmalarında söz konusu dokümanlar incelenerek vade harici tutar hasıllata, kalan tutar da esas faaliyetlerden diğer gelirler içerisindeki "vade farkı gelirleri" kaleminde sınıflanmaktadır.



Esas Faaliyetlerden Diğer Gelirler (TL)	31.12.2020	31.12.2021	31.12.2022	30.09.2022	30.09.2023
Vade Farkı Gelirleri	10.034.962	21.184.351	31.259.225	23.786.731	55.118.474
Reeskont Gelirleri (*)	373.157	5.341.672	10.267.344	7.530.569	22.531.579
Kambiyo Karları (Müşterilerden Kaynaklanan)	200.272	4.257.934	5.027.616	4.320.764	3.885.325
SGK, KOSGEB Teşvik Gelirleri	511.540	874.775	1.073.290	753.550	1.904.689
Fuar Katılım Destek Geliri	0	101.626	545.202	0	0
Konusu Kalmayan Karşılıklar	173.487	29.234	439.325	66.325	49.517
Muhtelif Gelirler	382.601	295.231	1.087.527	473.324	726.634
Toplam	11.676.019	32.084.823	49.699.529	36.931.263	84.216.218

Esas Faaliyetlerden Diğer Giderler

Şirket'in esas faaliyetlerden diğer giderleri 2020, 2021, 2022 yılları ve 01.01.2022-30.09.2022, 01.01.2023-30.09.2023 ara dönemleri itibarıyla sırasıyla 5,2 milyon TL, 16,3 milyon TL, 21,9 milyon TL, 18,5 milyon TL, 39,3 milyon TL olarak gerçekleşmiş olup 2021 yılında 2020 yılına göre %216,8, 2022 yılında 2021 yılına göre %34,4, 01.01.2023-30.09.2023 ara dönemi itibarıyla da bir önceki yılın aynı dönemine göre %112,3 artış göstermiştir. Esas faaliyetlerden diğer giderler temel olarak kambiyo zararları ve reeskont giderlerinden oluşmakta olup dönemler itibarıyla ilgili kalemlerdeki artış kapsamında esas faaliyetlerden diğer giderler de artış göstermiştir. 01.01.2023-30.09.2023 ara dönemi itibarıyla görülen artışta 10,5 milyon TL'lik kanunen kabul edilmeyen vergi giderinin de etkisi olmuştur.

Esas Faaliyetlerden Diğer Giderler (TL)	31.12.2020	31.12.2021	31.12.2022	30.09.2022	30.09.2023
Kambiyo Zararları (Müşterilerden Kaynaklanan)	207.497	8.966.085	11.660.015	8.016.411	7.806.831
Reeskont Giderleri (*)	3.132.250	5.786.449	8.513.415	9.308.164	20.560.244
Karşılık Giderleri	825.342	290.423	544.064	144.064	280.000
Vazgeçilen Alacak	57.479	0	0	0	0
Kanunen Kabul Edilmeyen Vergi Giderleri	875.057	959.758	1.071.055	1.036.009	10.471.463
Muhtelif Giderler	58.287	330.062	157.048	18.266	208.129
Toplam	5.155.912	16.332.777	21.945.597	18.522.914	39.326.667

(*) Reeskont faiz gelir ve giderleri, ticari alacak ve borçların indirgenmesinden kaynaklanmaktadır. Bu kapsamda dönemler itibarıyla ticari alacak ve borç tutarlarındaki artış/azalış reeskont faiz gelir ve giderleri kalemini de etkilemiştir.

Esas Faaliyet Karı

Şirket'in esas faaliyet karı 2020, 2021, 2022 yılları ve 01.01.2022-30.09.2022, 01.01.2023-30.09.2023 ara dönemleri itibarıyla sırasıyla 9,7 milyon TL, 40,7 milyon TL, 90,6 milyon TL, 56,2 milyon TL ve 225,0 milyon TL olarak gerçekleşmiş olup 2021 yılında 2020 yılına göre %320,3, 2022 yılında 2021 yılına göre %122,6, 01.01.2023-30.09.2023 ara dönemi itibarıyla da bir önceki yılın aynı dönemine göre %300,5 artış göstermiştir. Söz konusu dönemler itibarıyla Şirket'in esas faaliyet kar marjı da sırasıyla %5,8, %9,6, %11,2, %10,6 ve %13,3 olarak gerçekleşmiştir. Brüt kar marjındaki artış, esas faaliyet kar marjındaki artışı da beraberinde getirmiştir.

19 Şubat 2024

144



ALVES KABLO
SANAYİ VE TİCARET A.Ş.
Fatih Mah. Karaman Cad. No:5 Kat:1 ANKARA
Tel: 0312 407 01 55 B. F. X: 312 802 05 56
Ankara Kurumlar V.D.068 094 8159

INFO
YATIRIM MENKUL DEĞERLER A.Ş.
Saray Mh. Dr. Adnan Oktan Cd. Etiler Maslak Plaza 2
Blok No: Kat:16 Ümitköy Beşiktaş / İstanbul
Boğaziçi Kurumlar V.D. #8 065 6787
Mersis No:0478003678700011
Tic.Sic. No: 271081

Yatırım Faaliyetlerinden Gelir ve Giderler

Şirket'in yatırım faaliyetlerinden gelirleri 2020, 2021, 2022 yılları ve 01.01.2022-30.09.2022, 01.01.2023-30.09.2023 ara dönemleri itibarıyla sırasıyla 57.186 TL, 112.243 TL, 471.608 TL, 493.046 TL ve 10,2 milyon TL olup maddi duran varlık satış karından kaynaklanmaktadır. Şirket, 2023 yılında Ankara'da bulunan yatırım amaçlı gayrimenkullerinin tamamını toplam 11,3 milyon TL bedel ile Şirket ortakları Deniz KARAMERCAN ve Hikmet ALABICAK'a satışını gerçekleştirmiş, bu kapsamda Şirket'in duran varlık satış karı, 01.01.2023-30.09.2023 ara döneminde artış göstermiştir.

Yatırım Faaliyetlerinden Gelirler (TL)	31.12.2020	31.12.2021	31.12.2022	30.09.2022	30.09.2023
Duran Varlık Satış Karları	57.186	112.243	471.608	493.046	10.203.942
Toplam	57.186	112.243	471.608	493.046	10.203.942

Şirket'in 2020 yılı ve 01.01.2023-30.09.2023 ara dönemi itibarıyla yatırım faaliyetlerinden gideri bulunmamakta olup 2021 ve 2022 yılları ile 01.01.2022-30.09.2022 ara dönemi itibarıyla sırasıyla 144.905 TL, 102.653 TL ve 326.652 TL tutarında yatırım faaliyetlerinden gider oluşmuştur. Yatırım faaliyetlerinden giderlerin tamamı duran varlık satış zararlarından oluşmaktadır.

Yatırım Faaliyetlerinden Giderler (TL)	31.12.2020	31.12.2021	31.12.2022	30.09.2022	30.09.2023
Duran Varlık Satış Zararları	0	144.905	102.653	326.652	0
Toplam	0	144.905	102.653	326.652	0

Finansman Gelir ve Giderleri

Şirket'in finansman gelirleri 2020, 2021, 2022 yılları ve 01.01.2022-30.09.2022, 01.01.2023-30.09.2023 ara dönemleri itibarıyla sırasıyla 320.234 TL, 874.838 TL, 681.025 TL, 589.424 TL ve 511.424 TL olarak gerçekleşmiş olup 2021 yılında 2020 yılına göre %173,2 artış göstermiş, 2022 yılında 2021 yılına göre %22,2 oranında düşüş göstermiştir. 01.01.2023-30.09.2023 ara dönemi itibarıyla da bir önceki yılın aynı dönemine göre %13,2 düşüş göstermiştir. Finansman gelirlerinin önemli bir kısmı kambiyo karlarından oluşmaktadır.

Finansman Gelirleri (TL)	31.12.2020	31.12.2021	31.12.2022	30.09.2022	30.09.2023
Kambiyo Karları	320.234	874.838	681.025	589.424	497.319
Faiz Gelirleri (Nakit ve Nakit Benzerlerine Ait)	0	0	0	0	14.131
Toplam	320.234	874.838	681.025	589.424	511.450

Şirket'in finansman giderleri 2020, 2021, 2022 yılları ve 01.01.2022-30.09.2022, 01.01.2023-30.09.2023 ara dönemleri itibarıyla sırasıyla 8,9 milyon TL, 27,4 milyon TL, 51,4 milyon TL, 38,0 milyon TL ve 67,0 milyon TL olarak gerçekleşmiş olup 2021 yılında 2020 yılına göre %209,2, 2022 yılında 2021 yılına göre %87,2, 01.01.2023-30.09.2023 ara dönemi itibarıyla da bir önceki yılın aynı dönemine göre %76,6 artış göstermiştir. Finansman giderlerinin önemli bir kısmı faiz giderlerinden oluşmakta olup dönemler itibarıyla artan banka kredisi kullanımları kapsamında artış göstermiştir.



19 Subat 2024

ALVES KABLO
SANAYİ VE TİCARET A.Ş.
Pafta Mah. Kırsal Cad. No: 6 K. Kat: 1 ANKARA
Tel: 0312 811 25 55
Ankara Kurumlar V.D.068 094 8159

INFO
YATIRIM MENKUL DEĞERLER A.Ş.
Saray Mh. Dr. Açıkkapı Sokak No: 16 Çesme Plaza 2.
Blok No: 4 Kat: 7 D:16 Ömerli Beşiktaş/İstanbul
Boğaziçi Kurumlar V.D.478 0036 787
Mers: No:047800367870011
Tic.Sic. No: 271081

Finansman Giderleri (TL)	31.12.2020	31.12.2021	31.12.2022	30.09.2022	30.09.2023
Kambiyo Zararları	191.579	3.972.124	4.664.516	1.616.662	229.199
Banka Faiz Giderleri	8.340.378	23.446.801	46.673.365	36.250.804	66.363.525
Kıdem Tazminatı Faiz Maliyeti	341.058	15.582	30.941	95.840	451.402
Toplam	8.873.015	27.434.507	51.368.822	37.963.306	67.044.126

Net Dönem Karı

Şirket'in ne dönem karı 2020, 2021, 2022 yılları ve 01.01.2022-30.09.2022, 01.01.2023-30.09.2023 ara dönemleri itibarıyla sırasıyla 1,3 milyon TL, 15,5 milyon TL, 44,0 milyon TL, 18,2 milyon TL, 160,8 milyon TL olarak gerçekleşmiş olup 2021 yılında 2020 yılına göre %1.130, 2022 yılında 2021 yılına göre %184,3, 01.01.2023-30.09.2023 ara dönemi itibarıyla da bir önceki yılın aynı dönemine göre %781,2 artış göstermiştir.

Kar Marjları	31.12.2020	31.12.2021	31.12.2022	30.09.2022	30.09.2023
Brüt Kar Marjı	7,9%	10,1%	12,2%	10,9%	14,1%
Esas Faaliyet Kar Marjı	5,8%	9,6%	11,2%	10,6%	16,1%
FAVÖK Marjı	10,5%	14,4%	14,2%	14,6%	13,8%
Net Kar Marjı	0,8%	3,7%	5,4%	3,5%	9,5%
Faaliyet Giderleri / Net Satışlar	6,0%	4,2%	4,4%	3,7%	3,4%

10.2.2. Net satışlar veya gelirlerde meydana gelen önemli değişiklikler ile bu değişikliklerin nedenlerine ilişkin açıklama:

Şirket'in hasılatı, 2020, 2021, 2022 yılları ve 01.01.2022-30.09.2022, 01.01.2023-30.09.2023 ara dönemleri itibarıyla sırasıyla 165,9 milyon TL, 423,3 milyon TL, 808,6 milyon TL, 528,8 milyon TL ve 1,7 milyar TL olarak gerçekleşmiştir. Şirket'in hasılatı 2021 yılında 2020 yılına göre %155,1, 2022 yılında 2021 yılına göre %91,0, 01.01.2023-30.09.2023 ara döneminde de bir önceki yılın aynı dönemine göre %219,9 oranında artış göstermiştir. Şirket, son 3 yılda yaptığı yatırımlarla kapasitesini ve verimliliğini artırmış olup hasılatın dönemler itibarıyla büyümesinin ana nedeni satışlardaki miktar bazında yükselişlerdir. Şirket'in EBITDA'sı 2020 yılında 12,2 milyon TL iken 2021 yılında 2020 yılına göre %265,4 artışla 44,6 milyon TL'ye, 2022 yılında 2021 yılına göre %112,4 artışla 94,8 milyon TL'ye yükselmiş olup 01.01.2023-30.09.2023 ara döneminde de bir önceki yılın aynı dönemine göre %278,4 artışla 227,6 milyon TL'ye yükselmiştir. EBITDA marjı ise 2020, 2021, 2022 yılları ve 01.01.2022-30.09.2022, 01.01.2023-30.09.2023 ara dönemleri itibarıyla sırasıyla %7,4, %10,5, %11,7, %11,4 ve %13,4 seviyesinde gerçekleşmiş olup Şirket'in üretime yeni başladığı 2020 yılından sonra her yıl verimliliğini artırdığı görülmektedir. Üretim kapasitesindeki artışa ek olarak, Şirket'in pazarlama ve satış faaliyetlerinin artışı ve yeni coğrafi alanlarda ve mevcut satış bağlantılarının olduğu ülkelerde satış miktarlarında artış sağlanması miktarsal artışının temel nedenleridir. Son yıllarda yaşanan enflasyonist ortam da satış büyümesini desteklemiş olmakla birlikte genel enflasyon düzeyinin üzerinde satış büyümeleri yakalanmıştır. Yurt dışı satışların payı 2020, 2021, 2022 yıllarında sırasıyla %, %5,8 ve %16,4 olarak kaydedilirken 01.01.2022-30.09.2022 ve 01.01.2023-30.09.2023 ara dönemlerinde ihracat satış payı ise sırasıyla %17,5 ve %22,3 olarak kaydedilmiştir. 2023 yılında iç talepteki yüksek seyir ve kurlardaki artışın enflasyonun altında kalması ihracat oranındaki düşüşü açıklamaktadır.



10.2.3. İhraççının, izahnamede yer alması gereken finansal tablo dönemleri itibariyle meydana gelen faaliyetlerini doğrudan veya dolaylı olarak önemli derecede etkilemiş veya etkileyebilecek kamusal, ekonomik, finansal veya parasal politikalar hakkında bilgiler: İhraççının gelecek dönemde faaliyetlerini önemli derecede etkileyebilecek hususlar kısaca aşağıdaki gibidir:

- Küresel ticaret hacmindeki gerileme,
- Makroekonomik risk faktörleri,
- LME fiyatlarındaki değişiklikler,
- Yurt içi ve yurt dışı ekonomik, politik, askeri, pandemik ve jeopolitik olağanüstü gelişmeler,
- Şirket'in uyması gereken yasal mevzuatlardaki değişiklikler,
- Komşu ülkelerde ve diğer bölgelerde yaşanabilecek karışıklıklar,
- Finans sektöründe yaşanabilecek olumsuzluklar,
- Rusya-Ukrayna Savaşı'nın seyri,
- Döviz kurlarındaki dalgalanmadır.

Yukarıda bahsedilen söz konusu durumlar dışındaki ihraççının faaliyetlerini etkileyebilecek olay ve riskler işbu izahnamenin 5 numaralı "Risk Faktörleri" başlıklı bölümünde detaylı olarak yer almaktadır.

10.3. İhraççının borçluluk durumu

	Özel Bağımsız Denetimden Geçmiş
Borçluluk Durumu (TL)	30.09.2023
Kısa vadeli yükümlülükler	852.564.026
Garantili	0
Teminatlı	541.889.833
Garantisiz/Teminatsız	310.674.193
Uzun vadeli yükümlülükler (uzun vadeli borçların kısa vadeli kısımları hariç)	77.645.508
Garantili	0
Teminatlı	49.427.701
Garantisiz/Teminatsız	28.217.807
Kısa ve Uzun Vadeli Yükümlülükler Toplamı	930.209.534
Özkaynaklar	356.204.592
Ödenmiş sermaye	120.000.000
Yasal yedekler	5.904.824
Diğer Yedekler	230.299.768
TOPLAM KAYNAKLAR	1.286.414.126
Net Borçluluk Durumu	Tutar (TL)
A. Nakit	92.966
B. Nakit Benzerleri	18.174.311
C. Alın Satım Amaçlı Finansal Varlıklar	0
D. Likidite (A+B+C)	18.267.277
E. Kısa Vadeli Finansal Alacaklar	0
F. Kısa Vadeli Banka Kredileri	403.740.969
G. Uzun Vadeli Banka Kredilerinin Kısa Vadeli Kısımı	116.534.010
H. Diğer Kısa Vadeli Finansal Borçlar	21.614.854



19 Şubat 2024

147

ALVES KABLO
SANAYİ VE TİCARET A.Ş.
Fevzi Mah. Sanayi Cad. No:6 K. Kat:1/ANKARA
Tel: 0312 802 8159 Fax: 0312 802 05 56
Ankara Kurumlar V.D.068 094 8159

INFO
YATIRIM MENKUL DEĞERLER A.Ş.
Saray Mh. Dr. Adnan Bülendiz Cd. Çarşı Plaza 2.
Blok No:4 Kat: 3/10 Ümraniye İlçe
Beşiktaş Kurumlar V.D.478 003 701
Mersis No:0478003678700011
Tic. Sic. No: 271081

I. Kısa Vadeli Finansal Borçlar (F+G+H)	541.889.833
J. Kısa Vadeli Net Finansal Borçluluk (I-E-D)	523.622.556
K. Uzun Vadeli Banka Kredileri	38.629.071
L. Tahviller	0
M. Diğer Uzun Vadeli Krediler	10.798.630
N. Uzun Vadeli Finansal Borçluluk (K+L+M)	49.427.701
O. Net Finansal Borçluluk (J+N)	573.050.257

11. İHRAÇÇININ FON KAYNAKLARI

11.1. İhraççının kısa ve uzun vadeli fon kaynakları hakkında bilgi:

Şirket'in en önemli fon kaynağı kablo satışlarından elde ettiği gelir ve bunların sonucunda oluşan kardanır. Şirket, büyüme planları doğrultusunda yatırım harcamaları için dış finansmana ihtiyaç duyabilmekte olup işbu İzahnamede yer alan finansal tablo dönemlerinde yapılmış olan yatırımlardan, fabrika inşaatı ile ilgili harcamalar Şirket özkaynaklarıyla, makine ve ekipman yatırımları ise banka kredisi ve finansal kiralama yoluyla finanse edilmiştir. Yatırım faaliyetlerine ek olarak Şirket, piyasa koşullarına bağlı olarak işletme sermayesi ihtiyaçlarını karşılamak için zaman zaman dış kaynak (banka kredisi) kullanmaktadır. Şirket, söz konusu dış kaynak kullanımlarının bir bölümünü faaliyetlerinin devamlılığını garanti altına almak için bilançosunda nakit olarak tutmaktadır.

(TL)	Özel Bağımsız Denetimden Geçmiş			
	31.12.2022	%	30.09.2023	%
Kaynaklar				
Kısa Vadeli Yükümlülükler	533.244.263	68,9	852.564.026	66,3
Kısa Vadeli Borçlanmalar	213.791.006	27,6	403.740.969	31,4
Uzun Vadeli Borçlanmaların Kısa Vadeli Kısımları	21.716.150	2,8	130.838.794	10,2
Diğer Finansal Yükümlülükler	4.320.444	0,6	7.310.070	0,6
Ticari Borçlar	174.718.395	22,6	236.806.596	18,4
İlişkili Taraflara Ticari Borçlar	0	0,0	40.606.881	3,2
İlişkili Olmayan Taraflara Ticari Borçlar	174.718.395	22,6	196.199.715	15,3
Çalışanlara Sağlanan Faydalar Kapsamında Borçlar	1.435.634	0,2	3.883.646	0,3
Diğer Borçlar	11.238.866	1,5	18.205.611	1,4
İlişkili Taraflara Diğer Borçlar	13.636	0,0	422.616	0,0
İlişkili Olmayan Taraflara Diğer Borçlar	11.225.230	1,5	17.782.995	1,4
Ertelenmiş Gelirler	104.511.380	13,5	46.799.154	3,6
Dönem Karı Vergi Yükümlülüğü	968.324	0,1	4.198.786	0,3
Kısa Vadeli Karşılıklar	544.064	0,1	780.400	0,1
Uzun Vadeli Yükümlülükler	44.421.577	5,7	77.645.508	6,0
Uzun Vadeli Borçlanmalar	28.829.576	3,7	49.427.701	3,8
Uzun Vadeli Karşılıklar	1.799.096	0,2	2.237.013	0,2
Ertelenmiş Vergi Yükümlülüğü	13.792.905	1,8	25.980.794	2,0
Özkaynaklar	196.374.494	25,4	356.204.592	27,7
Ana Ortaklığa Ait Özkaynaklar	196.374.494	25,4	356.204.592	27,7
Ödenmiş Sermaye	90.000.000	11,6	120.000.000	9,3
Ortak Kontrole Tabi Teşebbüs veya İşletmeleri İçeren Birleşmelerin Etkisi	-68.890.484	-8,9	-57.495.468	-4,5
Kar veya Zararda Yeniden Sınıflandırılmayacak Birikmiş Diğer Kapsamlı Gelirler (Giderler)	118.707.003	15,3	106.363.085	8,3



19 Sebtil 2024

ALVES KABLO
SANAYİ VE TİCARET A.Ş.
Porsuk Mah. Kavutlar Cad. No:16 Kat:1 ANKARA
Tel: 0312 812 0155 ph: 0312 892 0556
Ankara Ticaret Sicil V.D.068 094 5159

INFO
YATIRIM MENKUL DEĞERLER A.Ş.
Saray Mh. Dr. Adnan Oktan Bulvarı C. Cessis Plaza 2.
Blok No: 4 Kat: 16 Ümraniye / İstanbul
Boğaziçi Kurumlar V.D.478 6036 767
Mersis No:0478003678700011
Tic.Sic. No: 271081

Kardan Ayrılan Kısıtlanmış Yedekler	2.375.065	0,3	5.904.824	0,5
Geçmiş Yıllar Kar/Zararları	10.213.940	1,3	20.653.151	1,6
Net Dönem Karı/Zararı	43.968.970	5,7	160.779.000	12,5
Toplam Kaynaklar	774.040.334	100,0	1.286.414.126	100,0

Şirket'in fon kaynakları kısa ve uzun vadeli yükümlülükler ile özkaynaklardan oluşmaktadır. 01.01.2023-30.09.2023 ara dönem sonu itibarıyla Şirket'in fon kaynaklarının %66,3'lük kısmı kısa vadeli yükümlülüklerden, %6,0'lık kısmı uzun vadeli yükümlülüklerden, %27,7'lik kısmı da özkaynaklardan oluşmaktadır.

Şirket'in kısa ve uzun vadeli fon kaynakları; finansal borçlar, ticari ve diğer borçlar, çalışanlara sağlanan faydalar kapsamında borçlar, ertelenmiş gelirler, ertelenmiş vergi yükümlülüğü, kısa ve uzun vadeli karşılıklar ve dönem karı vergi yükümlülükleridir.

Şirket'in 01.01.2023-30.09.2023 ara dönem sonu itibarıyla;

- Kısa vadeli finansal borçlar, uzun vadeli finansal borçlanmaların kısa vadeli kısımları ve kısa vadeli diğer finansal yükümlülükler toplamı 541.889.833 TL,
- Uzun vadeli borçlanmaları 49.427.701 TL,
- Kısa vadeli ticari borçları 236.806.596 TL,
- Çalışanlara sağlanan faydalar kapsamında borçları 3.883.646 TL,
- Kısa vadeli diğer borçları 18.205.611 TL,
- Kısa ve uzun vadeli karşılıkları 3.017.413 TL,
- Ertelenmiş vergi yükümlülüğü 25.980.794 TL,
- Dönem karı vergi yükümlülüğü 4.198.786 TL ve
- Ertelenmiş gelirleri 46.799.154 TL'dir.

01.01.2023-30.09.2023 ara dönem sonu itibarıyla kısa ve uzun vadeli finansal borçlara bağımsız denetimden geçmiş finansal tabloların 6 numaralı dipnotundan, kısa vadeli ticari borçlara 7 numaralı dipnotundan, kısa vadeli diğer borçlara 9 numaralı dipnotundan, çalışanlara sağlanan faydalar kapsamında borçlara 8 numaralı dipnotundan, kısa ve uzun vadeli karşılıklara 14 numaralı dipnotundan, ertelenmiş vergi yükümlülüğü ve dönem karı vergi yükümlülüğüne 12 numaralı dipnotundan, ertelenmiş gelirlere 11 numaralı dipnotundan ulaşılabilir.

İhraççının finansal tablo dönemleri itibarıyla önemli rasyoları aşağıda yer almaktadır.

Rasyolar	31.12.2020	31.12.2021	31.12.2022	30.09.2023
Cari Oran (Dönen Varlıklar / Kısa Vadeli Yükümlülükler)	1,01	0,87	0,97	1,00
Likidite Oranı ((Dönen Varlıklar – Diğer Alacaklar – Stoklar – Peşin Ödenmiş Giderler – Cari Dönem Vergisiyle İlgili Varlıklar – Diğer Dönen Varlıklar) / Kısa Vadeli Yükümlülükler)	0,67	0,40	0,50	0,52
Özkaynaklar / Kısa ve Uzun Vadeli Yükümlülükler	0,18	a.d.	0,34	0,38



19 Sebhat 2024

ALVES KABLO
SANAYİ VE TİCARET A.Ş.
Fatih Mah. Yatırımcılar Cd. No:51 Kat:5 ANKARA
Tic. Sic. No: 271081 Mersis No: 0478003678700011
Ankara Yatırımcılar V.D.068 09 159

INFO
YATIRIM MENKUL DEĞERLER A.Ş.
Saray Mh. Dr. Adnan Oktan Cd. No: 100 Kat: 2. Çiğdem Plaza 2.
Blok No: 4 Kat: 7 D:16 Ümraniye / İstanbul
Boğaziçi Kurumlar V.D.478 0036 / 87
Mersis No: 0478003678700011
Tic. Sic. No: 271081

Kısa ve Uzun Vadeli Yükümlülükler / Toplam Kaynaklar	0,85	1,03	0,75	0,72
Özsermaye Karlılığı (Net Kar / Ana Ortaklığa Özkaynaklar)	0,24	a.d.	0,22	0,45
Alacak Tahsil Süresi (Ortalama Ticari Alacaklar*365/Net Satışlar) – Gün	136	113	113	79
Stok Devir Süresi (Ortalama Stoklar / Satışların Maliyeti *365) – Gün	63	129	113	63
Borç Ödeme Süresi (Ortalama Ticari Borçlar / Satışların Maliyeti *365) – Gün	47	95	90	51

Likidite oranları incelendiğinde; İhraççının dönen varlıklarının kısa vadeli yükümlülüklerine olan oranını gösteren cari oran 2020 yıl sonunda 1,01 seviyesindeyken, 2021 yıl sonunda 0,87 seviyesine gerilemiş olup 2022 yıl sonunda ise 0,97'ye yükselip 01.01.2023-30.09.2023 ara dönem sonu itibarıyla da 1,0'e yükselmiştir. Dönemler itibarıyla ticari alacaklar, stoklar ve peşin ödenmiş giderlerdeki artışa bağlı olarak cari oran da artış göstermiştir.

Öte yandan dönen varlıklardan diğer alacaklar, stoklar, peşin ödenmiş giderler, cari dönem vergisiyle ilgili varlıklar ve diğer dönen varlıkların çıkarılmasıyla bulunan tutarın kısa vadeli yükümlülüklerle bölünmesiyle hesaplanan likidite oranı ise 2020 yıl sonunda 0,67 seviyesinde iken, 2021 yıl sonunda 0,40 seviyesine gerilemiş, 2022 yıl sonunda ise 0,50 seviyesine yükselmiştir. 01.01.2023-30.09.2023 ara dönem sonu itibarıyla ise 0,52 olarak gerçekleşmiştir. Likidite oranı, 2021 ve 2022 yıl sonu itibarıyla stoklar ve peşin ödenmiş giderlerdeki artışa bağlı olarak düşüş göstermiştir. 01.01.2023-30.09.2023 ara dönem sonu itibarıyla görülen yükselişte ise ticari alacaklardaki 2022 yıl sonuna göre %70,5 oranındaki artış etkilidir.

Mali yapı oranları, işletmenin ne ölçüde borçla finanse edildiğini ve borçla finansmanının işletme için ne kadar yararlı olduğunu ölçmeye yarar. Mali yapı oranlarıyla, işletmenin finansmanında kullanılan yabancı fonların oranı ölçülmeye ve işletmenin gelirleriyle sabit ödemelerini kaç defa karşıladığı belirlenmeye çalışılır.

Şirket'in özkaynakların toplam yükümlülüklerle oranını veren finansman oranı, 2020 yıl sonundaki 0,18 seviyesindeyken, 2022 yıl sonunda yüksek dönem karı ile birlikte 0,34 seviyesine yükselmiş, 01.01.2023-30.09.2023 ara dönem sonu itibarıyla da 0,38 seviyesinde gerçekleşmiştir.

Yabancı kaynak oranını gösteren kısa ve uzun vadeli yükümlülüklerin toplam kaynaklara oranı 2020 yıl sonundaki 0,85 seviyesinden 2021 yıl sonunda 1,03'e yükselmiş, 2022 yılında ise 0,75'e gerilemiş, 01.01.2023-30.09.2023 ara dönem sonu itibarıyla da 0,72 seviyesinde gerçekleşmiştir.

2020 yılında 136 gün, 2021 ve 2022 yılında 113 gün olan alacak tahsil süresi, 01.01.2023-30.09.2023 ara dönem sonu itibarıyla ise 79 gündür. Stok devir süresi ise 2020 yılındaki 63 günden 2021 yılında 129 güne yüksemiş, 2022 yılında 113 güne yükselirken 01.01.2023-



ALVES KARLO
SANAYİ VE TİCARET A.Ş.

Fatih Mah. Kızılay Cad. No:5 Kat:3 ANKARA
Tel: 0312 802 85 85 | Faks: 0312 802 05 56
Ankara Merkez Ofisi: Y.D.068 094 8159

INFO
YATIRIM MENKUL DEĞERLER A.Ş.
Saray Mh. Dr. Adnan Bayındır Caddesi, Ufuk Plaza 2,
Blok No:4 Kat:2.D:16 Ümitköy/Beşiktaş/İstanbul
Boğaziçi Kurumlar VD.478 000 187
Mersis No:0478003678700011
Tic.Sk. No: 271081

30.09.2023 ara dönem sonu itibarıyla ise 63 güne gerilemiştir. Ticari borç ödeme süresi ise 2020 yılında 47 gün, 2021 yılında 95 gün ve 2022 yılında 90 gün, 01.01.2023-30.09.2023 ara dönem sonu itibarıyla ise 51 gündür.

11.2. Nakit akımlarına ilişkin değerlendirme:

Şirket'in 2020, 2021, 2022 yılları ve 01.01.2022-30.09.2022, 01.01.2023-30.09.2023 ara dönemleri itibarıyla özet nakit akım tablosu aşağıda yer almaktadır.

Özet Nakit Akım Tablosu (TL)	Bağımsız Denetimden Geçmiş				
	31.12.2020	31.12.2021	31.12.2022	30.09.2022	30.09.2023
İşletme Faaliyetlerinden Nakit Akışları	-47.450.702	49.305.692	-74.140.944	-61.484.133	-139.128.060
Yatırım Faaliyetlerinden Kaynaklanan Nakit Akışları	-18.311.210	-6.495.290	-68.217.700	-14.552.794	-187.865.112
Finansman Faaliyetlerinden Nakit Akışları	61.987.157	-40.738.069	154.466.467	87.290.716	329.230.434
Nakit ve Nakit Benzerlerindeki Net Artış (Azalış)	-3.774.755	2.072.333	12.107.823	11.253.789	2.237.262
Dönem Başı Nakit ve Nakit Benzerleri	5.624.614	1.849.859	3.922.192	3.922.192	16.030.015
Dönem Sonu Nakit ve Nakit Benzerleri	1.849.859	3.922.192	16.030.015	15.175.981	18.267.277

İşletme Faaliyetlerinden Elde Edilen Nakit Akışları

Şirket'in 2020 yılı itibarıyla 47,5 milyon TL tutarında işletme faaliyetlerinden elde edilen nakit çıkışı bulunurken 2021 yılı itibarıyla temel olarak ticari borç ve diğer borçlardaki artış kapsamında 49,3 milyon TL işletme faaliyetlerinden elde edilen nakit akışı oluşmuştur. 2022 yılı itibarıyla da temel olarak vadeli satışlar kapsamında ticari alacaklardaki artışa bağlı olarak 74,1 milyon TL tutarında işletme faaliyetlerinden elde edilen nakit çıkışları toplamı bulunurken, 01.01.2023-30.09.2023 ara dönemi itibarıyla da temel olarak vadeli satışlar kapsamında ticari alacaklardaki %70,5 oranındaki artışa bağlı olarak bir önceki yılın aynı dönemine göre %126,3 artışla 139,1 milyon TL tutarında işletme faaliyetlerinden elde edilen nakit çıkışı gerçekleşmiştir.

Yatırım Faaliyetlerinden Kaynaklanan Nakit Akışları

Şirket'in yatırım faaliyetlerinden kaynaklanan nakit çıkışları temelde maddi duran varlık yatırımları kapsamında gerçekleşmiştir. Maddi duran varlık yatırımları, temel olarak Şirket'in üretim tesisinde kullanılmak üzere alınan makine ve teçhizatlarından oluşmaktadır. Tüm bu hususlar kapsamında Şirket'in 2020 yılı itibarıyla 18,3 milyon TL olan yatırım faaliyetlerinden kaynaklanan nakit çıkışları, 2021 yılında 2020 yılına göre %64,5 düşüşle 6,5 milyon TL'ye gerilemiş olup 2022 yılında ise 2021 yılına göre %950,3 artışla 68,2 milyon TL'ye yükselmiş, 01.01.2023-30.09.2023 ara dönemi itibarıyla da bir önceki yılın aynı dönemine göre %1.191 artışla 187,9 milyon TL'ye yükselmiştir.

Finansman Faaliyetlerinden Kaynaklanan Nakit Akışları

Şirket'in finansman faaliyetlerinden kaynaklanan nakit akışları temelde kullanılmış olduğu banka kredileri kapsamında elde etmiş olduğu nakit girişleridir. Bu kapsamda Şirket'in 2020 yılı itibarıyla 62,0 milyon TL olan finansman faaliyetlerinden kaynaklanan nakit akışı



19 Eylül 2024

151

ALVES KABLO
SANAYİ VE TİCARET A.Ş.
Fahi Mah. Torunlar Cad. No:6 K Katını/ANKARA
Tel: 0312 6 09 55 55 bb. Fx: 0312 602 05 56
Ankara Karapınar Yolu No: 66 068 1159

INFO
YATIRIM MENKUL DEĞERLER A.Ş.
Saray Mh. Dr. Akinan C. Kültür Cd. Tescis Plaza 2.
Bloğ No: 10E7 D:16 Ümitköy/İstanbul
Boğaziçi Kurumlar VD.4 78 0036/87
Mers: No:04780036/8700011
Tic.Sic. No: 271081

bulunurken, 2021 yılında Alves Elektrik'in sermayesini temsil eden paylarının tamamının 80,0 milyon TL bedel ile alınmasına bağlı olarak 40,7 milyon TL tutarında nakit çıkışı gerçekleşmiştir. 2022 yılında ise 154,5 milyon TL tutarında finansman faaliyetlerinden kaynaklanan nakit akışı gerçekleşmiş olup 01.01.2023-30.09.2023 ara dönemi itibarıyla da bir önceki yılın aynı dönemine göre %277,2 artışla 329,2 milyon TL'ye yükselmiştir.

11.3. Fon durumu ve borçlanma ihtiyacı hakkında değerlendirme:

Net Borç/Toplam Sermaye oranının yüksekliği Şirket'in finansal borçlarını ödeyememe riskini göstermektedir. Net borç, nakit ve nakit benzeri değerlerin toplam borç tutarından (kısa ve uzun vadeli yükümlülüklerden oluşmaktadır.) düşülmesiyle hesaplanır.

Şirket'in finansal tablo dönemleri itibarıyla Net Borç/Toplam Sermaye oranı aşağıdadır:

(TL)	31.12.2020	31.12.2021	31.12.2022	30.09.2023
Toplam Borçlar	117.785.526	351.898.436	577.665.840	930.209.534
Eksi: Hazır Değerler	1.849.859	3.922.192	16.030.015	18.267.277
Net Borç	115.935.667	347.976.244	561.635.825	911.942.257
Toplam Özsermaye	21.084.156	-9.724.770	196.374.494	356.204.592
Toplam Sermaye	137.019.823	338.251.474	758.010.319	1.268.146.849
Net Borç/Toplam Sermaye Oranı	%85	%103	%74	%72

Şirket'in net borcu, 2020 yıl sonunda 115,9 milyon TL iken 2021 yıl sonunda 2020 yıl sonuna göre %200,1 artışla 348,0 milyon TL'ye, 2022 yıl sonunda 2021 yıl sonuna göre %61,4 artışla 561,6 milyon TL'ye, 01.01.2023-30.09.2023 ara dönem sonu itibarıyla da 2022 yıl sonuna göre %62,4 artışla 911,9 milyon TL'ye yükselmiştir.

Şirket'in özkaynakları 31.12.2020, 31.12.2021, 31.12.2022 ve 30.09.2023 tarihleri itibarıyla sırasıyla 21,1 milyon TL, -9,7 milyon TL, 196,4 milyon TL ve 356,2 milyon TL olarak gerçekleşmiş olup özkaynaklar, 2021 yıl sonunda temel olarak Alves Elektrik'in satın alımına bağlı olarak özkaynaklar kalemi altında sınıflandırılan -68,9 milyon TL'lik "ortak kontrole tabi teşebbüs veya işletmeleri içeren birleşmelerin etkisi" kalemine bağlı olarak 2020 yıl sonuna göre %146,1 oranında azalış gösterirken, 2022 yıl sonuna 2021 yıl sonuna göre %2.119 oranında artış göstermiş, 30.09.2023 tarihi itibarıyla da 2022 yıl sonuna göre %81,4 artış göstermiştir. Özkaynaklar kaleminde 2022 yıl sonundan itibaren görülen artış temel olarak, maddi duran varlıklar için yaptırılan yeniden değerlendirme raporları kapsamında oluşan değer artışları ve dönemler itibarıyla gerçekleşen dönem karlarına bağlı olarak görülmüştür. Şirket'in özkaynaklarının 31.12.2020, 31.12.2021, 31.12.2022 ve 30.09.2023 tarihleri itibarıyla toplam kaynaklara oranı sırasıyla %10,4, -%2,2, %24,7 ve %24,3 olarak gerçekleşmiştir.

Bu kapsamda, Şirket'in 2020 yıl sonunda %85 olan Net Borç/Toplam Sermaye Oranı, 2021 yıl sonuna %103'e yükselmiş, 2022 yıl sonuna ise %74'e gerilemiş olup 01.01.2023-30.09.2023 ara dönem sonu itibarıyla da %72 olarak gerçekleşmiştir.



19 Ocak 2024

152

ALVES KABLO
SANAYİ VE TİCARET A.Ş.
Falan Mah. Kızılay Cad. No:6 Kat:ANKARA
Tel: 0312 00 55 55 Fax: 0312 802 05 58
Ankara T.C. Sicil No: 271081

INFO
YATIRIM MENKUL DEĞERLER A.Ş.
Saray Mh. Dr. Adnan Bıyıklıoğlu Cad. Cessas Plaza 2.
Blok No:4 Kat: D:16 Ümraniye/İstanbul
Boğaziçi Kurumlar V.D.478 006/787
Mersis No:047800367870001
T.C.Sic. No: 271081

Şirket, yükümlülüklerini zamanında gerektiği gibi karşılayamaması durumunda zararlar karşılaşılabilecek olup Şirket'in faaliyetlerinde aksama meydana gelebilir, faaliyetler durabilir, Şirket nakit akımları ve buna bağlı olarak da finansal durumunda bozulmalar görülebilir.

11.4. İşletme sermayesi beyanı:

Şirket'in işletme sermayesi bu izahnamenin imza tarihini müteakip en az 12 ay içinde ortaya çıkacak ihtiyaçlar için yeterlidir. Şirket'in 01.01.2023-30.09.2023 ara dönem sonu itibarıyla dönen varlıkları toplamı 855.948.587 TL, kısa vadeli yükümlülükleri toplamı 852.564.026 TL olup net işletme sermayesi 3.384.558 TL'dir.

Net İşletme Sermayesi (TL)	31.12.2020	31.12.2021	31.12.2022	30.09.2023
Dönen Varlıklar	95.679.312	294.030.326	519.601.849	855.948.584
Kısa Vadeli Yükümlülükler	94.291.662	337.006.488	533.244.263	852.564.026
Net İşletme Sermayesi	1.387.650	-42.976.162	-13.642.414	3.384.558

11.5. Faaliyetlerini doğrudan veya dolaylı olarak önemli derecede etkilemiş veya etkileyebilecek fon kaynaklarının kullanımına ilişkin sınırlamalar hakkında bilgi:

Grup tarafından verilen teminat mektupları, ipotekler ve kefaletlerin finansal tablo dönemleri itibarıyla detayı aşağıda yer almaktadır.

Verilen TRİK'ler (TL)	31.12.2020	31.12.2021	31.12.2022	30.09.2023
Teminat Mektupları (*)	3.000.000	8.541.206	22.615.246	51.299.996
İpotekler (**)	16.320.000	36.320.000	136.320.000	200.000.000
Kefaletler (***)	161.000.000	322.000.000	26.000.000	26.000.000
Toplam	180.320.000	366.861.206	184.935.246	277.299.996

(*) İcra müdürlüklerine, vergi dairelerine ve tedarikçilere verilen teminat mektuplarından oluşmaktadır.

(**) Kredi kullanımı için, kredi kullanılan bankalar lehine verilen ipoteklerden oluşmaktadır.

(***) Kredi kullanımı için, kredi kullanılan bankalar lehine verilen kefaletlerden oluşmaktadır.

Verilen TRİK'ler (TL)	31.12.2020	31.12.2021	31.12.2022	30.09.2023
Kendi Tüzel Kişiliği Adına Verilmiş Olan TRİK'ler	19.320.000	44.861.206	158.935.246	251.299.996
Tam Konsolidasyon Kapsamına Dahil Edilen Ortaklıklar Lehine Verilmiş Olan TRİK'ler	161.000.000	322.000.000	26.000.000	26.000.000
Toplam	180.320.000	366.861.206	184.935.246	277.299.996

11.6. Yönetim kurulunca karara bağlanmış olan planlanan yatırımlar ile finansal kiralama yolu ile edinilmiş bulunanlar dahil olmak üzere mevcut ve edinilmesi planlanan önemli maddi duran varlıklar için öngörülen fon kaynakları hakkında bilgi:

Edinilmesi Planlanan Maddi Duran Varlıklara İlişkin Bilgiler:

Söz konusu yatırımların temel olarak banka kredileri ve finansal kiralama işlemleri ile finanse edilmesi planlanmakta olup söz konusu borçlanmalara ek olarak Şirket'in 2023 yılının son çeyreğinde devreye aldığı ikinci tesis ile üretim kapasitesini ve üretilen ürün niteliğini artıracığının öngörülmesi kapsamında oluşacak öz kaynakların (net dönem karları) bir kısmı da söz konusu yatırımların finanse edilmesinde kullanılabilir.



19 Eylül 2024

ALVES KABLO
SANAYİ VE TİCARET A.Ş.
Fatih Mah. Kızılay Cad. No:6 K Kat:1/ANKARA
Tel: 0312 420 55 55 Pbx: 0312 802 05 58
Ankara T.C. M. D. G. S. 092 8159

INFO
YATIRIM MENKUL DEĞERLER A.Ş.
Saray Mh. Dr. Adnan Bey Cad. Deniz Çarş. Cesis Plaza 2.
Blok No: Kat: 20: 16 Ümraniye İstanbul
Boğaziçi Kurumlar V.D.475003010
Mersis No:04780036/8700011
Tic Sic. No: 271081

Edinilmesi Planlanan Maddi Duran Varlıklara İlişkin Bilgiler						
Cinsi	Edinileceği Yıl	m ²	Mevkii	Yapılan Ödemeler	Yapılacak Ödemeler	Kullanım Amacı
İnceltme Makinesi	2024	-	Ankara	-	1.000.000 USD	Üretim Kapasitesinin Arttırılması
İzolasyon Makinesi	2024	-	Ankara	-	600.000 USD	Üretim Kapasitesinin Arttırılması
Damar Büküm Makinesi	2024	-	Ankara	-	300.000 USD	Üretim Kapasitesinin Arttırılması
Yeni Üretim Tesisi (Bina)	2025	-	Ankara	-	2.500.000 USD	Fabrika Binası
İzolasyon Makinesi	2025	-	Ankara	-	700.000 USD	Üretim Kapasitesinin Arttırılması
Damar Büküm Makinesi	2025	-	Ankara	-	500.000 USD	Üretim Kapasitesinin Arttırılması
Toplam					5.600.000 USD	

Finansal ya da Faaliyet Kiralaması Yoluyla Edinilen Maddi Duran Varlıklara İlişkin Bilgiler:

Finansal ya da Faaliyet Kiralaması Yoluyla Edinilen Maddi Duran Varlıklara İlişkin Bilgiler					
Cinsi	Kira Dönemi	Kiralama Süresi Sonunda Kiralananın Kime Ait Olacağı	Yıllık Kira Tutarı (TL)	Kullanım Amacı	Kimden Kiralandığı
Güneş Enerjisi Santrali- Konvektör	Ağustos 2020- Ağustos 2025	Alves Kablo	388.404	Güneş Enerjisi Santrali Kurulumu	QNB Finans Finansal Kiralama A.Ş.
Güneş Enerjisi Santrali-Panel	Ağustos 2020- Ağustos 2025	Alves Kablo	546.409	Güneş Enerjisi Santrali Kurulumu	QNB Finans Finansal Kiralama A.Ş.
Güneş Enerjisi Santrali-İnvertör	Ağustos 2020- Ağustos 2025	Alves Kablo	111.486	Güneş Enerjisi Santrali Kurulumu	QNB Finans Finansal Kiralama A.Ş.
Güneş Enerjisi Santrali-Çelik Konstrüksiyon	Ağustos 2020- Ağustos 2025	Alves Kablo	59.948	Güneş Enerjisi Santrali Kurulumu	QNB Finans Finansal Kiralama A.Ş.
PVC Grantlı Üretim Makinesi	Ekim 2022 – Ekim 2024	Alves Kablo	1.845.630	Üretim Kapasitesi Arttırımı	Yapı Kredi Finansal Kiralama A.O.
Otomatik Kablo Kangallama Makinesi	Şubat 2022- Ocak 2025	Alves Kablo	879.062	Üretim Kapasitesi Arttırımı	Halk Finansal Kiralama A.Ş.
Portal Verici Toplayıcı Makinesi	Mayıs 2023- Mayıs 2024	Alves Kablo	1.875.377	Üretim Kapasitesi Arttırımı	Yapı Kredi Finansal Kiralama A.O.
300+40 Damar Hatlı Makinesi	Mayıs 2023- Aralık 2024	Alves Kablo	6.971.614	Üretim Kapasitesi Arttırımı	Kuveyt Türk Bankası A.Ş.



19 Şubat 2024

ALVES KABLO SANAYİ VE TİCARET A.Ş.
 Fatih Mah. No: 111 Cad. Niğde Yolu Kavşağı ANKARA
 Tel: 0312 455 55 55 Faks: 0312 802 05 56
 Ankara Kurumlar V.D.068 094 8159

154

INFO
YATIRIM MENKUL DEĞERLER A.Ş.
 Saray Mh. Dr. Adnan Boykdeniz Cad. Cessos Plaza 2.
 Blok No: 1667 D: 16 Ümraniye/İstanbul
 Boğaziçi Kurumlar V.D.478 003877
 Mersis No:0478003678700011
 Tic.Sic. No: 271081

Forklift	Ağustos 2023- Temmuz 2024	Alves Kablo	1.823.753	Üretim Kapasitesi Arttırımı	Kuveyt Türk Bankası A.Ş.
Otomatik Kablo Kangallama Makinesi	Ağustos 2023- Temmuz 2026	Alves Kablo	2.626.400	Üretim Kapasitesi Arttırımı	Kuveyt Türk Bankası A.Ş.
Buncher Büküm Hattı	Ağustos 2023- Temmuz 2027	Alves Kablo	3.526.956	Üretim Kapasitesi Arttırımı	Kuveyt Türk Bankası A.Ş.
Toplam			20.655.039		

12. ARAŞTIRMA VE GELİŞTİRME, PATENT VE LİSANSLAR

12.1. İzahnamede yer alması gereken finansal tablo dönemleri itibariyle ihracçının araştırma ve geliştirme politikaları ile sponsorluk yaptığı araştırma ve geliştirme etkinlikleri için harcanan tutarlar da dahil olmak üzere bu etkinlikler için yapılan ödemeler hakkında bilgi:

Yoktur.

13. EĞİLİM BİLGİLERİ

13.1. Üretim, satış, stoklar, maliyetler ve satış fiyatlarında görülen önemli en son eğilimler hakkında bilgi:

Üretim ve Satışlar:

Şirket, 2023 yılında satış stratejisinde değişikliğe giderek yaklaşık 600 bayi portföyünden mevcutta 11 bayinin bulunduğu Gold bayilik sistemine geçmiştir. Gold bayilik sisteminde müşteriler, bölge bayisi olmakla birlikte daha büyük montanlı alımlar yaparak alt bayilerine satmaktadır. Bayilik sistemine geçiş ve ALVESBİS portal yatırımının verimliliği artırması, kentsel dönüşüm ve 06.02.2023 tarihinde yaşanan Deprem Felaketi, yurt içi talebi artırmıştır. 2023 yılının önemli bir kısmında yüksek enflasyona rağmen dövizin yeteri kadar artmaması ve yüksek iç talep nedeniyle mevcut kapasitenin iç talebe ayrılması ihracatta miktarsal satış adetini aşağı çekmiştir. Şirket'in 2023 yılının son çeyreğinde devreye aldığı ikinci tesis ile üretim kapasitesini ve üretilecek ürün niteliğini artırması, gelecek yıllarda ihracat payının artmasını sağlayacaktır.

01.01.2023-30.09.2023 ara döneminde, bir önceki yılın aynı dönemine göre satışlar, TL bazlı %219,9 artarak 1,7 milyar TL seviyesine yükselmiş, miktar bazlı ise %116,2 artışla 12.450 tona yükselmiştir.

Şirket'in net satışlarının ana ürün grupları bazında kırılımı aşağıdaki gibidir:

Hasılat (TL)	30.09.2022	30.09.2023
1000 V'a Kadar Olan Tesisat Kabloları	244.640.520	758.027.502
1000/3000 V Alçak Gerilim Kabloları	259.143.914	926.015.753
Bakır ve Alüminyum İletkenler	14.668.418	1.788.119
Solar ve Yenilenebilir Enerji Kabloları	10.396.836	6.185.471
Toplam	528.849.689	1.692.016.844



19 Sebtil 2024

155



ALVES KABLO
SANAYİ VE TİCARET A.Ş.

Çiğdem Mah. Kızılkaya Cad. No: 6 Kızılkaya-ANKARA
Tel: 0312 801 09 55 Faks: 0312 402 05 56
Ankara T.C. Vatandaşlar İçin 155 8159

INFO

YATIRIM MENKUL DEĞERLER A.Ş.
Saray Mh. Dr. Ali Sami Yen Caddesi No: 21 Cessis Plaza 2,
Blok No: Kat: 7 D: 16 Ümraniye/İstanbul
Boğaziçi Kurumlar V.D.478 0030/787
Mersis No: 0478003678700011
Tic.Sic. No: 271081

Satışların yurt içi ve yurt dışı bazlı kırılımı aşağıdaki tabloda yer almaktadır:

Hasılat (TL)	30.09.2022	30.09.2023
İç Piyasa	436.478.019	1.653.173.651
İhracat	92.371.670	38.843.193
Toplam	528.849.689	1.692.016.844

Satışların miktar bazlı kırılımı aşağıdaki tabloda yer almaktadır:

Hasılat (Miktar, 1000 kg)	30.09.2022	30.09.2023
1000 V'a Kadar Olan Tesisat Kabloları	2.379	5.625
1000/3000 V Alçak Gerilim Kabloları	3.108	6.791
Bakır ve Alüminyum İletkenler	206	6
Solar ve Yenilenebilir Enerji Kabloları	66	28
Toplam	5.758	12.450

Stoklar:

Şirket'in stokları 2022 yıl sonunda 220,3 milyon TL iken 30.09.2023 tarihi itibarıyla 2022 yıl sonuna göre %31,8 artışla 290,3 milyon TL'ye yükselmiştir. Yıllara sari artan iş hacmi ve yükselen enflasyon stok artışının temel parametreleri olup cari dönemde stok gün süresindeki azalma, stok artış hızını aşağı yönlü baskılamıştır. Stok gün süresi 2022 yılında 113 gün iken 30.09.2023 tarihi itibarıyla 63 güne gerilemiştir.

Maliyetler:

Şirket'in satışlarının maliyeti 01.01.2023-30.09.2023 ara döneminde bir önceki yılın aynı dönemine göre %208,4 artışla 1,5 milyar TL'ye yükselmiştir. Satışların maliyetinin önemli bir kısmı hammadde ve mamül giderlerinden oluşurken, artan iş hacmi ile birlikte işçilik ve enerji maliyetlerindeki artış satışların maliyetlerini yukarı yönlü etkilemiştir.

Şirket'in ana hammaddelerinin Londra Metal Borsası (London Metal Exchange, LME)'de oluşan fiyatları aşağıdaki yer almaktadır.

Yıl	Ortalama Fiyat (USD)	
	Bakır	Alüminyum
2022	8.795	2.702
2023/09	8.585	2.269
Değişim	-%2	-%16

Kaynak: LME

Satış Fiyatları:

Satış fiyatları temel olarak LME fiyatları ile birlikte döviz kurlarına bağlı olarak şekillenmekte olup döviz kurlarındaki artış çerçevesinde birim satış fiyatları da yükselmektedir.

Yıl	USD/TRY
2022	18,6983
2023/09	27,3767
Değişim	%46,4



19 Eylül 2024

ALVES KABLO
SANAYİ VE TİCARET A.Ş.
Padir Mah. Karatay Cad. No:01 Kat:5 ANKARA
Tel: 0312 802 05 55 Pbx: Fax: 0312 802 05 56
ANKARA KURUMUNUN YERİ: 068 094 8159

156

INFO
YATIRIM MENKUL DEĞERLER A.Ş.
Saray Mh. Dr. Adnan Oktan Bulvarı No: 16 Kat: 2
Blok No: 4/16 Ümraniye / İstanbul
Boğaziçi Kurumlar V.D.478 0036 781
Mersis No:04780036/8700011
Tic.Sic. No: 271081

13.2. İhracçının beklentilerini önemli ölçüde etkileyebilecek eğilimler, belirsizlikler, talepler, taahhütler veya olaylar hakkında bilgiler:

6 Şubat 2023 tarihinde meydana gelen Deprem Felaketi nedeniyle ilgili bölgede gerçekleşen inşaat ve alt yapı yatırımları kapsamında yurt içi talepte artış görülmüş, depremin ardından, bölgede 850 bin yeni konut inşa edilmesi kararlaştırılmış olup detaylı açıklamalar https://www.ntv.com.tr/turkiye/deprem-bolgesinde-yeni-konutlarin-teslimikasim-ayinda-basliyor.f2cp58rWHECr35T1P4_fNA sitesinde yer almaktadır. Söz konusu yatırımların hacminin, Şirket'in ürünlerine olan talebi artırabileceği gibi "tel ve kablo" pazar büyüklüğünü de olumlu etkileyeceği düşünülmektedir.

Bununla birlikte dönemler itibarıyla, altyapı gelişiminde önemli bir dönüşüme tanık olunmuş olup bu, dünya çapında kablolarına olan talebi de önemli ölçüde artırmıştır. Ayrıca, hükümetlerin daha sürdürülebilir ve enerji açısından verimli bileşenlerin konuşlandırılması yoluyla mevcut iletim kapasitesinin artırılması hususuna odaklanılmasının, tahmin edilen zaman çizelgesi boyunca güç kablolarına olan talebi artıracakı düşünülmektedir.

Hammadde fiyatlarının öngörülemeyen dalgalanması, şirketlerin faaliyetlerini önemli ölçüde etkilemiş olup ayrıca, internet bağlantısı talebinin artması ve iletişim altyapısına yapılan yatırımların büyümesinin, dünya genelinde telekomünikasyon ve veri kablolarının yayılmasını destekleyeceği düşünülmektedir.

Ekonomik büyüme, genellikle konut, ticari ve altyapı projelerini içeren inşaat faaliyetlerinde artışa neden olmuştur. Bu projeler elektrik, telekomünikasyon ve veri iletimi için geniş kapsamlı kablo ve tel gerektirmektedir. Sonuç olarak, hızla büyüyen bir ekonomi, kablo ve tel ürünleri için daha yüksek talebi tetikleyebilir.

Ekonomik büyüme, genellikle endüstri sektörlerinin genişlemesiyle birlikte gelmektedir. Üretim tesisleri, fabrikalar ve depolar, güçlü elektrik ve iletişim endüstrisinde ihtiyaç duymakta olup bu da özel endüstriyel kablo ve tel talebini artırabilecektir. Kablo ve tel pazarının endüstri segmenti, ekonomik büyümeden büyük ölçüde faydalanabilir.

Tüm bu hususlara ek olarak Karadeniz özelinde Ukrayna-Rusya savaşı sonrası yeniden yapılanma sürecinin ve Ortadoğu özelinde Irak, Suriye gibi ülkelerin yeniden yapılanmasının da kablo talebini artıracakı düşünülmektedir.

Şirket, Doğu Avrupa ve Afrika pazarlarına ihracat potansiyelini arttırmayı ve Pazar entegrasyonunu geliştirmeyi hedeflemekte olup bu amaca hitap etmek ve bu pazarlardaki üretici, Pazar ve ürün çeşitliliğini görmek için "Global Market Insight" adlı kuruluşa ücretli mukabilinde "Tel ve Kablo Pazarı 2023 – 2032" raporunu hazırlatmıştır. Bu kapsamda, söz konusu sektör raporundan derlenen, pazarın görünümü, geleceğe yönelik beklenti ve eğilimleri içeren detaylar, İşbu İzahnamenin 7.2 numaralı "Başlıca sektörler/pazarlar" başlıklı bölümünde yer almaktadır.



14. KAR TAHMİNLERİ VE BEKLENTİLERİ

14.1. İhraççının kar beklentileri ile içinde bulunulan ya da takip eden hesap dönemlerine ilişkin kar tahminleri:

Yoktur.

14.2. İhraççının kar tahminleri ve beklentilerine esas teşkil eden varsayımlar:

Yoktur.

14.3. Kar tahmin ve beklentilerine ilişkin bağımsız güvence raporu:

Yoktur.

14.4. Kar tahmini veya beklentilerinin, geçmiş finansal bilgilerle karşılaştırılabilecek şekilde hazırlandığına ilişkin açıklama:

Yoktur.

14.5. Daha önce yapılmış kar tahminleri ile bu tahminlerin işbu izahname tarihi itibarıyla hala doğru olup olmadığı hakkında bilgi:

Yoktur.

15. İDARİ YAPI, YÖNETİM ORGANLARI VE ÜST DÜZEY YÖNETİCİLER

15.1. İhraççının genel organizasyon şeması:

Şirket'in organizasyon yapısı, aşağıdaki şemada gösterildiği şekildedir.

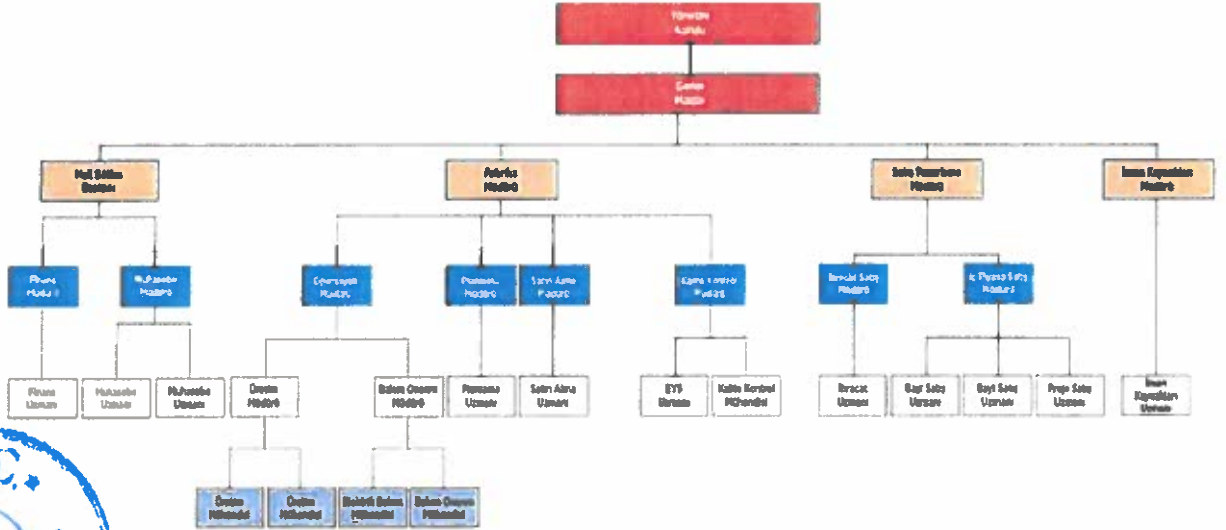

19 Şubat 2024

15.2. İdari yapı:

15.2.1. İhraççının yönetim kurulu üyeleri hakkında bilgi:

Adı Soyadı	Görevi	İş Adresi	Son 5 Yılda İhraççıda Üstlendiği Görevler	Görev Süresi / Kalan Görev Süresi	Sermaye Payı	
					(TL)	(%)
Deniz KARAMERCAN	Yönetim Kurulu Başkanı	Fatih Mah. Karatay Cad. No:6 Kahramankazan, Ankara	Yönetim Kurulu Başkanı	3 Yıl / 2 Yıl 6 Ay	60.000.000	50,00
Hikmet ALABİCAK	Yönetim Kurulu Başkan Vekili		Yönetim Kurulu Başkan Vekili	3 Yıl / 2 Yıl 6 Ay	60.000.000	50,00
Nejat Namık BOCNAK	Yönetim Kurulu Üyesi, Mali Bölüm Başkanı		Yönetim Kurulu Üyesi, Mali Bölüm Başkanı	3 Yıl / 2 Yıl 6 Ay	0	0,00
Selda MERT	Yönetim Kurulu Üyesi, Finans Müdürü		Yönetim Kurulu Üyesi, Finans Müdürü	3 Yıl / 2 Yıl 6 Ay	0	0,00
Mustafa Uğur ŞİMŞEK	Bağımsız Yönetim Kurulu Üyesi		Bağımsız Yönetim Kurulu Üyesi	3 Yıl / 2 Yıl 6 Ay	0	0,00
Soyhan TAVUSBAY	Bağımsız Yönetim Kurulu Üyesi		Bağımsız Yönetim Kurulu Üyesi	3 Yıl / 2 Yıl 6 Ay	0	0,00

Şirket'in yönetim kurulu üyeleri 28.07.2023 tarihli genel kurul toplantısında 3 yıllığına görev yapmak üzere seçilmiştir.

15.2.2. Yönetimde söz sahibi olan personel hakkında bilgi:

Adı Soyadı	Görevi	İş Adresi	Son 5 Yılda İhraççıda Üstlendiği Görevler	Görev Süresi/Kalan Görev Süresi	Sermaye Payı	
					(TL)	(%)
Kardelen KÖÇER	İnsan Kaynakları Müdürü	Fatih Mah. Karatay Cad. No:6 Kahramankazan, Ankara	İnsan Kaynakları Müdürü	-	0	0,00
Cevat YÖRÜR	Muhasebe Müdürü		Muhasebe Müdürü	-	0	0,00
Güray DEĞNELİ	Fabrika Müdürü		Fabrika Müdürü, Kalite Kontrol, Satın Alma ve Planlama Müdürü	-	0	0,00
Özgür ÇEVİK	Satış ve Pazarlama Müdürü		Satış ve Pazarlama Müdürü	-	0	0,00



19 Şubat 2024

ALVES KABLO
SANAYİ VE TİCARET A.Ş.
Fatih Mah. Karatay Cad. No:6 Kahramankazan/ANKARA
Tel: 0312 198 05 55 e-bx: 0312 883 05 56
Ankara Kurumlar V.D.068 094 8159

159

INFO
YATIRIM MENKUL DEĞERLER A.Ş.
Saray Mh. Dr. Adnan Bülkeniz Cad. Sessiz Plaza 2.
Blok No:4 Kat:7 D:16 Ümitköy/Beşiktaş/İstanbul
Boğaziçi Kurumlar V.D.428 0016 787
Mersis No:0478003678700011
Tic.Sic. No: 271081

15.2.3. İhraççı son 5 yıl içerisinde kurulmuş ise ihraççının kurucuları hakkında bilgi:
Şirket, 01.11.2016 tarihinde kurulmuştur.

15.2.4. İhraççının mevcut yönetim kurulu üyeleri ve yönetimde söz sahibi olan personel ile ihraççı son 5 yıl içerisinde kurulmuş ise kurucuların birbiriyle akrabalık ilişkileri hakkında bilgi:

Şirket'in yönetim kurulu üyeleri ve yönetimde söz sahibi olan personelin birbirleri ile veya Şirket'in ortakları ile akrabalık bağı bulunmamaktadır.

15.3. İhraççının yönetim kurulu üyeleri ile yönetimde söz sahibi olan personelin yönetim ve uzmanlık deneyimleri hakkında bilgi:

Adı-Soyadı	Şirket'te Bulunduğu Süre (Yıl)	İş Tecrübesi (Yıl)	Tahsil Durumu
Deniz KARAMERCAN	7	22	Lisans
Hikmet ALABICAK	7	22	Lisans
Nejat Namık BOCNAK	2	34	Lisans
Selda MERT	7	15	Lisans
Mustafa Uğur ŞİMŞEK	1	12	Lisans
Soyhan TAVUSBAY	1	15	Lisans
Kardelen KÖÇER	2	6	Lisans
Cevat YÖRÜR	4	21	Lisans
Güray DEĞNELİ	1	20	Lisans
Ömür ÇEVİK	6	16	Lisans

Yönetim Kurulu

Deniz KARAMERCAN, Yönetim Kurulu Başkanı

1984 doğumludur. Gazi Üniversitesi Maliye ve Ekonomi Bölümü mezunu olan Deniz KARAMERCAN, üniversite 3. sınıftayken elektrik, enerji ve kablo sektörüne girmiş, sektörün önde gelen firmalarında genel müdür yardımcılığı ve genel müdür pozisyonlarında yöneticilik yapmıştır. Sahip olduğu başarı ve tecrübe ile genç yaşta Alves Kablo'yu kurmuş, halen Alves Kablo ve bağlı ortaklıkları ile ilişkili taraf şirketi Alves İnşaat'ta Yönetim Kurulu Başkanı olarak görevini sürdürmektedir. Sektörel ve ulusal birçok dergi, gazete ve web sitelerinde inovasyon, finansal özgürlük, ihracat, yönetim şekilleri üzerine makaleler yazmaktadır.

Hikmet ALABICAK, Yönetim Kurulu Başkan Vekili

1978 doğumludur. Aktepe Teknik Endüstri Meslek Lisesi'nden mezun olduktan sonra York University İşletme Bölümü'nden mezun olmuştur. 1999 yılında kurmuş olduğu Armada Yapı Elektrik Taahhüt Sanayi ve Ticaret Ltd. Şti. ile ticaret hayatına başlamıştır. 2014 yılında Alves Kablo'yu kurarak sektörün gelişimine katkı sağlamıştır. Sivil toplum kuruluşlarına önem veren ve kuruluşlarda aktif rol oynayan Hikmet ALABICAK, Beşiktaşlı Sanayici İş İnsanları ve Yatırımcıları Derneği (BESİYAD) Yönetim Kurulu Üyesidir. Aynı zamanda Alves Kablo'da Yönetim Kurulu Başkan Vekili, Alves Kablo'nun bağlı ortaklıkları ile ilişkili taraf şirketi Alves İnşaat'ta Yönetim Kurulu Başkan Yardımcısı, ilişkili taraf şirketi Alves Gıda'da Yönetim Kurulu Başkanı olarak görevini sürdürmektedir.



19 Şubat 2024

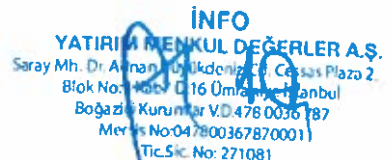

Nejat Namık BOCNAK, Yönetim Kurulu Üyesi/Mali Bölüm Başkanı

1965 doğumludur. Lisans eğitimini İstanbul Üniversitesi İktisat Fakültesi'nde tamamlamış, ardından Toronto School of Business'ta bilgi yönetim sistemleri, tasarım ve programlama dilleri üzerine eğitim almıştır. Dominion Spring, Osmanlı Bankası, Tekstilbank, ICI, Zeneca Türkiye, Syngenta, ITD, Kürüm Holding kuruluşlarında mali işler, finansman, insan kaynakları ve idari işler bölümlerinde üst düzey yöneticilik yapan Nejat Namık BOCNAK, İngilizce bilmektedir.

Selda MERT, Yönetim Kurulu Üyesi/Finans Müdürü

1979 yılında Nevşehir'de doğmuştur. İlk, orta ve lise öğrenimini Nevşehir'de, Lisans eğitimini Eskişehir Anadolu Üniversitesi, Bankacılık ve Sigortacılık Bölümü'nü bitirerek tamamlamıştır. Çalışma hayatına 2011 ve 2012 yılları arasında Turkcell'de Müşteri Temsilcisi olarak başlamıştır. 2012 yılında Seval Kablo'da Sekreterlik ve Ön Muhasebe alanlarında tecrübe edinip 2013-2015 yılları arasında ise görevine Tahsilat ve İstihbarat Sorumlusu olarak devam etmiştir. Alves Kablo kurulduktan sonra Finans Sorumlusu olarak başladığı görevini şu an da Şirket'in Yönetim Kurulu Üyesi ve Finans Müdürü olarak yürütmektedir.

Mustafa Uğur ŞİMŞEK, Bağımsız Yönetim Kurulu Üyesi

1985 yılı Ankara doğumlu olan Mustafa Uğur ŞİMŞEK, ilk öğrenimini Karabük'te, orta ve lise öğrenimini Bolu'da, Üniversite öğrenimini Karaelmas Üniversitesi Elektrik - Elektronik Mühendisliği bölümünde tamamlamıştır. 2012 yılında iş hayatına atılan Mustafa Uğur ŞİMŞEK, kendi şirketini yönetmektedir. Yenilenebilir enerji sistemleri üzerine yürüttüğü ticari yaşamına elektrik taahhüt projelerini de ekleyerek devam etmektedir.

Soyhan TAVUSBAY, Bağımsız Yönetim Kurulu Üyesi

1983 yılında Niğde/Bor'da doğan Soyhan TAVUSBAY, ilkokul, ortaokul ve lise eğitimini Kültür Koleji'nde, lisans eğitimini ise Kültür Üniversitesi'nde İletişim Fakültesi'nde tamamlamıştır. Üniversite mezuniyetinin ardından aile firması olan Orbak Metal Sanayi ve Ticaret A.Ş.'de İç Denetim Kurulu Üyesi ve Satış ve Pazarlama'dan Sorumlu Yönetici olarak iş hayatına başlamıştır. 2015 yılında Gebze/Kocaeli'nde bulunan Aslan Bakır Sanayi ve Ticaret A.Ş.'yi Kurucu Ortak olarak kuran ve kısa sürede Türkiye'nin 4. üretim kapasitesine sahip fabrikası haline gelerek, Türkiye'nin en büyük ikinci 500 üreticisi listesine girme başarısını göstermiştir. 2021 yılından itibaren Tunçhan Metal ve Turizm Sanayi Ticaret A.Ş.'de ortaklığı da bulunan Soyhan TAVSUBAY, toptan metal ticareti alanında faaliyetlerine devam etmiştir. Söz konusu şirket, Türkiye'nin en büyük 500 şirketinin sıralandığı "2022 Yılı Fortune 500 Türkiye" listesinde 321. sırada yer almıştır. Halen Aslan Bakır Sanayi ve Ticaret A.Ş. ve Tunçhan Metal ve Turizm Sanayi Ticaret A.Ş.'de pay sahibi, Orbak Metal Sanayi ve Ticaret A.Ş.'de yönetim kurulu başkan yardımcısıdır.

Üst Düzey Yöneticiler

Çevre YÖRÜR, Muhasebe Müdürü

Çevre YÖRÜR, 1981 yılında Yozgat'ta doğmuştur. İlk, orta ve lise eğitimi Yozgat'ta, Lisans eğitimini Gazi Üniversitesi İşletme Fakültesi'nde almıştır. İş hayatına PİDOSAN Şirketler



19 Şubat 2024



INFO
YATIRIM MENKUL DEĞERLER A.Ş.
Saray Mh. Dr. Adnan Bülent Cezir Cđ. Çankaya Plaza 2.
Blok No:4 Kat:7 06116 Ümraniye/İstanbul
Boğaziçi Kurumlar V.D.478 00151
Mersis No:0478003678700011
Tic. Sic. No 271081

Grubu'nda Muhasebe Personeli olarak başlamıştır. 2006-2011 yılları arasında ÇEPAŞ Galvaniz Demir Çelik A.Ş.'de Muhasebe Müdür Yardımcısı olarak çalışmış, bu süreçte Serbest Muhasebeci Mali Müşavirlik (SMMM) belgesini almaya hak kazanmıştır. Kariyer yolcuğuna 1 yıl süre ile PANDA Alüminyum A.Ş.'de Muhasebe Müdürü olarak devam etmiştir. 2012-2016 yılları arasında İSOR Mobilya'da Mali İşler Müdürü olarak görev almıştır. 2016 ve 2020 yılları arasında Prefarme Prefabrik Yapı Sistemleri A.Ş.'de Mali İşler Müdürü olarak görev almış olup 2020 yılından beri çalışmakta olduğu Alves Kablo bünyesinde ise "Muhasebe Müdürü" olarak görev almaya devam etmektedir.

Ömür ÇEVİK, Satış ve Pazarlama Müdürü

Ömür ÇEVİK, 1988 yılında Ankara'da doğmuştur. İlk, orta ve lise eğitimini Ankara'da tamamlamıştır. Ankara Üniversitesi Fen Fakültesi'nde İstatistik alanında lisans öğrenimini tamamlamıştır. İş hayatına 2011-2016 yılları arasında Bütçe Planlama Sorumlusu olarak başlamıştır. 2016 yılında başladığı Ulubo İnşaat A.Ş.'de bir süre Stok Kontrol ve Planlama Uzmanı görevini üstlenmiştir. 2018 yılından beri ise Alves Kablo bünyesinde görev almakta olup ithalat ve ihracat alanlarında uzmanlaşarak hem yurt içi hem de yurt dışında çeşitli faaliyetlerde yer almıştır.

Güray DEĞNELİ, Fabrika Müdürü

Güray DEĞNELİ, 1979 yılında Denizli'de doğmuştur. İlk, orta ve lise öğrenimini Denizli'de, Lisans eğitimini Sakarya Üniversitesi Mühendislik Fakültesi'nde Endüstri Mühendisliği bölümünde tamamlamıştır. 2004-2007 yılları arasında Özgüven Kablo'da Üretim Müdürü olarak iş hayatına ilk adımını atmıştır. Kariyerine 2008-2010 yılları arasında Seval Kablo'da Üretim Planlama Müdürü olarak devam etmiştir. 2011 ve 2014 yılları arasında Sena Kablo'da, 2014-2018 yılları arasında ise Ebion Kablo'da Üretim Müdürü ve Fabrika Müdürü unvanlarını almıştır. 2021 yılında başlamış olduğu Mor Alüminyum A.Ş.'de "Üretim Planlama Müdürü" olarak çalışmış olup 2023 yılına gelindiğinde ise Alves Kablo bünyesine dahil olmuştur.

Kardelen KÖÇER, İnsan Kaynakları Müdürü

Kardelen KÖÇER, 1996 yılında Ankara'nın Kahramankazan ilçesinde doğmuş olup ilk, orta ve lise eğitimin burada tamamlamıştır. Lisans eğitimini Isparta Süleyman Demirel Üniversitesi "Uluslararası İlişkiler" bölümünden mezun olarak bitirmiştir. Lisans eğitimi sonrası muhasebe, insan kaynakları gibi çeşitli alanlarda çalışmış, gerekli kurslara katılmıştır. 2018 yılında Tatarbir Makine Mühendislik firmasında muhasebe yetkilisi olarak görev almış olup 2 yıl kadar görevini icra ettikten sonra buradan ayrılmış ve Ekim 2022'den itibaren Alves Kablo'da İnsan Kaynakları biriminde çalışmaya başlamıştır.



19 Şubat 2024



15.4. Yönetim kurulu üyeleri ile yönetimde söz sahibi olan personelin son durum da dahil olmak üzere son beş yılda, yönetim ve denetim kurullarında bulunduğu veya ortağı olduğu bütün şirketlerin unvanları, bu şirketlerdeki sermaye payları ve bu yönetim ve denetim kurullarındaki üyeliğinin veya ortaklığının halen devam edip etmediğine dair bilgi:

Adı Soyadı	Şirket Unvanı	Görevi	Görevine Devam Edip Etmediği	Sermaye Tutarı (TL)	Sermaye Payı (TL)	Sermaye Payı (%)
Deniz KARAMERCAN	Alves Kablo Sanayi ve Ticaret A.Ş.	Yönetim Kurulu Başkanı, Pay Sahibi	Devam Etmekte.	120.000.000	60.000.000	50
Deniz KARAMERCAN	Alves Elektrik Malzemeleri Satış ve Pazarlama A.Ş.	Yönetim Kurulu Başkanı	Devam Etmekte.	16.500.000	0	0
Deniz KARAMERCAN	Alves Plastik Sanayi ve Dış Ticaret A.Ş.	Yönetim Kurulu Başkanı	Devam Etmekte.	1.200.000	0	0
Deniz KARAMERCAN	Alves İnşaat Emlak Motorlu Araçlar Otomotiv Sanayi ve Dış Ticaret A.Ş.	Yönetim Kurulu Başkanı, Pay Sahibi	Devam Etmekte.	100.000	50.000	50
Deniz KARAMERCAN	Meta Çevre ve Biyogaz Teknolojileri A.Ş.	Pay Sahibi	Devam Etmekte.	47.020.000	532	0,001
Hikmet ALABICAK	Alves Kablo Sanayi ve Ticaret A.Ş.	Yönetim Kurulu Başkan Vekili, Pay Sahibi	Devam Etmekte.	120.000.000	60.000.000	50
Hikmet ALABICAK	Alves Elektrik Malzemeleri Satış ve Pazarlama A.Ş.	Yönetim Kurulu Başkan Yardımcısı	Devam Etmekte.	16.500.000	0	0
Hikmet ALABICAK	Alves Plastik Sanayi ve Dış Ticaret A.Ş.	Yönetim Kurulu Başkan Yardımcısı	Devam Etmekte.	1.200.000	0	0
Hikmet ALABICAK	Alves Gıda Kahvecilik Turizm Sanayi ve Ticaret A.Ş.	Yönetim Kurulu Başkanı, Pay Sahibi	Devam Etmekte.	500.000	500.000	100
Hikmet ALABICAK	Alves İnşaat Emlak Motorlu Araçlar Otomotiv Sanayi ve Dış Ticaret A.Ş.	Yönetim Kurulu Başkan Yardımcısı, Pay Sahibi	Devam Etmekte.	100.000	50.000	50

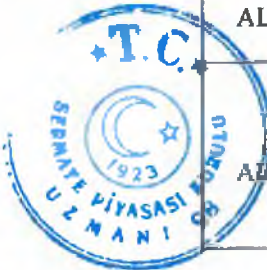

19 Şubat 2024



163

INFO
YATIRIM MENKUL DEĞERLER A.Ş.
Saray Mh. Dr. Adnan Oktu Sokak No:11, Çankaya Plaza 2,
Blok No:4 Kat:7, Dış 6 Ümraniye / İstanbul
Boğazköy Kurumlar V.D.478 0036 987
Mersis No:0478003678700011
Tic.Sic. No: 271081

Hikmet ALABICAK	Beşiktaşlı Sanayici İş İnsanları ve Yatırımcıları Derneği	Yönetim Kurulu Üyesi	Devam Etmekte.	-	-	-
Nejat Namık BOCNAK	Alves Kablo Sanayi ve Ticaret A.Ş.	Yönetim Kurulu Üyesi, Mali Bölüm Başkanı	Devam Etmekte.	120.000.000	0	0
Selda MERT	Alves Kablo Sanayi ve Ticaret A.Ş.	Yönetim Kurulu Üyesi, Finans Müdürü	Devam Etmekte.	120.000.000	0	0
Mustafa Uğur ŞİMŞEK	Alves Kablo Sanayi ve Ticaret A.Ş.	Bağımsız Yönetim Kurulu Üyesi	Devam Etmekte.	120.000.000	0	0
Soyhan TAVUSBAY	Alves Kablo Sanayi ve Ticaret A.Ş.	Bağımsız Yönetim Kurulu Üyesi	Devam Etmekte.	120.000.000	0	0
Soyhan TAVUSBAY	Aslan Bakır Sanayi ve Ticaret A.Ş.	Pay Sahibi	Devam Etmekte.	5.000.000	5.000.000	100
Soyhan TAVUSBAY	Orbak Metal Sanayi ve Ticaret A.Ş.	Yönetim Kurulu Başkan Yardımcısı	Devam Etmekte.	195.000.000	0	0
Soyhan TAVUSBAY	Tunçhan Metal ve Turizm Sanayi Ticaret A.Ş.	Pay Sahibi	Devam Etmekte.	20.000.000	10.000.000	50

15.5. Son 5 yılda, ihraççının yönetim kurulu üyeleri ile yönetimde yetkili olan personelden alınan, ilgili kişiler hakkında sermaye piyasası mevzuatı, 5411 sayılı Bankacılık Kanunu ve/veya Türk Ceza Kanununun 53 üncü maddesinde belirtilen süreler geçmiş olsa bile; kasten işlenen bir suçtan dolayı beş yıl veya daha fazla süreyle hapis cezasına ya da zimmet, irtikâp, rüşvet, hırsızlık, dolandırıcılık, sahtecilik, güveni kötüye kullanma, hileli iflas, ihaleye fesat karıştırma, verileri yok etme veya değiştirme, banka veya kredi kartlarının kötüye kullanılması, kaçakçılık, vergi kaçaklığı veya haksız mal edinme suçlarından dolayı alınmış cezai kovuşturma ve/veya hükümlülüğünün ve ortaklık işleri ile ilgili olarak taraf olunan dava konusu hukuki uyuşmazlık ve/veya kesinleşmiş hüküm bulunup bulunmadığına dair bilgi:

Şirket yönetim kurulu üyeleri ve ortakları Deniz KARAMERCAN ve Hikmet ALABICAK hakkında Alves Elektrik yetkilisi olmaları sebebiyle Bozüyük ve Ankara Cumhuriyet Başsavcılıkları nezdinde devam eden iki adet cezai soruşturma bulunmaktadır. Soruşturmalara ilişkin bilgiler aşağıdaki gibidir.



19 Şubat 2024



Midal Kablo Sanayi ve Ticaret A.Ş. tarafından yapılan şikayet başvurusu

Midal Kablo Sanayi ve Ticaret A.Ş. (Midal Kablo) tarafından aralarında Alves Elektrik yetkilileri sıfatıyla Deniz KARAMERCAN ve Hikmet ALABICAK'ın da bulunduğu ve Midal Kablo ile ticareti olan bir kısım şirketlerin yetkilileri hakkında Bozüyük Cumhuriyet Başsavcılığı nezdinde 2021/1918 Soruşturma Numarası ile TCK m.155 uyarınca güveni kötüye kullanma, TCK m.157/1, m.158/1- f, h uyarınca nitelikli dolandırıcılık; TCK m.207/1 uyarınca özel belgede sahtecilik, TCK m.220 uyarınca suç işlemek amacıyla örgüt kurma isnadıyla şikâyetle bulunulmuştur.

Şikayet başvurusu, 2013-2020 tarihleri arasında Midal Kablo genel müdürü Y*Z* ve finans müdürü Ö*P* adlı şahısların, Midal Kablo tarafından üretilen ürünleri kendi nam ve hesaplarına bazı şirketlere satarak bedellerini yine şahsen tahsil etmek; şirket kayıtlarına intikal ettirilmeyen satışlar gerçekleştirmek suretiyle Midal Kablo'yu zarara uğrattıkları iddialarına ilişkindir. Alves Elektrik ve şikayette bulunulan diğer şirket yetkililerinin kötüniyetli olarak Y*Z* ile fikir ve eylem birliği içerisinde Midal Kablo tarafından üretilen ürünleri satın aldıkları ve ödemeleri Y*Z*'e elden ve şahsi banka hesabına yaparak Midal Kablo'yu zarara uğrattıkları iddia edilmektedir. Bunun yanı sıra Alves Elektrik'e satılan ürünlerin taşınmasının Midal Kablo tarafından yapılmasına rağmen sevk irsaliyelerinin Alves Elektrik tarafından düzenlendiği; bu şekilde Alves Elektrik müşterilerine ürün teslimatının doğrudan Alves Elektrik tarafından yapıldığı izlenimi verilmeye çalışıldığı; ürün satışları ile ilgili Midal Kablo'ya bir ödeme yapılmadığı bunun yerine Alves Elektrik tarafından 2020 yılında Y*Z*'in banka hesabına havale yolu ile yahut elden ödemeler şeklinde yapıldığı; bir kısım sevk irsaliyelerinde S*T* adlı Midal Kablo çalışanının imzasının sahte olarak düzenlendiği iddiaları bulunmaktadır. Dosya Başsavcılık nezdinde soruşturma aşamasındadır.

Emka Elektrik İnşaat Taahhüt ve Ticaret Ltd. Şti. tarafından yapılan şikayet başvurusu
Emka Elektrik İnşaat Taahhüt ve Ticaret Ltd. Şti. (Emka Elektrik) tarafından TCK m.155 uyarınca güveni kötüye kullanma, TCK m.157-158 uyarınca nitelikli dolandırıcılık, TCK m.204 uyarınca resmi belgede sahtecilik, TCK m.220 uyarınca suç işlemek amacıyla örgüt kurma isnadıyla Ankara Cumhuriyet Başsavcılığı nezdinde şikayette bulunulmuştur. Şikayetin konusu; Alves Elektrik müşterisi Emka Elektrik tarafından düzenlenerek Alves Elektrik'e verilen ve daha sonra Alves Elektrik tarafından TNN Enerji Sanayi ve Dış Ticaret A.Ş.'ne; TNN Enerji tarafından da Atılım Kablo Sanayi ve Ticaret Ltd. Şti.'ne cirolanan muhatabı Yapı ve Kredi Bankası A.Ş. olan 02.07.2017 keşide tarihli 30.600 TL bedelli çekin sahtesinin ortaya çıkması nedeniyle sahte çekleri basan, üreten, tanzim ve imza ederek keşide eden, bilerek kullanan veya ciro eden şüphelilerin kim olduğunun tespit edilerek cezalandırılması talebidir.

Soruşturma kapsamında Deniz KARAMERCAN ve Hikmet ALABICAK'ın isimleri şikayet başvurusunda yer almamakla birlikte, adı geçenlerin de çekte cirantalar arasında yer alması sebebiyle Savcılık tarafından şüpheli sıfatıyla 24.03.2021 tarihinde ifadeleri alınmış olup soruşturma devam etmektedir.



19 Şubat 2024

165



15.6. Son 5 yılda, ihraççının mevcut yönetim kurulu üyeleri ile yönetimde söz sahibi olan personele ilişkin yargı makamlarınca, kamu idarelerince veya meslek kuruluşlarınca kamuya duyurulmuş davalar/suç duyuruları ve yaptırımlar hakkında bilgi:

Yoktur.

15.7. Son 5 yılda, ortaklığın mevcut yönetim kurulu üyeleri ile yönetimde söz sahibi olan personelin, yönetim ve denetim kurulu üyeleri ile yönetimde söz sahibi olduğu şirketlerin iflas, kayyuma devir ve tasfiyeleri hakkında ayrıntılı bilgi:

Yoktur.

15.8. Son 5 yılda, ortaklığın mevcut yönetim kurulu üyeleri ile yönetimde söz sahibi olan personelin herhangi bir ortaklıktaki yönetim ve denetim kurulu üyeliğine veya ihraççıdaki diğer yönetim görevlerine, mahkemeler veya kamu otoriteleri tarafından son verilip verilmediğine dair ayrıntılı bilgi:

Yoktur.

15.9. Yönetim kurulu üyeleri, yönetimde söz sahibi personel ile ihraççı son 5 yıl içerisinde kurulmuş ise kurucuların ihraççıya karşı görevleri ile şahsi çıkarları arasındaki çıkar çatışmalarına ilişkin bilgi:

Yoktur.

15.9.1. Yönetim kurulu üyeleri, yönetimde söz sahibi personel ile ihraççı son 5 yıl içerisinde kurulmuş ise kurucuların yönetim kurulunda veya üst yönetimde görev almaları için, ana hissedarlar, müşteriler, tedarikçiler veya başka kişilerle yapılan anlaşmalar hakkında bilgi:

Yoktur.

15.9.2. İhraççının çıkardığı ve yönetim kurulu üyeleri, yönetimde söz sahibi personel ile ihraççı son 5 yıl içerisinde kurulmuş ise kurucuların sahip olduğu sermaye piyasası araçlarının satışı konusunda belirli bir süre için bu kişilere getirilmiş sınırlamalar hakkında ayrıntılı bilgi:

Yoktur.

16. ÜCRET VE BENZERİ MENFAATLER

16.1. Son yıllık hesap dönemi itibarıyla ihraççının yönetim kurulu üyeleri ile yönetimde söz sahibi personelinin; ihraççı ve bağlı ortaklıklarına verdikleri her türlü hizmetler için söz konusu kişilere ödenen ücretler (şarta bağlı veya ertelenmiş ödemeler dahil) ve sağlanan benzeri menfaatler:

Şirket'in yönetim kurulu üyeleri ve üst düzey yöneticilerine ödenen ücret ve benzeri menfaatlere ilişkin bilgiler, finansal tablo dönemleri itibarıyla aşağıda gösterilmiştir.

Çalışanlara Sağlanan Faydalar (TL)	31.12.2020	31.12.2021	31.12.2022	30.09.2023
Yönetim Kurulu Üyeleri	900.808	898.805	1.432.932	1.849.290
Üst Düzey Yöneticiler	703.223	732.439	2.106.370	2.276.308
Toplam	1.604.031	1.631.244	3.539.302	4.125.598



Şirket'in 28.07.2023 tarihli olağanüstü genel kurul toplantısında; yönetim kurulu başkanı ve yönetim kurulu başkan vekiline 70.000 TL, diğer yönetim kurulu üyelerine 15.000 TL net ücret ödenmesine karar verilmiştir.

16.2. Son yıllık hesap dönemi itibariyle ihraççının yönetim kurulu üyeleri ile yönetimde söz sahibi personeline emeklilik aylığı, kıdem tazminatı veya benzeri menfaatleri ödeyebilmek için ihraççının veya bağlı ortaklıklarının ayırmış olduğu veya tahakkuk ettirdikleri toplam tutarlar:

Şirket'in yönetim kurulu üyelerine kıdem tazminatı karşılığı ayrılmamakta olup üst düzey yöneticilerine ayrılan kıdem tazminatı karşılıklarına ilişkin bilgiler, finansal tablo dönemleri itibarıyla aşağıda gösterilmiştir.

Kıdem Tazminatı Karşılıkları (TL)	31.12.2020	31.12.2021	31.12.2022	30.09.2023
Yönetim Kurulu Üyeleri	0	0	0	0
Üst Düzey Yöneticiler	108.630	146.796	667.943	636.146
Toplam	108.630	146.796	667.943	636.146

17. YÖNETİM KURULU UYGULAMALARI

17.1. İhraççının yönetim kurulu üyeleri ile yönetimde söz sahibi olan personelin görev süresi ile bu görevde bulunduğu döneme ilişkin bilgiler:

Adı Soyadı	Görevi	İş Adresi	Son 5 Yılda İhraççıda Üstlendiği Görevler	Görev Süresi / Kalan Görev Süresi	Sermaye Payı		
					(TL)	(%)	
Deniz KARAMERCAN	Yönetim Kurulu Başkanı	Fatih Mah. Karatay Cad. No:6 Kahramankazan, Ankara	Yönetim Kurulu Başkanı	3 Yıl / 2 Yıl 6 Ay	60.000.000	50	
Hikmet ALABİCAK	Yönetim Kurulu Başkan Vekili		Yönetim Kurulu Başkan Vekili	3 Yıl / 2 Yıl 6 Ay	60.000.000	50	
Nejat Namık BOCNAK	Yönetim Kurulu Üyesi, Mali Bölüm Başkanı		Yönetim Kurulu Üyesi, Mali Bölüm Başkanı	3 Yıl / 2 Yıl 6 Ay	0	0,00	
Selda MERT	Yönetim Kurulu Üyesi, Finans Müdürü		Yönetim Kurulu Üyesi, Finans Müdürü	3 Yıl / 2 Yıl 6 Ay	0	0,00	
Mustafa Uğur ŞİMŞEK	Bağımsız Yönetim Kurulu Üyesi		Bağımsız Yönetim Kurulu Üyesi	3 Yıl / 2 Yıl 6 Ay	0	0,00	
Soyhan TAVUSBAY	Bağımsız Yönetim Kurulu Üyesi		Bağımsız Yönetim Kurulu Üyesi	3 Yıl / 2 Yıl 6 Ay	0	0,00	
Kemal KÖÇER	İnsan Kaynakları Müdürü		İnsan Kaynakları Müdürü	-	-	0	0,00
Cemal YÖRÜR	Muhasebe Müdürü		Muhasebe Müdürü	-	-	0	0,00



19 Şubat 2024



ALVES KABLO
SANAYİ VE TİCARET A.Ş.

Fatih Mah. Karatay Cad. No:6 Kahramankazan
Tel: 0312 812 05 55 Fax: 0312 802 05 56
Ankara - Türkiye V.D.006 004 8159

167

INFO

YATIRIM MENKUL DEĞERLER A.Ş.
Saray Mh. Dr. Adnan İzzettin Cd. Çiğdem Plaza 2.
Blok No: Kat: 7 Dış Ümraniye / İstanbul
Boğaziçi Kurumlar V.D.478 0036 7
Mersis No:04780036/8700011
Tic.Sic. No: 271081

Güray DEĞNELİ	Fabrika Müdürü	Fabrika, Müdürlü, Kalite Kontrol, Satın Alma ve Planlama Müdürü	-	0	0,00
Ömür ÇEVİK	Satış ve Pazarlama Müdürü	Satış ve Pazarlama Müdürü	-	0	0,00

Şirket'in yönetim kurulu üyeleri 28.07.2023 tarihli genel kurul toplantısında 3 yıllığına görev yapmak üzere seçilmiştir.

17.2. Tamamlanan son finansal tablo dönemi itibariyle ihraççı ve bağlı ortaklıkları tarafından, yönetim kurulu üyelerine ve yönetimde söz sahibi personele, iş ilişkisi sona erdirildiğinde yapılacak ödemelere/sağlanacak faydalara ilişkin sözleşmeler hakkında bilgi veya bulunmadığına dair ifade:
Yoktur.

17.3. İhraççının denetimden sorumlu komite üyeleri ile diğer komite üyelerinin adı, soyadı ve bu komitelerin görev tanımları:

İhraççı, SPK'nın II-17.1 sayılı Kurumsal Yönetim Tebliği'nin 5. maddesinin 4. fıkrasında yer alan "Paylarının ilk defa halka arz edilmesi ve/veya borsada işlem görmeye başlaması için Kurula başvuran/başvurulan ortaklıklar, ikinci fıkrada belirtilen liste ilan edilene kadar üçüncü grupta yer alan ortaklıkların yükümlülüklerine tabi olacak olup paylarının borsada işlem görmeye başlaması sonrasında yapılacak ilk genel kurul tarihi itibarıyla gerekli uyumu sağlamak zorundadır." hükmü çerçevesinde Şirket paylarının Borsa'da işlem görmeye başlaması sonrasında yapılacak ilk genel kurul tarihi itibarıyla denetimden sorumlu komite ile ilgili Tebliğ kapsamında kurulması öngörülen diğer komitelere üye atamalarını gerçekleştirecek olup ilgili tebliğ hükümlerine gerekli uyum sağlanacaktır.

17.4. İhraççının Kurulun kurumsal yönetim ilkeleri karşısındaki durumunun değerlendirilmesi hakkında açıklama:

Şirket Esas Sözleşmesi'nin "Kurumsal Yönetim İlkelerine Uyum" başlıklı 21. maddesi uyarınca:

"SPK tarafından uygulaması zorunlu tutulan kurumsal yönetim ilkelerine uyulur. Zorunlu ilkelere uyulmaksızın yapılan işlemler ve alınan Yönetim Kurulu kararları geçersiz olup Esas Sözleşme'ye aykırı sayılır.

Kurumsal yönetim ilkelerinin uygulanması bakımından önemli nitelikte sayılan işlemlerde, Şirket'in ilişkili taraf işlemlerinde ve üçüncü kişiler lehine teminat, rehin ve ipotek verilmesine ilişkin işlemlerde SPK'nın kurumsal yönetime ilişkin düzenlemelerine uyulur."

Şirket II-17.1 sayılı Kurumsal Yönetim Tebliği uyarınca dahil olduğu grup SPK tarafından ilan edilinceye kadar üçüncü grup içinde yer alacaktır. Kurumsal Yönetim Tebliği kapsamındaki söz konusu yükümlülükler Şirket'in paylarının Borsa'da işlem görmeye başlaması sonrasında



19 Şubat 2024

ALVES KABLO
SANAYİ VE TİCARET A.Ş.
Etiler Mah. Kurumlar Cad. No:6 K.Kat:1/ANKARA
Tel: 0312 809 75 50 Faks: 0312 802 05 56
ANKARA NİĞAZ MÜHÜRÜ NO: 41169

INFO
YATIRIM MENKUL DEĞERLER A.Ş.
Saray Mh. Dr. Adına Bulvarı, Dışişleri Binası Kat: 2
Blok No: 1 Kat: 7 Dışişleri Binası Kat: 2
Boğaziçi Kurumlar V.D.475/50/187
Mersis No: 0478003678700011
Tic.Sk. No 271081

yapılacak ilk genel kurul tarihi itibarıyla gerekli uyumu sağlaması gerekmektedir. Bu bağlamda, Şirket, paylarının Borsa'da işlem görmeye başlamasından sonra yapılacak ilk genel kurul itibarıyla Kurumsal Yönetim Tebliği'ne uyum sürecini tamamlanmış olacaktır.

Bununla birlikte Şirket tarafından kar dağıtım politikası, ücretlendirme politikası, bilgilendirme politikası, bağış ve yardım politikası 22.11.2023 tarihli olağanüstü genel kurul toplantısında görüşülerek kabul edilmiştir.

Kar Dağıtım Politikası

Kar dağıtım politikasının amacı, Şirket'in tabi olduğu düzenlemeler ve Esas Sözleşme hükümleriyle uyumlu olarak, Şirket'in kar dağıtım esaslarının belirlenmesi ve pay sahiplerinin Şirket'in gelecek dönemlerde elde edeceği karın dağıtım usul ve esaslarını öngörebilmesidir. Şirket, kar dağıtım konusunda, pay sahiplerinin menfaatleri ile Şirket menfaati arasında denge kurulması için azami özen gösterir. Şirket'in Kar Dağıtım Politikası'nın izlenmesi, gözetimi, geliştirilmesi ve gerekli güncellemelerin yapılması yönetim kurulunun yetki ve sorumluluğu altındadır.

İlke olarak, ilgili düzenlemeler ve finansal imkânlar elverdiği sürece, piyasa beklentileri, uzun vadeli Şirket stratejisi, Şirket, iştirak ve bağlı ortaklıklarının sermaye gereksinimleri, yatırım ve finansman politikaları, karlılık ve nakit durumu dikkate alınarak kar dağıtımına karar verilir. Kar payı, nakit veya karın sermayeye eklenmesi suretiyle bedelsiz olarak ortaklara dağıtılabilir gibi, belli oranda nakit belli oranda bedelsiz pay olarak da dağıtılabilir.

Kar payı, dağıtım tarihi itibarıyla mevcut payların tümüne, bunların ihraç ve iktisap tarihleri dikkate alınmaksızın payları oranında eşit olarak dağıtılır. Şirket'in kar payı imtiyazına sahip payı bulunmamaktadır.

TTK uyarınca ayrılması gereken yedek akçeler ile esas sözleşmede veya kar dağıtım politikasında pay sahipleri için belirlenen kar payı ayrılmadıkça; başka yedek akçe ayrılmasına, ertesi yıla kar aktarılmasına ve yönetim kurulu üyelerine, ortaklık çalışanlarına ve pay sahibi dışındaki kişilere kardan pay dağıtılmasına karar verilemeyeceği gibi, pay sahipleri için belirlenen kar payı nakden ödenmedikçe bu kişilere kardan pay dağıtılamaz.

Kar dağıtımının genel kurul toplantısını takiben en geç dağıtım kararı verilen genel kurul toplantısının yapıldığı hesap dönemi sonu itibari ile başlanması kaydıyla ödenir. Kar dağıtım tarihine genel kurul karar verir. Genel kurul veya yetki verilmesi halinde yönetim kurulu, sermaye piyasası mevzuatına uygun olarak kar payının taksitli dağıtımına karar verebilir.

Yönetim Kurulu, genel kurul tarafından yetkilendirilmiş olmak ve sermaye piyasası mevzuatına uygunluk kaydı ile kar payı avansı dağıtılabilir.



19 Eylül 2024

Ücretlendirme Politikası

Şirket'in tabi olduğu düzenlemeler ve Esas Sözleşme hükümleriyle uyumlu olarak, Şirket'in uzun vadeli hedefleri dikkate alınarak, yönetim kurulu ve idari sorumluluğu bulunan yöneticilerin ücretlendirme esaslarını düzenleyen ücretlendirme politikası uyarınca, yönetim kurulu tarafından hem kurul hem üye hem de idari sorumluluğu bulunan yöneticiler bazında özeleştir ve performans değerlendirme yapılarak yönetim kurulu üyeleri ve idari sorumluluğu bulunan yöneticilerin ücretleri bu değerlendirmeler dikkate alınarak belirlenir. İdari sorumluluğu bulunan yöneticilerin ücretleri yönetim kurulu kararı ile yönetim kurulu üyelerine ödenecek ücretler ise genel kurul kararı ile belirlenir. Bağımsız yönetim kurulu üyelerine ödenecek ücretin üyenin bağımsızlığını koruyacak düzeyde olmasına özen gösterilir ve Kurumsal Yönetim İlkeleri çerçevesinde kar payı, pay opsiyonları veya şirketin performansına dayalı ödeme planları kullanılamaz.

Bilgilendirme Politikası

Bilgilendirme politikasının amacı, Şirket'in tabi olduğu düzenlemeler ve Esas Sözleşme hükümleriyle uyumlu olarak pay sahipleri, yatırımcılar, çalışanlar, müşteriler ve ilgili yetkili kurumlar olmak üzere tüm menfaat sahipleri ile ticari sır niteliği taşımayan her türlü bilgiyi tam, adil, doğru, zamanında, anlaşılabilir, düşük maliyetle ve kolay ulaşılabilir bir şekilde eş zamanlı paylaşarak, aktif, etkin ve şeffaf bir iletişim sağlamaktır. Şirket'in kamunun aydınlatılması ve bilgilendirme politikasının izlenmesi, gözetimi, geliştirilmesi ve gerekli güncellemelerin yapılması yönetim kurulunun yetki ve sorumluluğu altındadır. Bilgilendirmeler Şirket tarafından periyodik olarak KAP'a girişleri yapılan finansal tablolar, bağımsız denetçi raporu ve beyanlar, yıllık faaliyet raporları, Şirket internet sitesi (www.alveskablo.com), özel durum açıklama formları, TTSG ve günlük gazeteler aracılığıyla yapılan ilan ve duyurular ve telefon, e-posta, faks gibi iletişim araçlarıyla yapılan iletişim yöntemleri ve araçları kullanılarak yapılır. Şirket'in özel durumlara konu hususların kamuya duyurulmasından önce veya eş zamanlı olarak KAP'ta da açıklama yapılır ve ilgili açıklamaya Şirket internet sitesinde de ayrıca yer verilir.

Bağış ve Yardım Politikası

Bağış ve yardım politikasının amacı, Şirket'in tabi olduğu düzenlemeler ve Esas Sözleşme hükümleriyle uyumlu olarak, Şirket'in bağış ve yardım esaslarının belirlenmesidir. Şirket'in Bağış ve Yardım Politikası'nın izlenmesi, gözetimi, geliştirilmesi ve gerekli güncellemelerin yapılması yönetim kurulunun yetki ve sorumluluğu altındadır.

Şirket Esas Sözleşmesi'nin 3'üncü maddesi çerçevesinde Şirket tarafından yapılacak bağışların üst sınırının genel kurul tarafından belirleneceği belirtilmiştir. Bu şekilde yapılacak bağışlar dağıtılabilir kar matrahına eklenir. SPK, yapılacak bağış miktarına üst sınır getirme yetkisine sahiptir. Bağışlar, SPK'nın örtülü kazanç aktarımı düzenlemelerine ve sair ilgili mevzuat hükümlerine aykırılık teşkil edemez.

Şirket'in pay sahiplerinin haklarının korunması esnasından uzaklaşılmasına yol açacak bağış ve yardımların yapılmasından kaçınılır. Ancak, sosyal sorumluluk anlayışı çerçevesinde, sermaye



19.08.2024



piyasası mevzuatı hükümlerine ve Şirket politika ve uygulamalarına uygun olmak suretiyle, Yönetim Kurulu tarafından uygun görülen bağış ve yardımlar Şirket amaç ve konusunu aksatmayacak şekilde yapılabilir. Her türlü tüzel veya gerçek kişiye bağış ve yardımlar nakdi veya aynı olarak yapılabilir. Şirket tarafından yukarıdaki Esas Sözleşme hükmü çerçevesinde yapılacak bağış ve ödemeler, SPK'nın özel durumların kamuya açıklanmasına ilişkin düzenlemeleri çerçevesinde kamuya duyurulur. İlgili dönem içinde yapılan tüm bağış ve yardımların tutarı ve yararlanıcıları ile politika değişiklikleri hakkında genel kurul toplantısında ayrı bir gündem maddesi ile ortaklara bilgi verilir. Bağış ve yardımların olağan genel kurulda ortakların bilgisine sunulması zorunludur.

SPK'nın II-17.1 sayılı Kurumsal Yönetim Tebliği hükümleri çerçevesinde Şirket, kamuya yapacağı duyuruların, mevzuatın öngördüğü şekilde yapılması için gerekli alt yapıyı oluşturacaktır. Ayrıca yönetim kurulu başkanı veya üyeleri ya da yatırımcı ilişkileri birimi, İhraççı faaliyetleri ile ilgili önemli gelişmelerin kamuya duyurulmasını, pay sahiplerinin bilgi edinme haklarının kullanılmasını, genel kurul bilgilerinin düzenli ve şeffaf olarak duyurulmasını, kar dağıtım politikaları hakkında gerekli bilgilendirmelerin yapılmasını da kapsayacak şekilde tüm bilgilendirme çalışmalarını düzenli olarak yerine getirecektir.

Ayrıca Şirket'in faaliyetleri, sektörel gelişmeler, yeni pazarlara ulaşma ve yeni ürünler geliştirme türü bilgiler gibi yatırımcıların kararlarında önem arz eden hususlar, özel durum açıklamaları www.ksp.org.tr ve Şirket'in internet sitesinde (www.alveskablo.com) duyurulacaktır.

Yatırımcılar ve/veya piyasa uzmanları tarafından yöneltilecek yazılı sorular, Şirket'in yatırımcı ilişkileri birimi tarafından doğru, eksiksiz ve eşitlik ilkesi gözetilerek yazılı, sözlü ya da bilgilendirme toplantıları vasıtasıyla yanıtlanacaktır. Şirket'in internet sitesi www.alveskablo.com adresidir.

Aşağıda belirtilen konu başlıkları ile ilgili dosyaların halka açılma sonrası zaman içerisinde Şirket'in internet sitesinde yer alması için gerekli çalışmalar sürdürülmektedir.

SPK ve BİST düzenlemeleri ile Türk Ticaret Kanunu hükümleri çerçevesinde, Şirket, kamuyu aydınlatma ve bilgilendirmede aşağıdaki araçları kullanır;

- Özel durum açıklamaları,
- Finansal raporlar,
- Yıllık faaliyet raporları,
- Kurumsal internet sitesi,

Yatırımcılar için hazırlanan bilgilendirme ve tanıtım dokümanları,

SPK düzenlemeleri uyarınca hazırlanması gereken, izahname seti, tasarruf sahiplerine satış duyurusu, duyuru metinleri ve dokümanlar,

Yazılı ve görsel medya aracılığıyla yapılan basın açıklamaları,

Türkiye Ticaret Sicil Gazetesi ve günlük gazeteler vasıtasıyla yapılan ilan ve duyurular.



9 Şubat 2024

171



INFO
YATIRIM MENKUL DEĞERLER A.Ş.
Saray Mh. Dr. İsmail Hakkı Uzunyolcu Cd. Cessas Plaza 2.
Blok No: Kat: D:16 Üsküdar/İstanbul
Boğaziçi Kurumlar V.D.4/100/16 787
Mersis No:04780036/8710011
Tic.Sic. No 271081

17.5. Kurul düzenlemeleri uyarınca kurulması zorunlu olan ihraççının pay sahipleri ile ilişkiler biriminin faaliyetleri ile bu birimin yöneticisi hakkında bilgi:

SPK'nın 11-17.1 sayılı Kurumsal Yönetim Tebliği'nin Yatırımcı İlişkileri Bölümü başlıklı 11. maddesinin 1. fıkrasında "Ortaklıklar ile yatırımcılar arasındaki iletişimi sağlayan yatırımcı ilişkileri bölümünün oluşturulması ve bu bölümün ortaklık genel müdürü veya genel müdür yardımcısına ya da muadili diğer idari sorumluluğu bulunan yöneticilerden birine doğrudan bağlı olarak çalışması ve yürütmekte olduğu faaliyetlerle ilgili olarak en az yılda bir kere yönetim kuruluna rapor hazırlayarak sunması zorunludur." hükmü, aynı maddenin 6. fıkrasında ise "Paylarının ilk defa halka arz edilmesi ve/veya borsada işlem görmeye başlaması için Kurula başvuran/başvurulan ortaklıkların, bu madde kapsamındaki yükümlülüklerini, paylarının borsada işlem görmeye başlaması tarihinden itibaren altı ay içerisinde yerine getirmeleri gerekir." hükmü bulunmaktadır.

Şirket'in Pay Sahipleri ile İlişkiler Birimi henüz kurulmamış olup yukarıda belirtilen Kurumsal Yönetim Tebliğinin 11. maddesinin 6. fıkrası doğrultusunda, Şirket paylarının Borsa'da işlem görmeye başlamasını takiben belirtilen süre içerisinde ilgili görevlendirme yapılacak ve gerekli bilgiler kamuoyu ile paylaşılacaktır. Pay sahiplerinin Şirket ile ilgili konularda iletişim kurabileceği kişinin bilgileri aşağıda yer almaktadır:

Adı-Soyadı	Unvanı	Öğrenim Durumu	Sahip Olduğu Sermaye Piyasası Lisansları	Adresi	E-posta	Telefon	Faks
Cevat YÖRÜR	Muhasebe Müdürü	Lisans	-	Fatih Mah. Karatay Cad. No:6 Kahramankazan, Ankara	yatirimciiliskileri@alveskablo.com	0312 802 05 55/56	0312 802 05 56

18. PERSONEL HAKKINDA BİLGİLER

18.1. İzahnamede yer alan her bir finansal tablo dönemi için ortalama olarak veya dönem sonları itibarıyla personel sayısı, bu sayıda görülen önemli değişiklikler ile mümkün ve önemli ise belli başlı faaliyet alanları ve coğrafi bölge itibarıyla personelin dağılımı hakkında açıklama:

Grup'un finansal tablo dönem sonları itibarıyla personel sayısı aşağıdaki şekilde oluşmuştur.

Personel Sayısı	31.12.2020	31.12.2021	31.12.2022	30.09.2023
Mavi Yaka	48	57	64	82
Beyaz Yaka	42	37	43	33
Toplam	90	94	107	115

Personel Sayısı	31.12.2020	31.12.2021	31.12.2022	30.09.2023
Alves Kablo				
Toplam	64	75	96	99
Mavi Yaka	38	47	59	74
Beyaz Yaka	26	28	37	25
Alves Elektrik				
Toplam	21	10	5	7
Mavi Yaka	2	2	0	0



39 Şubat 2024



INFO
YATIRIM MENKUL DEĞERLER A.Ş.
Saray Mh. Dr. Aynan Karadeniz Cd. Borsas Plaza 2
Blok No: 1 Kat: 9/16 Üsküdar / İstanbul
Boğaziçi Kurumlar V.D. 73 4446 / 87
Merkezi No: 04780036 / 8700111
Tic. Sic. No: 271081

Beyaz Yaka	19	8	5	7
Alves Plastik				
Toplam	5	9	6	9
Mavi Yaka	5	8	5	8
Beyaz Yaka	0	1	1	1
Genel Toplam	90	94	107	115

Tablodan da görüleceği üzere, Grup'un 2020 yıl sonunda 90 olan personel sayısı, 2021 yıl sonunda 2020 yıl sonuna göre %4,4 artarak 94'e ulaşmış, 2022 yıl sonunda da 2022 yıl sonuna göre %13,8 artışla 107'ye yükselmiştir. 30.09.2023 tarihi itibarıyla da 2022 yıl sonuna göre %7,5 artışla 115'e yükselmiştir. Personel sayısında dönemler itibarıyla artış görülmüş olup artışın nedeni, artan iş hacmi ile birlikte üretim, idari, pazarlama, satış ve dağıtım personel sayısındaki artıştan kaynaklanmaktadır.

Grup'un personel sayısının birimler bazında kırılımı finansal tablo dönem sonları itibarıyla aşağıdaki gibidir:

Personel Sayısı	31.12.2020	31.12.2021	31.12.2022	30.09.2023
Genel Yönetim	12	12	22	25
Pazarlama, Satış ve Dağıtım	26	27	20	8
Üretim	52	55	65	82
Toplam	90	94	107	115

Grup'un tüm personelleri Şirket merkezinde görev almakta olup dolayısıyla Ankara'da, İç Anadolu Bölgesi'nde bulunmaktadır.

18.2. Pay sahipliği ve pay opsiyonları:

18.2.1. Yönetim kurulu üyelerinin ihraççının paylarına yönelik sahip oldukları opsiyonlar hakkında bilgi:

Yoktur.

18.2.2. Yönetimde söz sahibi olan personelin ihraççının paylarına yönelik sahip oldukları opsiyonlar hakkında bilgi:

Yoktur.

18.2.3. Personelin ihraççıya fon sağlamasını mümkün kılan her türlü anlaşma hakkında bilgi:

Yoktur.



30 Eylül 2024



19. ANA PAY SAHİPLERİ

19.1. İhraççının bilgisi dahilinde son genel kurul toplantısı ve son durum itibariyle sermayedeki veya toplam oy hakkı içindeki payları doğrudan veya dolaylı olarak %5 ve fazlası olan gerçek ve tüzel kişiler ayrı olarak gösterilmek kaydıyla ortaklık yapısı veya böyle kişiler yoksa bulunmadığına dair ifade:

Doğrudan Pay Sahipliğine İlişkin Bilgi					
Ortağın;		Sermaye Payı			
Ortağın Adı Soyadı	Pay Grubu	28.07.2023 Tarihli Olağanüstü Genel Kurul Toplantısı		İşbu İzahname Tarihi İtibarıyla	
		(TL)	(%)	(TL)	(%)
Deniz KARAMERCAN	A	12.000.000	50	12.000.000	50
	B	48.000.000		48.000.000	
Hikmet ALABICAK	A	12.000.000	50	12.000.000	50
	B	48.000.000		48.000.000	
Toplam	A+B	120.000.000	100	120.000.000	100

Doğrudan Pay Sahipliğine İlişkin Bilgi					
Ortağın;		Oy Hakkı ¹³			
Ortağın Adı Soyadı	Pay Grubu	28.07.2023 Tarihli Olağanüstü Genel Kurul Toplantısı		İşbu İzahname Tarihi İtibarıyla	
		Oy Adedi	(%)	Oy Adedi	(%)
Deniz KARAMERCAN	A	60.000.000	50	60.000.000	50
	B	48.000.000		48.000.000	
Hikmet ALABICAK	A	60.000.000	50	60.000.000	50
	B	48.000.000		48.000.000	
Toplam	A+B	216.000.000	100	216.000.000	100

Şirket'te dolaylı pay sahipliği bulunmamaktadır.

19.2. Sermayedeki veya toplam oy hakkı içindeki doğrudan payları %5 ve fazlası olan gerçek ve tüzel kişi ortakların sahip oldukları farklı oy haklarına ilişkin bilgi veya bulunmadığına dair ifade:

Şirket Esas Sözleşmesi'nin "Sermaye" başlıklı 6'ncı maddesi uyarınca, Şirket payları gruplara ayrılmış olup toplam 120.000.000 adet payın 24.000.000 adedi nama yazılı A grubu, 96.000.000 adedi hamiline yazılı B grubudur. A grubu payların yönetim kuruluna aday gösterme ve genel kurulda oy imtiyazı bulunmaktadır. B grubu payların hiçbir imtiyazı yoktur.

Şirket Esas Sözleşmesi'nin "Genel Kurul" başlıklı 11'nci maddesinde düzenlendiği üzere; Genel kurul toplantılarında, her bir A grubu pay sahibine 5 oy hakkı ve her bir B grubu pay sahibine 1 oy hakkı verir. Toplam 24.000.000 adet A grubu payın %50'si (12.000.000 adedi) Deniz KARAMERCAN'a, %50'si (12.000.000 adedi) Hikmet ALABICAK'a aittir.

Şirket Esas Sözleşmesi'nin "Genel Kurul" başlıklı 11'nci maddesinde düzenlendiği üzere; Genel kurul toplantılarında, her bir A grubu pay sahibine 5 oy hakkı ve her bir B grubu pay sahibine 1 oy hakkı verir.



19 Eylül 2024

19.3. Sermayeyi temsil eden paylar hakkında bilgi:

Grubu	Nama/ Hamiline	İmtiyazların türü	Bir Payın Nominal Değeri (TL)	Toplam (TL)	Sermayeye Oranı (%)
A	Nama	Oy hakkı imtiyazı ve yönetim kuruluna aday gösterme imtiyazı.	1,00	24.000.000	20,00
B	Hamiline	İmtiyaz yoktur.	1,00	96.000.000	80,00
A+B		Toplam		120.000.000	100,00

Şirket'in çıkarılmış sermayesi 120.000.000 TL'dir. Bu sermaye her biri 1 TL nominal değerde toplam 120.000.000 adet paya bölünmüştür. Şirket'in çıkarılmış sermayesi muvazaadan arı şekilde tamamen ödenmiştir. Şirket'in çıkarılmış sermayesi; 24.000.000 TL'sini temsil eden 24.000.000 adet A grubu nama yazılı pay, 96.000.000 TL'sini temsil eden 96.000.000 adet B grubu hamiline yazılı paydan oluşmaktadır.

A grubu payların yönetim kuruluna aday gösterme ve genel kurulda oy imtiyazı bulunmaktadır. B grubu payların hiçbir imtiyazı yoktur.

Şirket Esas Sözleşmesi'nin "Yönetim Kurulu" başlıklı 7'nci maddesinde düzenlendiği üzere; Yönetim Kurulu üyelerinin yarısı A grubu pay sahipleri tarafından gösterilecek adaylar arasından seçilir. Yönetim Kurulu üye sayısının yarısının küsuratlı bir sayı olması halinde küsurat aşağıya doğru en yakın tam sayıya yuvarlanır.

Şirket Esas Sözleşmesi'nin "Genel Kurul" başlıklı 11'nci maddesinde düzenlendiği üzere; Genel kurul toplantılarında, her bir A grubu pay sahibine 5 oy hakkı ve her bir B grubu pay sahibine 1 oy hakkı verir.

19.4. İhraççının bilgisi dahilinde doğrudan veya dolaylı olarak ihraççının yönetim hakimiyetine sahip olanların ya da ihraççıyı kontrol edenlerin adı, soyadı, ticaret unvanı, yönetim hakimiyetinin kaynağı ve bu gücün kötüye kullanılmasını engellemek için alınan tedbirler:

Doğrudan veya dolaylı olarak Şirket'in yönetim hakimiyetine sahip pay sahibi bulunmamaktadır. Şirket'in bilgisi dahilinde mevcut pay sahipleri arasında yönetim hakimiyetini sağlamak amacıyla sözlü ya da yazılı bir anlaşma da bulunmamaktadır.

19.5. İhraççının yönetim hakimiyetinde değişikliğe yol açabilecek anlaşmalar/düzenlemeler hakkında bilgi:

Yoktur.

19.6. Sermayedeki veya toplam oy hakkı içindeki doğrudan payları %5 ve fazlası olan gerçek kişi ortakların birbiriyle akrabalık ilişkileri:

Yoktur.



39 Şubat 2024

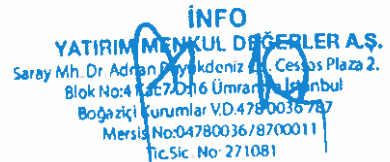

20. İLİŞKİLİ TARAFLAR VE İLİŞKİLİ TARAFLARLA YAPILAN İŞLEMLER HAKKINDA BİLGİLER

20.1. İzahnamede yer alan hesap dönemleri ve son durum itibarıyla ilişkili taraflarla yapılan işlemler hakkında UMS 24 çerçevesinde ayrıntılı açıklama:

Şirket'in finansal tablo dönemleri itibarıyla ilişkili taraf kapsamında değerlendirilen kişiler ve şirketler ile birlikte ilişki düzeyleri aşağıda yer almaktadır.

İlişkili Tarafın Adı Soyadı / Ticari Unvanı	İlişkili Taraf Sayılmasının Gerekçesi
Deniz KARAMERCAN	Şirket'in %50 oranında pay sahibi ve yönetim kurulu başkanıdır.
Hikmet ALABİCAK	Şirket'in %50 oranında pay sahibi ve yönetim kurulu başkan vekilidir.
Alves Gıda	Hikmet ALABİCAK'ın %100 oranında pay sahibi ve yönetim kurulu başkanı olduğu şirkettir.
Alves İnşaat	Hikmet ALABİCAK'ın %50 oranında, Deniz KARAMERCAN'ın %50 oranında pay sahibi olduğu şirkettir. Aynı zamanda söz konusu şirkette, Deniz KARAMERCAN yönetim kurulu başkanı, Hikmet ALABİCAK ise yönetim kurulu başkan yardımcısıdır.
Tarik KAYA	Alves Plastik'in kurucularından olup daha sonra paylarını Alves Kablo'ya devretmiştir. Mevcut durum itibarıyla Alves Plastik'te atölye sorumlusu olarak görev almaktadır.

a) *İhraççının ortaklar ve diğer ilişkili taraf şirketleri ile olan borç-alacak ilişkisi ile söz konusu borç-alacağın kaynağı ve niteliği:*

Şirket'in finansal tablo dönemleri itibarıyla ilişkili taraflara/taraflardan olan borçları/alacaklarına ilişkin bilgiler aşağıdaki gibidir.

Ticari alacaklar içerisinde bulunan ilişkili taraflardan alacakların detayı aşağıdaki gibidir.

İlişkili Taraflardan Ticari Alacaklar (TL)	31.12.2020	31.12.2021	31.12.2022	30.09.2023
Deniz KARAMERCAN	0	0	0	130.000
Toplam	0	0	0	130.000

Diğer alacaklar içerisinde bulunan ilişkili taraflardan alacakların detayı aşağıdaki gibidir. 2022 yıl sonunda görülen tutarlar ticari olmayan, finansman sağlamak amaçlı gerçekleştirilen işlemler kapsamında oluşmuştur. 30.09.2023 tarihi itibarıyla görülen tutarın tamamı ise 2023 yılı içerisinde Şirket ortaklarına satışı gerçekleştirilen yatırım amaçlı gayrimenkullere ilişkin oluşan alacak bakiyesi olup söz konusu ortaklardan olan alacaklar, işbu İzahname tarihi itibarıyla tahsil edilmiştir.

İlişkili Taraflardan Diğer Alacaklar (TL)	31.12.2020	31.12.2021	31.12.2022	30.09.2023
Deniz KARAMERCAN	11	0	6.704.772	5.736.115
Hikmet ALABİCAK	0	0	2.679.330	5.697.508
Toplam	11	0	9.384.102	11.433.623

Pesin ödenmiş giderler içerisindeki ilişkili taraflara verilen sipariş avansları aşağıdaki gibidir. Şirket ile Alves İnşaat arasında araç kiralamasına ilişkin olarak araç kiralama sözleşmesi akdedilmiş olup söz konusu tutarlar söz konusu araç kiralamalarına ilişkin olarak verilen



19 Şubat 2024

ALVES KABLO
SANAYİ VE TİCARET A.Ş.
Etiler Mah. Karatay Cad. No 6/1 Kat:1/ANKARA
Tel: 0312 802 05 56 Fax: 0312 802 05 56
ANKARA T.C. M. M. B. No: 94 8159

INFO
YATIRIM MENKUL DEĞERLER A.Ş.
Saray Mh. Dr. Adnan Bülent Deniz Cad. No: 5/1 Plaza 2,
Blok No: 4 Kat: 7 D: 13 Ümraniye / İstanbul
Boğaziçi Kurumlar V.D.478 0036 781
Mersis No: 04780036/8700011
Tic.Sic. No: 271081

avanslardan oluşmaktadır. Mevcut durum itibarıyla Alves İnşaat'tan 1 adet araç kiralanmaktadır. Alves Gıda, 2023 yılı Şubat ayı itibarıyla gayrifaal durumdadır. Daha önceki dönemlerde Alves Gıda'dan ikramlık ve personele dağıtılmak üzere kahve, süt, içecek, kuru pasta, tatlı vb. ürünlerin alışı yapılmış olup söz konusu tutarlar bu kapsamda verilen avanslardan oluşmaktadır.

İlişkili Taraplara Peşin Ödenmiş Giderler (TL)	31.12.2020	31.12.2021	31.12.2022	30.09.2023
Alves Gıda	419.495	536.601	801.295	911.671
Alves İnşaat	113.143	84.909	284.582	466.615
Toplam	532.638	621.510	1.085.877	1.378.286

Ticari borçlar içerisinde bulunan ilişkili taraflara borçların detayı aşağıdaki gibidir. Söz konusu tutar, Alves İnşaat'tan kiralanılan 1 adet araca ilişkin borçtan oluşmaktadır.

İlişkili Taraplara Ticari Borçlar (TL)	31.12.2020	31.12.2021	31.12.2022	30.09.2023
Alves İnşaat	0	0	0	6.000
Toplam	0	0	0	6.000

Diğer borçlar içerisinde bulunan ilişkili taraflara borçların detayı aşağıdaki gibi olup söz konusu tutarlar, ticari olmayan, finansman sağlamak amaçlı gerçekleştirilen işlemler kapsamında oluşmuştur. Söz konusu diğer borçlar, işbu İzahname tarihi itibarıyla ödenmiş olup ilişkili taraflara diğer borç kalmamıştır.

İlişkili Taraplara Diğer Borçlar (TL)	31.12.2020	31.12.2021	31.12.2022	30.09.2023
Deniz KARAMERCAN	109.290	42.356.067	1.181	1.181
Hikmet ALABICAK	337.964	40.062.162	0	420.304
Tarık KAYA	15.343	12.455	12.455	1.131
Toplam	462.597	82.430.684	13.636	422.616

b) Ortaklar, iştirakler, bağlı ortaklıklar ve diğer grup şirketleri lehine verilen garanti, taahhüt, kefalet, avans, ciro gibi yükümlülüklerin tutarı:

Grup tarafından verilen teminat mektupları, ipotekler ve kefaletlerin finansal tablo dönemleri itibarıyla detayı aşağıda yer almaktadır.

Verilen TRP'ler (TL)	31.12.2020	31.12.2021	31.12.2022	30.09.2023
Teminat Mektupları (*)	3.000.000	8.541.206	22.615.246	51.299.996
İpotekler (**)	16.320.000	36.320.000	136.320.000	200.000.000
Kefaletler (***)	161.000.000	322.000.000	26.000.000	26.000.000
Toplam	180.320.000	366.861.206	184.935.246	277.299.996

(*) İcra müdürlüklerine, vergi dairelerine ve tedarikçilere verilen teminat mektuplarından oluşmaktadır.

(**) Kredi kullanımı için, kredi kullanılan bankalar lehine verilen ipoteklerden oluşmaktadır.

(***) Kredi kullanımı için, kredi kullanılan bankalar lehine verilen kefaletlerden oluşmaktadır.



19 Şubat 2024

Verilen TRİK'ler (TL)	31.12.2020	31.12.2021	31.12.2022	30.09.2023
Kendi Tüzel Kişiliği Adına Verilmiş Olan TRİK'ler	19.320.000	44.861.206	158.935.246	251.299.996
Tam Konsolidasyon Kapsamına Dahil Edilen Ortaklıklar Lehine Verilmiş Olan TRİK'ler	161.000.000	322.000.000	26.000.000	26.000.000
Toplam	180.320.000	366.861.206	184.935.246	277.299.996

c) *İhraççının yöneticilerine, ihraççı ve grup içi diğer ortaklıklar tarafından verilen kredilerin tutarı, uygulanan faiz oranı ve yöneticiler adına verilen, faaliyet konusu ile ilgili olan ve olmayan garantiler:*

Şirket'in finansal tablo dönemleri itibarıyla ilişkili taraflardan kısa vadeli diğer alacakları aşağıda yer almakta olup 2022 yıl sonunda görülen tutarlar ticari olmayan, finansman sağlamak amaçlı gerçekleştirilen işlemler kapsamında oluşmuştur. 30.09.2023 tarihi itibarıyla görülen tutarın tamamı ise 2023 yılı içerisinde Şirket ortaklarına satışı gerçekleştirilen yatırım amaçlı gayrimenkullere ilişkin oluşan alacak bakiyesi olup söz konusu ortaklardan olan alacaklar, işbu İzahname tarihi itibarıyla tahsil edilmiştir.

İlişkili Taraflardan Diğer Alacaklar (TL)	31.12.2020	31.12.2021	31.12.2022	30.09.2023
Deniz KARAMERCAN	11	0	6.704.772	5.736.115
Hikmet ALABICAK	0	0	2.679.330	5.697.508
Toplam	11	0	9.384.102	11.433.623

Şirket'in yukarıda bahsedildiği üzere ilişkili taraflara ödünç vermiş olduğu tutarlar karşısında elde ettiği faiz gelirleri ise finansal tablo dönemleri itibarıyla aşağıdaki gibidir.

İlişkili Taraflardan Faiz Gelirleri (TL)	31.12.2020	31.12.2021	31.12.2022	30.09.2022	30.09.2023
Deniz KARAMERCAN	0	0	317.875	0	3.317.936
Hikmet ALABICAK	0	0	4.460	0	272.120
Toplam	0	0	322.335	0	3.590.056

Şirket'in finansal tablo dönemleri itibarıyla ilişkili taraflara kısa vadeli diğer borçları aşağıda yer almakta olup söz konusu tutarlar, ticari olmayan, finansman sağlamak amaçlı gerçekleştirilen işlemler kapsamında oluşmuştur. Söz konusu diğer borçlar, işbu İzahname tarihi itibarıyla ödenmiş olup ilişkili taraflara diğer borç kalmamıştır.

İlişkili Taraflara Diğer Borçlar (TL)	31.12.2020	31.12.2021	31.12.2022	30.09.2023
Deniz KARAMERCAN	109.290	42.356.067	1.181	1.181
Hikmet ALABICAK	337.964	40.062.162	0	420.304
Tarık KAYA	15.343	12.455	12.455	1.131
Toplam	462.597	82.430.684	13.636	422.616



d) *İhraççının iştirak, bağlı ortaklık ve diğer grup ortaklıklarıyla yaptığı, iştirak hissesi ve/veya gayrimenkul alım satımına ilişkin bilgi:*

Yatırım Amaçlı Gayrimenkul Satışları

İlişkili taraflara yapılan yatırım amaçlı gayrimenkul satışlarına ilişkin bilgiler aşağıdaki gibidir:

Varlık Niteliği	Satış Tarihi	Satılan Şirket Ortağı	Satış Bedeli (TL)
Arsa Payı			
Ankara, Keçiören 91841 Ada 1 Parsel, Arsa Payı	6.04.2023	Deniz KARAMERCAN	2.860.000
Gayrimenkuller			
Ankara, Yenimahalle 43090 Ada 7 Parsel, Daire	6.04.2023	Deniz KARAMERCAN	3.300.000
Ankara, Çamlıdere, 1019 Ada 1 Parsel, Villa	6.04.2023	Deniz KARAMERCAN	990.000
Ankara, Çubuk 5 Pafta 159 Parsel, Tarla	6.04.2023	Hikmet ALABICAK	935.000
Ankara, Keçiören, 5 Parsel 31270 Ada, Dükkan	6.04.2023	Hikmet ALABICAK	1.815.000
Araçlar			
1 Adet Araç	9.03.2023	Hikmet ALABICAK	200.000
1 Adet Araç	9.03.2023	Hikmet ALABICAK	480.000
1 Adet Araç	9.03.2023	Deniz KARAMERCAN	750.000
Toplam			11.330.000

Alves Elektrik Paylarının Satın Alımı

Şirket, Alves Elektrik'in sermayesini temsil eden payların %50'lik kısmına karşılık gelen 12.500.000 TL'lik kısmını Deniz KARAMERCAN'dan 40.000.000 TL bedel ile, %50'lik kısmına karşılık gelen 12.500.000 TL'lik kısmını Hikmet ALABICAK'tan 40.000.000 TL bedel ile olmak üzere toplamda 80.000.000 TL bedel ile satın almıştır. Söz konusu alım bedeli, Alves Elektrik'in değer tespitine ilişkin SGD Bağımsız Denetim Hizmetleri A.Ş. tarafından hazırlanan 30.12.2021 tarihli değerlendirme raporu ile bulunan 81.985.719 TL değer baz alınarak 80.000.000 TL olarak belirlenmiştir.

Sermaye Piyasası Kurulu'nun 19.06.2023 tarihli yazısı ile talep edildiği üzere Alves Elektrik'in değer tespitine ilişkin yeniden bir değerlendirme raporu hazırlanmıştır. SGD Bağımsız Denetim Hizmetleri A.Ş. tarafından hazırlanan 01.09.2023 tarihli değerlendirme raporu ile bulunan değer 68.604.984 TL olup bu kapsamda aradaki fark tutarı olan 11.395.016 TL, Şirket ortakları tarafından Şirket hesabına geri ödenmiştir.

Alves Plastik Paylarının Satın Alımı

Alves Plastik, 08.06.2020 tarihinde kurulmuş olup kuruluş sermayesi 100.000 TL'dir. Kurucular, kuruluş sermayesinde %70 paya sahip olan Fatih ALPAR ve %30 paya sahip olan Tarık KAYA'dır. Fatih ALPAR ve Tarık KAYA, 27.01.2021 tarihinde paylarının tamamını nominal bedel üzerinden Şirket'e devrederek ortaklıktan ayrılmış olup bu kapsamda Şirket, Alves Plastik paylarının tamamına sahip olmuştur.

Meta Çevre Paylarının Satışı

2018 yılında MÜSİAD üyeleri bir araya gelerek Meta Çevre ve Biyogaz Teknolojileri A.Ş.'nin hisselerini alarak metan gazı üretmek için girişimde bulunmuşlardır. Alves Elektrik de 532 TL



9 Subat 2024

ALVES KABLO
SANAYİ VE TİCARET A.Ş.
Fatih Mah. Karatay Cad. No:6 Kızıllı/ANKARA
Tel: 0312 802 05 55 Faks: 0312 802 05 56
Ankara Kurumlar No: 000 094 8159

INFO
YATIRIM MENKUL DEĞERLER A.Ş.
Saray Mh. Dr. Edip Beyülkeniz Çiğ Çeşmesi Plaza 2,
Blok No:4 Kat:7 D:16 Ümraniye/İstanbul
Boğaziçi Kurumlar VD:478 0036 787
Mecis No:0478003678700011
Tic.Sic. No: 271081

nominal değerli hisseyi 500.000 TL'ye satın almıştır. Geçen süre içerisinde firmaya ilişkin hiçbir bilgi alınamamış, şirket yetkililerine ulaşılamamış olup bu kapsamda söz konusu hisseler, 500.000 TL bedel ile 01.09.2023 tarihinde Deniz KARAMERCAN'a devredilmiştir.

e) İlişkili taraflardan alımlar ve ilişkili taraflara satışlara ilişkin bilgiler:

Şirket'in finansal tablo dönemleri itibarıyla ilişkili taraflara gerçekleştirmiş olduğu satış işlemlerine ilişkin bilgiler aşağıda yer almaktadır.

İlişkili Taraflardan Gelirler (TL)	31.12.2020	31.12.2021	31.12.2022	30.09.2022	30.09.2023
Alves İnşaat	65.074	149.515	136.914	136.914	0
Alves Gıda	319.747	0	85.799	85.799	0
Deniz KARAMERCAN	0	0	317.875	0	6.581.817
Hikmet ALABICAK	0	0	4.460	0	3.406.604
Toplam	384.821	149.515	545.048	222.713	9.988.420

Alves İnşaat'tan olan gelirler, Alves İnşaat'tan kiralanan araçlara yapılan bakım ve onarım masraflarının Alves İnşaat'a fatura edilmesi kapsamında oluşmuştur.

Alves Gıda'dan olan gelirler, Alves Gıda'ya ihtiyacı olan kablo vb. ürünlerin satışı kapsamında oluşmuştur.

Deniz KARAMERCAN ve Hikmet ALABICAK'dan olan gelirler, söz konusu ortakların Şirket'e olan borçları kapsamında elde edilen adet gelirleridir.

Şirket'in finansal tablo dönemleri itibarıyla ilişkili taraflardan gerçekleştirmiş olduğu alış işlemlerine ilişkin bilgiler aşağıda yer almaktadır.

İlişkili Taraflara Giderler (TL)	31.12.2020	31.12.2021	31.12.2022	30.09.2022	30.09.2023
Alves İnşaat	427.595	352.000	0	86.339	78.000
Alves Gıda	17.696	73.638	81.906	17.769	39.231
Toplam	445.291	425.638	81.906	104.108	117.231

Şirket ile Alves İnşaat arasında araç kiralınmasına ilişkin olarak araç kiralama sözleşmesi akdedilmiş olup söz konusu tutarlar söz konusu araç kiralamaları kapsamında oluşmuştur. Mevcut durum itibarıyla Alves İnşaat'tan 1 adet araç kiralınmaktadır.

Alves Gıda, 2023 yılı Şubat ayı itibarıyla gayriaktif durumdadır. Daha önceki dönemlerde Alves Gıda'dan ikramlık ve personele dağıtılmak üzere kahve, süt, içecek, kuru pasta, tatlı vb. ürünlerin alış yapılmış olup söz konusu tutarlar bu kapsamda oluşmuştur.

İlişkili taraflarla yapılan işlemler piyasa koşullarına uygun olarak yapılmıştır.



19 Şubat 2024

20.2. İlişkili taraflarla yapılan işlerin ihraççının net satış hasılatı içindeki payı hakkında bilgi:

İlişkili taraflardan olan ve hasılat içerisinde sınıflandırılan gelirlerin Şirket'in net satış hasılatı içindeki payı hakkında bilgiler aşağıda verilmektedir.

İlişkili Taraflardan Gelirler (TL)	31.12.2020	31.12.2021	31.12.2022	30.09.2022	30.09.2023
Alves İnşaat	65.074	149.515	136.914	136.914	0
Alves Gıda	319.747	0	85.799	85.799	0
Deniz KARAMERCAN	0	0	317.875	0	457.936
Hikmet ALABİCAK	0	0	4.460	0	325.816
Toplam	384.821	149.515	545.048	222.713	783.752
Hasılat	165.931.551	423.345.374	808.564.277	528.849.689	1.692.016.844
Net Satış Hasılatı İçindeki Payı (%)	0,23%	0,04%	0,07%	0,04%	0,05%

21. DİĞER BİLGİLER

21.1. Sermaye Hakkında Bilgiler

Şirket'in çıkarılmış sermayesi 120.000.000 TL'dir. Bu sermaye her biri 1 TL nominal değerde toplam 120.000.000 adet paya bölünmüştür. Şirket'in çıkarılmış sermayesi muvazaadan arı şekilde tamamen ödenmiştir. Şirket'in çıkarılmış sermayesi, 24.000.000 TL'sini temsil eden 24.000.000 adet A grubu nama yazılı pay, 96.000.000 TL'sini temsil eden 96.000.000 adet B grubu hamiline yazılı paydan oluşmaktadır.

21.2. Kayıtlı Sermaye Tavanı:

Şirket'in kayıtlı sermaye tavanı 600.000.000 TL'dir.

21.3. Dönem başı ve dönem sonundaki fiili dolaşımdaki pay sayısının mutabakatı ve izahnamede yer alması gereken finansal tablo dönemleri itibariyle sermayenin % 10'undan fazlası aynı olarak ödenmişse konu hakkında bilgi:

Fiili dolaşımda pay bulunmamaktadır. Şirket'in aynı sermayesi bulunmamaktadır.

21.4. Sermayeyi temsil etmeyen kurucu ve intifa senetleri vb. hisselerin sayısı ve niteliği hakkında bilgi:

Sermayeyi temsil etmeyen kurucu ve intifa senetleri vb. hisseler bulunmamaktadır.

21.5. İhraççının paylarından, kendisi tarafından bizzat tutulan veya onun adına tutulan veya bağlı ortaklıklarının sahip oldukları ihraççı paylarının adedi, defter değeri ve nominal değeri:

Şirket paylarından kendisi tarafından bizzat tutulan veya onun adına tutulan veya bağlı ortaklıklarının sahip oldukları Şirket payı bulunmamaktadır.



19 Şubat 2024

ALVES KABLO
SANAYİ VE TİCARET A.Ş.
Etiler Mah. Katırcı Cad. No: 6/1 Kat: 2 ANKARA
Tel: 0312 407 05 55 Etiler Kat: 0312 802 05 56
Ankara Kurum Sicil No: 271081 8159

181

INFO
YATIRIM MENKUL DEĞERLER A.Ş.
Saray Mh. Dr. Adnan B. Yükköteniz Kat: Cesus Plaza 2.
Blok No: 4 Kat: 2/26 Ümraniye İstanbul
Boğaziçi Kurumlar V.D.478/0030787
Mersis No: 04780036/8700011
Tic.Sic. No: 271081

21.6. Varanlı sermaye piyasası araçları, paya dönüştürülebilir tahvil, pay ile değiştirilebilir tahvil vb. sermaye piyasası araçlarının miktarı ve dönüştürme, değişim veya talep edilme esaslarına ilişkin bilgi:

Varanlı sermaye piyasası araçları, paya dönüştürülebilir tahvil, pay ile değiştirilebilir tahvil vb. sermaye piyasası araçları yoktur.

21.7. Grup şirketlerinin opsiyona konu olan veya koşullu ya da koşulsuz bir anlaşma ile opsiyona konu olması kararlaştırılmış sermaye piyasası araçları ve söz konusu opsiyon hakkında ilişkili kişileri de içeren bilgi:

Grup şirketlerinin opsiyona konu olan veya koşullu ya da koşulsuz bir anlaşma ile opsiyona konu olması kararlaştırılmış sermaye piyasası araçları yoktur.

21.8. İzahnamede yer alması gereken finansal tablo dönemleri itibariyle yapılan sermaye artırımları ve kaynakları ile sermaye azaltımları, yaratılan/iptal edilen pay grupları ve pay sayısında değişikliğe yol açan diğer işlemlere ilişkin bilgi:

Şirket'in, finansal tablo dönemleri içerisinde gerçekleştirdiği sermaye azaltım/artırımlarına ilişkin bilgilere aşağıda yer verilmiştir.

Azaltım / Artırım Öncesi Sermaye (TL)	Azaltım / Artırım Sonrası Sermaye (TL)	Sermaye Azaltımı (TL)	Bedelsiz Artırım (TL)	Bedelli Artırım (TL)	Artırım Kaynağı	Genel Kurul Tarihi	Tescil Tarihi	TTSG Tarih/Sayı
5.000.000	35.000.000	-	30.000.000	-	7326 sayılı Kanun kapsamında beyan edilen ve stok olarak kayda alınan özel karşılık.	23.11.2021	23.11.2021	24.11.2021, 10458
35.000.000	50.000.000	-	5.000.000	10.000.000	10.000.000 TL'lik kısmı nakden, 5.000.000 TL'lik kısmı 2021 yılı net dönem karından.	30.03.2022	01.04.2022	01.04.2022, 10550
50.000.000	90.000.000	-	40.000.000	-	33.418.225,28 TL'lik kısmı ortaklara borçlar hesabından, 6.581.774,72 TL'lik kısmı 2016, 2017, 2018, 2019, 2020 ve 2021 yılları net karlarından.	28.11.2022	30.11.2022	30.11.2022, 10715

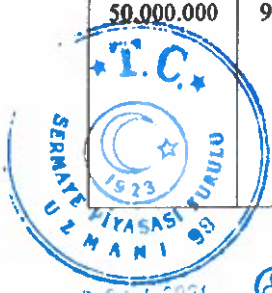

ALVES KABLO
SANAYİ VE TİCARET A.Ş.
Etiler Mahallesi, Caddesi No: 6 Kat: 3. Kat ANKARA
Tel: 0312 212 80 56 | Fax: 0312 802 05 56
Ankara | Etiler | Caddesi No: 6 Kat: 3. Kat

INFO
YATIRIM MENKUL DEĞERLER A.Ş.
Saray Mh. Dr. Adnan Özlükdenez Çiğdem Plaza 2.
Blok No: 4 Kat: 7 D: 16 Ümraniye / İstanbul
Boğaziçi Kurumlar VD.478 0036 787
Mersis No: 0478003678700011 |
Tic.Sic. No: 271081

90.000.000	120.000.000	-	30.000.000	-	2021 ve 2022 yılları net dönem karlarından.	15.02.2023	16.02.2023	16.02.2023, 10771
120.000.000	120.000.000	30.000.000	0	30.000.000	14	26.12.2023	08.01.2024	08.01.2024, 10995

21.9. İhraççının son on iki ay içinde halka arz, tahsisli veya nitelikli yatırımcıya satış suretiyle pay ihracının bulunması halinde, bu işlemlerin niteliğine, bu işlemlere konu olan payların tutarı ve niteliklerine ilişkin açıklamalar:

Yoktur.

21.10. İhraççının mevcut durum itibariyle paylarının borsada işlem görmesi durumunda hangi payların borsada işlem gördüğüne veya bu hususlara ilişkin bir başvurusunun bulunup bulunmadığına ilişkin bilgi:

Yoktur.

21.11. İzahnamenin hazırlandığı yıl ve bir önceki yılda eğer ihraççı halihazırda halka açık bir ortaklık ise ihraççının payları üzerinde üçüncü kişiler tarafından gerçekleştirilen ele geçirme teklifleri ile söz konusu tekliflerin fiyat ve sonuçları hakkında bilgi:

Yoktur.

21.12. Esas sözleşme ve iç yönergeye ilişkin önemli bilgiler:

Tek bir metin haline getirilmiş ve yetkili kişilerce imzalanmış Şirket'in Esas Sözleşmesi (izahname eki 2) KAP'ın internet sitesinde www.kap.org.tr ve Şirket'in internet adresi www.alveskablo.com'da yer almaktadır.

Şirket, Esas Sözleşme'nin "Amaç ve Konu" başlıklı 3. maddesi uyarınca, elektrik ve elektronikte kullanılan her türlü kablolar; optik, elyaf, fiber kabloları; xlp kablolar; telefon ve televizyon kabloları; zayıf akım kabloları; iç veya dış tesisatta kullanılan yer altında iletken alpek kablolar olmak üzere bir bükümden yüz büküme kadar kabloların üretimi, satımı, ithalatı ve ihracatını yapmaktadır. Şirket'in ana faaliyet konusu, elektrik sektöründe kullanılan tesisat ve enerji kablolarının üretimi ve mamul madde olarak satımıdır.

Şirket Esas Sözleşmesi'nin "Yönetim Kurulu" başlıklı 7'nci maddesi uyarınca;

Şirket'in işleri ve idaresi Genel Kurul tarafından Türk Ticaret Kanunu, Sermaye Piyasası Kanunu ve ilgili mevzuatı uyarınca seçilecek en az 5 en fazla 7 üyeden oluşan bir Yönetim Kurulu tarafından yürütülür. Yönetim Kurulu'nda görev alacak bağımsız üyelerin sayısı ve

Şirket'in 25.12.2023 tarihli yönetim kurulu kararı ile 600.000.000 TL kayıtlı sermaye tavanı içerisinde kalmak üzere 120.000.000 TL olan çıkarılmış sermayesinin 90.000.000 TL'ye azaltılmasına; azaltılacak tutarın 7326 Sayılı Kanun Kapsamında Beyan Edilen ve Stok Olarak Kayda Alınan Özel Karşılık Hesabından artırılmış olan 30.000.000 TL'den karşılansız sermaye azaltımının fon çıkışı gerektirmeyen usulde yapılmasına; azaltılan bu tutarın Özel Karşılık Hesabına aktarılmasına; sermaye azaltımı ile eş zamanlı olarak sermayenin 90.000.000 TL'den 120.000.000 TL'ye nakden artırılmasına karar verilmiştir. Söz konusu husus, Şirket'in 26.12.2023 tarihli olağanüstü genel kurul toplantısında onaylanmış olup eş anlı sermaye azaltım/artırım işlemi 08.01.2024 tarihinde tescil edilmiş, 08.01.2024 tarih ve 10995 sayılı TTSG'de ilan edilmiştir.

183



19 Ocak 2024

nitelikleri Sermaye Piyasası Kurulu'nun Kurumsal Yönetim İlkelerine ilişkin düzenlemelerine göre tespit edilir. A grubu pay sahiplerinin göstereceği adaylar arasından seçilecek Yönetim Kurulu üyeleri, söz konusu bağımsız üyeler haricindeki üyelerden olacaktır.

Yönetim Kurulu üyelerinin yarısı A grubu pay sahipleri tarafından gösterilecek adaylar arasından seçilir. Yönetim Kurulu üye sayısının yarısının küsuratlı bir sayı olması halinde küsurat aşağıya doğru en yakın tam sayıya yuvarlanır.

Esas Sözleşme'nin "Şirketin İdaresi ve Temsili" başlıklı 8'inci maddesi uyarınca; Şirket'in yönetimi ve dışarıya karşı temsili Yönetim Kurulu'na aittir. Şirket tarafından verilecek bütün belgelerin ve yapılacak sözleşmelerin geçerli olabilmesi için, bunların şirket unvanı altına konmuş ve şirketi ilzama yetkili kişi veya kişilerin imzasını taşıması gereklidir.

Yönetim Kurulu, Türk Ticaret Kanunu'nun 367. maddesi uyarınca hazırlayacağı bir iç yönerge ile yönetimi kısmen veya tamamen Yönetim Kurulu üyesi olan veya olmayan bir veya birkaç kişiye (murahhaslara) devretmeye yetkilidir. Bu durumda iç yönergenin tescil ve ilanı zorunludur. Yetkilendirilen ticari vekil veya diğer tacir yardımcıları da ticaret siciline tescil ve ilan edilir. Yönetim Kurulu, bu iç yönerge ile murahhasların yetki ve sorumluluklarını tayin eder ve Yönetim Kurulu'na tanınmış olan her türlü yetki ve sorumluluğu, yine Yönetim Kurulu'nun tespit edeceği şartlar, hükümler ve kısıtlamalar dâhilinde ilgili kişilere devredebilir ve gerekli gördüğünde bu yetkilerin tamamını veya bir kısmını değiştirip geri alabilir. TTK m.371, 373 ve 375 hükümleri saklıdır.

Şirket Esas Sözleşmesi'nin "Kurumsal Yönetim İlkeleri" başlıklı 9'uncu maddesi uyarınca; Sermaye Piyasası Kurulu tarafından uygulanması zorunlu tutulan Kurumsal Yönetim İlkelerine uyulur. Zorunlu İkelere uyulmaksızın yapılan işlemler ve alınan Yönetim Kurulu kararları geçersiz olup Esas Sözleşme'ye aykırı sayılır.

Kurumsal Yönetim İlkelerinin uygulanması bakımından önemli nitelikte sayılan işlemlerde ve şirketin her türlü ilişkili taraf işlemlerinde ve üçüncü kişiler lehine teminat, rehin ve ipotek verilmesine ilişkin işlemlerde Sermaye Piyasası Kurulu'nun kurumsal yönetime ilişkin düzenlemelerine uyulur.

Şirket Esas Sözleşmesi'nin "Genel Kurul" başlıklı 11'nci maddesinde düzenlendiği üzere; Genel kurul toplantılarında, her bir A grubu pay sahibine 5 oy hakkı ve her bir B grubu pay sahibine 1 oy hakkı verir.

Şirket'in Esas Sözleşmesi'nin "Pay Devri" başlıklı 17'nci maddesine göre; Şirket paylarının devri Türk Ticaret Kanunu, Sermaye Piyasası Kanunu ve ilgili mevzuata göre gerçekleştirilir.

A grubu payların üçüncü kişilere ya da Şirket'te pay sahibi olan gerçek veya tüzel kişilere devri halinde, söz konusu paylar öncelikli olarak diğer A grubu pay sahiplerine önerilecektir.



9 Şubat 2024

ALVES KABLO
SANAYİ VE TİCARET A.Ş.
Etiler Mah. Çarşı Sok. No:1 Kat:1 ANKARA
Tel: 0312 802 05 55 / 0312 802 05 56
ANKARA T.C. MERSİS NO: 080 000 000 8159

184

INFO
YATIRIM MENKUL DEĞERLER A.Ş.
Saray Mh. Dr. Adnan Oktan Bulvarı, Cessas Plaza 2,
Blok No:4 Kat:7 D:16 Ümraniye / İstanbul
Boğaziçi Kurumlar V.D.478 00 67/87
Mersis No:04780036/8700011
Tic.Sic. No 271081

Yönetim Kurulu Şirket'in faaliyet konusunun gerçekleşmesi, işletme konusu veya ekonomik bağımsızlık bakımından Şirket'in, bağlı ortaklıklarının veya iştiraklerinin ticari faaliyetlerine zarar verme potansiyeli bulunan kişilere veya tüzel kişilere yapılan imtiyazlı pay devirlerini reddetme hakkına sahiptir.

A grubu payların devri halinde devralan, payları kendi adına ve hesabına aldığını açıkça beyan etmezse veya devralanın ödeme yeterliliği şüpheli ise ve Şirketçe istenen teminat verilmemişse Yönetim Kurulu devre onay vermeyi ve pay defterine kaydını reddedebilir. Anılan halde, devredene, devre konu payları, başvurma anındaki gerçek değeriyle, Şirket'in devreden dışındaki pay sahipleri veya üçüncü kişiler hesabına almayı önererek Türk Ticaret Kanunu'nun 493. maddesi hükmüne uygun olarak onay istemi reddedilebilir. Devralan, payların gerçek değerinin belirlenmesini isterse, Şirket ile sözleşme ilişkisi olan bağımsız denetim firması dışındaki, uluslararası alanda tanınmış ve Sermaye Piyasası Kurulu'ndan denetim lisansı almış bağımsız denetim firmaları arasından seçilecek bir denetim firmasının Uluslararası Değerleme Standartları kapsamında yer verilen değerlendirme yöntemi esas alınarak hesaplanacaktır. Değerleme giderlerini devralan karşılar. Devralan, gerçek değeri öğrendiği tarihten itibaren 1 (bir) ay içinde bu fiyatı reddetmezse devralma önerisini kabul etmiş sayılır.

Paylar miras, mirasın paylaşımı, eşler arasındaki mal rejimi hükümleri veya cebri icra gereği iktisap edilmişlerse Şirket payları edinen kişiye, sadece paylarını gerçek değeri üzerinden devralmayı önerdiği takdirde onay vermeyi reddedebilir.

A grubu paylardan herhangi birinin, herhangi bir sebeple borsada işlem görebilir nitelikte paya dönüştürülmesi için, bu payların B grubu paya dönüşümü gerekmektedir.

Borsada işlem gören ve görecek olan B grubu paylar serbestçe devredebilecek olup söz konusu payların devrine herhangi bir kısıtlama getirilemez.

Şirket'in Genel Kurulunun Çalışma Esas ve Usulleri Hakkında İç Yönergesi'nde genel kurulun çalışma esasları ve usulleri; Kanun, ilgili mevzuat ve Esas Sözleşme hükümleri çerçevesinde belirlenmektedir. İç yönerge, Şirket'in tüm olağan ve olağanüstü genel kurullarını kapsamakta olup toplantılara elektronik ortamda katılım İç Yönerge'nin 15. maddesinde yer almaktadır.

Genel kurul toplantısında TTK'nın 1527'nci maddesi uyarınca elektronik ortamda katılım imkânı tanındığı durumda yönetim kurulunca ve toplantı başkanlığınca yerine getirilecek işlemler TTK'nın 1527'nci maddesi ve ilgili mevzuatlar dikkate alınarak ifa edilir.

21.13. Esas sözleşmenin ilgili maddesinin referans verilmesi suretiyle ihracının amaç ve faaliyetleri:

Şirket, Esas Sözleşme'nin "Amaç ve Konu" başlıklı 3. maddesi uyarınca, elektrik ve elektronikte kullanılan her türlü kablolar; optik, elyaf, fiber kabloları; xlp kablolar; telefon ve televizyon kabloları; zayıf akım kabloları; iç veya dış tesisatta kullanılan yer altında iletken alpeç kablolar olmak üzere bir bükümden yüz büküme kadar kabloların üretimi, satımı, ithalatı



19 Şubat 2024

ve ihracatını yapmaktadır. Şirket'in ana faaliyet konusu, elektrik sektöründe kullanılan tesisat ve enerji kablolarının üretimi ve mamul madde olarak satımıdır.

21.14. Yönetim kuruluna ve komitelere ilişkin önemli hükümlerin özetleri:

Esas Sözleşme'nin "Yönetim Kurulu" başlıklı 7'nci maddesi uyarınca;

Şirket'in işleri ve idaresi Genel Kurul tarafından Türk Ticaret Kanunu, Sermaye Piyasası Kanunu ve ilgili mevzuatı uyarınca seçilecek en az 5 en fazla 7 üyeden oluşan bir Yönetim Kurulu tarafından yürütülür. Yönetim Kurulu'nda görev alacak bağımsız üyelerin sayısı ve nitelikleri Sermaye Piyasası Kurulu'nun Kurumsal Yönetim İlkelerine ilişkin düzenlemelerine göre tespit edilir. A grubu pay sahiplerinin göstereceği adaylar arasından seçilecek Yönetim Kurulu üyeleri, söz konusu bağımsız üyeler haricindeki üyelerden olacaktır.

Yönetim Kurulu üyelerinin yarısı A grubu pay sahipleri tarafından gösterilecek adaylar arasından seçilir. Yönetim Kurulu üye sayısının yarısının küsuratlı bir sayı olması halinde küsurat aşağıya doğru en yakın tam sayıya yuvarlanır.

Yönetim Kurulu üyeleri en fazla üç yıl için seçilebilir. Görev süresi bitmiş bulunan üye yeniden seçilebilir. Bağımsız üyeler için Sermaye Piyasası Kurulu Kurumsal Yönetim İlkeleri ile getirilen zorunluluklar saklı kalmak kaydıyla, Genel Kurul Türk Ticaret Kanunu'nun 364. maddesi uyarınca gerekli görürse Yönetim Kurulu üyelerini her zaman değiştirebilir. Yönetim Kurulu üyeliğinin herhangi bir sebeple boşaldığı hallerde, Yönetim Kurulu kanuni şartları haiz bir kimseyi geçici olarak seçip ilk toplanacak Genel Kurul'un onayına sunar. A grubu pay sahipleri tarafından aday gösterilerek seçilmiş Yönetim Kurulu üyesi yerine yine A grubu pay sahiplerinin aday göstermesi suretiyle seçilen Yönetim Kurulu üyelerinden göreve devam edenlerin çoğunluğunun önerdiği aday atanır. Bağımsız üyenin bağımsızlığını kaybetmesi, istifa etmesi veya görevini yerine getiremeyecek duruma gelmesi halinde, Sermaye Piyasası Kurulu düzenlemelerinde belirlenen usullere uyulur.

Yönetim Kurulu üyelerine ödenecek ücretler ve diğer mali haklar Genel Kurul tarafından belirlenir. Bağımsız Yönetim Kurulu üyelerinin ücretlerinin belirlenmesinde sermaye piyasası mevzuatına uyulur.

Yönetim Kurulu'nun kurmakla yükümlü olduğu komitelerin oluşumu, görev ve çalışma esasları TTK ve sermaye piyasası mevzuatına göre gerçekleştirilir.



Şirket'in yönetim kurulu toplantısına katılma hakkına sahip olanlar bu toplantılara, Türk Ticaret Kanunu'nun 1527. maddesi uyarınca elektronik ortamda da katılabilir. Şirket, Anonim Şirket Genel Kurulları Dışında Elektronik Ortamda Yapılacak Kurullar Hakkında Tebliğ hükümleri uyarınca hak sahiplerinin bu toplantılara elektronik ortamda katılmalarına ve oy vermelerine imkan tanıyacak elektronik toplantı sistemini kurabileceği gibi bu amaç için oluşturulmuş sistemlerden de hizmet satın alabilir. Yapılacak toplantılarda şirket sözleşmesinin bu hükmü uyarınca kurulmuş olan sistem üzerinden veya destek hizmeti alınacak sistem üzerinden hak

sahiplerinin ilgili mevzuatta belirtilen haklarını Tebliğ hükümlerinde belirtilen çerçevede kullanabilmesi sağlanır.

Yönetim kurulu üye tam sayısının çoğunluğu ile toplanır ve kararlarını toplantıda hazır bulunan üyelerin çoğunluğu ile alır. Bu kural yönetim kurulunun elektronik ortamda yapılması hâlinde de uygulanır.

Esas Sözleşme'nin "Şirketin Temsili" başlıklı 8'inci maddesi uyarınca; Şirket'in yönetimi ve dışarıya karşı temsili Yönetim Kurulu'na aittir. Şirket tarafından verilecek bütün belgelerin ve yapılacak sözleşmelerin geçerli olabilmesi için, bunların şirket unvanı altına konmuş ve şirketi ilzama yetkili kişi veya kişilerin imzasını taşıması gereklidir.

Yönetim Kurulu, Türk Ticaret Kanunu'nun 367. maddesi uyarınca hazırlayacağı bir iç yönerge ile yönetimi kısmen veya tamamen Yönetim Kurulu üyesi olan veya olmayan bir veya birkaç kişiye (murahhaslara) devretmeye yetkilidir. Bu durumda iç yönergenin tescil ve ilanı zorunludur. Yetkilendirilen ticari vekil veya diğer tacir yardımcıları da ticaret siciline tescil ve ilan edilir. Yönetim Kurulu, bu iç yönerge ile murahhasların yetki ve sorumluluklarını tayin eder ve Yönetim Kurulu'na tanınmış olan her türlü yetki ve sorumluluğu, yine Yönetim Kurulu'nun tespit edeceği şartlar, hükümler ve kısıtlamalar dâhilinde ilgili kişilere devredebilir ve gerekli gördüğünde bu yetkilerin tamamını veya bir kısmını değiştirip geri alabilir. TTK m.371, 373 ve 375 hükümleri saklıdır.

Esas Sözleşme'nin "Kurumsal Yönetim İlkeleri" başlıklı 10'uncu maddesi uyarınca; Sermaye Piyasası Kurulu tarafından uygulanması zorunlu tutulan Kurumsal Yönetim İlkelerine uyulur. Zorunlu İlgelere uyulmaksızın yapılan işlemler ve alınan Yönetim Kurulu kararları geçersiz olup, Esas Sözleşme'ye aykırı sayılır.

Kurumsal Yönetim İlkelerinin uygulanması bakımından önemli nitelikte sayılan işlemlerde ve şirketin her türlü ilişkili taraf işlemlerinde ve üçüncü kişiler lehine teminat, rehin ve ipotek verilmesine ilişkin işlemlerde Sermaye Piyasası Kurulu'nun kurumsal yönetime ilişkin düzenlemelerine uyulur.

21.15. Her bir pay grubunun sahip olduğu imtiyazlar, bağlam ve sınırlamalar hakkında bilgi:

Şirket'in Esas Sözleşmesi'nin "Sermaye" başlıklı 6'ncı maddesine göre; Yönetim Kurulu, Türk Ticaret Kanunu, Sermaye Piyasası Kanunu ve ilgili mevzuatına uygun olarak, 2023-2027 yılları arasında (5 yıl), gerekli gördüğü zamanlarda kayıtlı sermaye tavanına kadar yeni pay ihraç ederek çıkarılmış sermayeyi artırmaya, imtiyazlı pay çıkarmaya, imtiyaz haklarını kısıtlamaya, pay sahiplerinin yeni pay alma haklarını kısmen veya tamamen sınırlandırmaya, primli veya nominal değerinin altında pay ihracına yetkilidir. Yeni pay alma hakkını kısıtlama yetkisi, pay sahipleri arasında eşitsizliğe yol açacak şekilde kullanılamaz.



19 Şubat 2024

187

ALVES KABLO
SANAYİ VE TİCARET A.Ş.
Patlı Mah. Saray Cd. No:5 K:Kat:ANKARA
Tel: 0312 802 05 56 Fax: 0312 802 05 56
Ankara T.C. Mersis: 080600368159

INFO
YATIRIM MENKUL DEĞERLER A.Ş.
Saray Mh. Dr. Adnan Saygun Caddesi Plaza 2.
Blok No:4 Kat:7 D:16 Ümraniye/İstanbul
Boğaziçi Kurumlar V.D.478 4030/87
Mersis No:0478003678700011
Tic.Sic. No: 271081

Şirket'in sermayesi, gerektiğinde Türk Ticaret Kanunu, Sermaye Piyasası Kanunu ve ilgili mevzuatına uygun olarak artırılabilir veya azaltılabilir. Yapılacak sermaye artırımlarında aksine karar verilmemiş ise A grubu paylar karşılığında A grubu, B grubu paylar karşılığında B grubu pay ihraç edilir. Yeni pay alma haklarının tamamen kısıtlandığı durumlarda çıkarılacak tüm paylar B grubu olacaktır.

Çıkarılan paylar tamamen satılarak bedelleri ödenmedikçe veya satılmayan paylar iptal edilmedikçe yeni pay çıkarılamaz.

Bedelsiz sermaye artırımlarında çıkarılan bedelsiz paylar, artırım tarihindeki mevcut pay sahiplerine payları oranında dağıtılır. Paylar Türk Ticaret Kanunu, Sermaye Piyasası Kanunu ve ilgili mevzuatı ile işbu sözleşme hükümleri uyarınca serbestçe devredilebilir. A grubu payların borsada satılması için, satılacak payların B grubu paylara dönüşmüş olması şartı aranır. B grubu payların devrine kısıtlama getirilemez.

Şirket'in Esas Sözleşmesi'nin "Pay Devri" başlıklı 17'nci maddesine göre; Şirket paylarının devri Türk Ticaret Kanunu, Sermaye Piyasası Kanunu ve ilgili mevzuata göre gerçekleştirilir.

A grubu payların üçüncü kişilere ya da Şirket'te pay sahibi olan gerçek veya tüzel kişilere devri halinde, söz konusu paylar öncelikli olarak diğer A grubu pay sahiplerine önerilecektir.

Yönetim Kurulu Şirket'in faaliyet konusunun gerçekleşmesi, işletme konusu veya ekonomik bağımsızlık bakımından Şirket'in, bağlı ortaklıklarının veya iştiraklerinin ticari faaliyetlerine zarar verme potansiyeli bulunan kişilere veya tüzel kişilere yapılan imtiyazlı pay devirlerini reddetme hakkına sahiptir.

A grubu payların devri halinde devralan, payları kendi adına ve hesabına aldığını açıkça beyan etmezse veya devralanın ödeme yeterliliği şüpheli ise ve Şirketçe istenen teminat verilmemişse Yönetim Kurulu devre onay vermeyi ve pay defterine kaydını reddedebilir. Anılan halde, devredene, devre konu payları, başvurma anındaki gerçek değeriyle, Şirket'in devreden dışındaki pay sahipleri veya üçüncü kişiler hesabına almayı önererek Türk Ticaret Kanunu'nun 493. maddesi hükmüne uygun olarak onay istemi reddedilebilir. Devralan, payların gerçek değerinin belirlenmesini isterse, Şirket ile sözleşme ilişkisi olan bağımsız denetim firması dışındaki, uluslararası alanda tanınmış ve Sermaye Piyasası Kurulu'ndan denetim lisansı almış bağımsız denetim firmaları arasından seçilecek bir denetim firmasının Uluslararası Değerleme Standartları kapsamında yer verilen değerlendirme yöntemi esas alınarak hesaplanacaktır. Değerleme giderlerini devralan karşılar. Devralan, gerçek değeri öğrendiği tarihten itibaren 1 (bir) ay içinde bu fiyatı reddetmezse devralma önerisini kabul etmiş sayılır.

Paylar miras, mirasın paylaşımı, eşler arasındaki mal rejimi hükümleri veya cebri icra gereği iktisap edilmişlerse Şirket payları edinen kişiye, sadece paylarını gerçek değeri üzerinden devralmayı önerdiği takdirde onay vermeyi reddedebilir.



19 Şubat 2024

A grubu paylardan herhangi birinin, herhangi bir sebeple borsada işlem görebilir nitelikte paya dönüştürülmesi için, bu payların B grubu paya dönüşümü gerekmektedir.

Borsada işlem gören ve görecek olan B grubu paylar serbestçe devredebilecek olup söz konusu payların devrine herhangi bir kısıtlama getirilemez.

A grubu payların sahip olduğu hak ve imtiyazlar Şirket'in Esas Sözleşmesi'nde düzenlenmiştir.

Şirket Esas Sözleşmesi'nin "Yönetim Kurulu" başlıklı 7'nci maddesinde düzenlendiği üzere; Yönetim Kurulu üyelerinin yarısı A grubu pay sahipleri tarafından gösterilecek adaylar arasından seçilir. Yönetim Kurulu üye sayısının yarısının küsuratlı bir sayı olması halinde küsurat aşağıya doğru en yakın tam sayıya yuvarlanır.

Şirket Esas Sözleşmesi'nin "Genel Kurul" başlıklı 11'nci maddesinde düzenlendiği üzere; Genel kurul toplantılarında, her bir A grubu pay sahibine 5 oy hakkı ve her bir B grubu pay sahibine 1 oy hakkı verir.

21.16. Pay sahiplerinin haklarının ve imtiyazlarının değiştirilmesine ilişkin esaslar:

Şirket'in Esas Sözleşmesi'nin "Sermaye" başlıklı 6'ncı maddesine göre; Yönetim Kurulu, Türk Ticaret Kanunu, Sermaye Piyasası Kanunu ve ilgili mevzuatına uygun olarak, 2023-2027 yılları arasında (5 yıl), gerekli gördüğü zamanlarda kayıtlı sermaye tavanına kadar yeni pay ihraç ederek çıkarılmış sermayeyi artırmaya, imtiyazlı pay çıkarmaya, imtiyaz haklarını kısıtlamaya, pay sahiplerinin yeni pay alma haklarını kısmen veya tamamen sınırlandırılmaya, primli veya nominal değerinin altında pay ihracına yetkilidir. Yeni pay alma hakkını kısıtlama yetkisi, pay sahipleri arasında eşitsizliğe yol açacak şekilde kullanılamaz.

Şirket'in sermayesi, gerektiğinde Türk Ticaret Kanunu, Sermaye Piyasası Kanunu ve ilgili mevzuatına uygun olarak artırılabilir veya azaltılabilir. Yapılacak sermaye artırımlarında aksine karar verilmemiş ise A grubu paylar karşılığında A grubu, B grubu paylar karşılığında B grubu pay ihraç edilir. Yeni pay alma haklarının tamamen kısıtlandığı durumlarda çıkarılacak tüm paylar B grubu olacaktır.

Çıkarılan paylar tamamen satılarak bedelleri ödenmedikçe veya satılamayan paylar iptal edilmedikçe yeni pay çıkarılamaz.

Bedelsiz sermaye artırımlarında çıkarılan bedelsiz paylar, artırım tarihindeki mevcut pay sahiplerine payları oranında dağıtılır. Paylar Türk Ticaret Kanunu, Sermaye Piyasası Kanunu ve ilgili mevzuatı ile işbu sözleşme hükümleri uyarınca serbestçe devredilebilir. A grubu payların borsada satılması için, satılacak payların B grubu paylara dönüşmüş olması şartı aranır. B grubu payların devrine kısıtlama getirilemez.



19 Şubat 2024

Şirket'in Esas Sözleşmesi'nin "Pay Devri" başlıklı 17'nci maddesine göre;
Şirket paylarının devri Türk Ticaret Kanunu, Sermaye Piyasası Kanunu ve ilgili mevzuata göre gerçekleştirilir.

A grubu payların üçüncü kişilere ya da Şirket'te pay sahibi olan gerçek veya tüzel kişilere devri halinde, söz konusu paylar öncelikli olarak diğer A grubu pay sahiplerine önerilecektir.

Yönetim Kurulu Şirket'in faaliyet konusunun gerçekleşmesi, işletme konusu veya ekonomik bağımsızlık bakımından Şirket'in, bağlı ortaklıklarının veya iştiraklerinin ticari faaliyetlerine zarar verme potansiyeli bulunan kişilere veya tüzel kişilere yapılan imtiyazlı pay devirlerini reddetme hakkına sahiptir.

A grubu payların devri halinde devralan, payları kendi adına ve hesabına aldığını açıkça beyan etmezse veya devralanın ödeme yeterliliği şüpheli ise ve Şirketçe istenen teminat verilmemişse Yönetim Kurulu devre onay vermeyi ve pay defterine kaydını reddedebilir. Anılan halde, devredene, devre konu payları, başvurma anındaki gerçek değeriyle, Şirket'in devreden dışındaki pay sahipleri veya üçüncü kişiler hesabına almayı önererek Türk Ticaret Kanunu'nun 493. maddesi hükmüne uygun olarak onay istemi reddedilebilir. Devralan, payların gerçek değerinin belirlenmesini isterse, Şirket ile sözleşme ilişkisi olan bağımsız denetim firması dışındaki, uluslararası alanda tanınmış ve Sermaye Piyasası Kurulu'ndan denetim lisansı almış bağımsız denetim firmaları arasından seçilecek bir denetim firmasının Uluslararası Değerleme Standartları kapsamında yer verilen değerlendirme yöntemi esas alınarak hesaplanacaktır. Değerleme giderlerini devralan karşılar. Devralan, gerçek değeri öğrendiği tarihten itibaren 1 (bir) ay içinde bu fiyatı reddetmezse devralma önerisini kabul etmiş sayılır.

Paylar miras, mirasın paylaşımı, eşler arasındaki mal rejimi hükümleri veya cebri icra gereği iktisap edilmişlerse Şirket payları edinen kişiye, sadece paylarını gerçek değeri üzerinden devralmayı önerdiği takdirde onay vermeyi reddedebilir.

A grubu paylardan herhangi birinin, herhangi bir sebeple borsada işlem görebilir nitelikte paya dönüştürülmesi için, bu payların B grubu paya dönüşümü gerekmektedir. Borsada işlem gören ve görececek olan B grubu paylar serbestçe devredebilecek olup söz konusu payların devrine herhangi bir kısıtlama getirilemez.

21.17. Olağan ve olağanüstü genel kurul toplantısının yapılmasına ilişkin usuller ile toplantılara katılım koşulları hakkında bilgi:

Esas Sözleşme'nin "Genel Kurul" başlıklı 11'inci maddesi uyarınca, genel kurul toplantılarında aşağıdaki esaslar uygulanır:

Genel Kurullar, olağan ve olağanüstü toplanırlar. Olağan genel kurul, şirketin hesap devresi sonundan itibaren 3 ay içinde ve senede en az bir defa; olağanüstü genel kurullar ise, Şirket Yönetim Kurulunun gerektirdiği hallerde ve zamanlarda toplanır.



Genel kurul toplantılarında, her bir A grubu pay sahibine 5 oy hakkı ve her bir B grubu pay sahibine 1 oy hakkı verir. Genel kurul toplantılarında pay sahipleri kendilerini diğer pay sahipleri veya dışarıdan atayacakları vekil vasıtasıyla temsil ettirebilirler.

Genel kurul, şirketin merkez adresinde veya yönetim merkezinin bulunduğu şehrin elverişli bir yerinde toplanır.

Davet Şekli: Genel Kurul toplantılarına davet hakkında Türk Ticaret Kanunu, Sermaye Piyasası Kanunu ve ilgili mevzuatında yer alan davet usul ve şekli ile ilan sürelerine ilişkin düzenlemelere uyulur. Bu davet ilan ve toplantı günleri hariç olmak üzere, toplantı tarihinden en az üç hafta önce yapılır. Türk Ticaret Kanunu, Sermaye Piyasası Kanunu ve ilgili mevzuatında düzenlenen bilgi ve belgeler genel kurul toplantı ilanı ile ilan ve toplantı günleri hariç olmak üzere, toplantı tarihinden en az üç hafta önce ilan edilir ve pay sahiplerinin incelenmesine hazır bulundurulur. Genel kurul toplantılarına çağrı konusunda Sermaye Piyasası Kanunu'nun 29/1 hükmü saklıdır.

Genel Kurul toplantılarında aşağıdaki kurallar uygulanır:

- **Müzakerelerin Yapılması ve Karar Nisabı:** Şirket Genel Kurul toplantılarında Türk Ticaret Kanunu ve sermaye piyasası mevzuatında yazılı hususlar müzakere edilerek gerekli kararlar alınır. Sermaye Piyasası Kanunu'nun genel kurul toplantısında gündeme bağlılık ilkesine uyulmaksızın görüşülmesini veya ortaklara duyurulmasını istediği hususların genel kurul gündemine alınması zorunludur. Genel kurul toplantıları ve bu toplantılardaki karar nisabı, Türk Ticaret Kanunu, Sermaye Piyasası Kanunu ve ilgili mevzuatı hükümlerine tabidir.

- **Genel Kurul Toplantısına Elektronik Ortamda Katılım:** Şirketin Genel Kurul toplantısına katılma hakkına sahip olanlar bu toplantılara, Türk Ticaret Kanunu'nun 1527. maddesi uyarınca elektronik ortamda katılabilir. Şirket, Anonim Şirketlerde Elektronik Ortamda Yapılacak Genel Kurullara İlişkin Yönetmelik hükümleri uyarınca hak sahiplerinin genel kurul toplantılarına elektronik ortamda katılmalarına ve oy vermelerine imkan tanıyacak "Elektronik Toplantı Sistemi" kurabileceği gibi bu amaç için oluşturulmuş sistemlerden de hizmet satın alınabilir. Yapılacak toplantılarda esas sözleşmenin bu hükmü uyarınca kurulmuş sistem üzerinden veya destek hizmeti alınacak sistem üzerinden hak sahiplerinin ilgili mevzuatta belirtilen haklarını Yönetmelik hükümlerinde belirtilen çerçevede kullanabilmesi sağlanır.

- **Toplantıya İlişkin Usul ve Esasların Belirlenmesi:** Yönetim Kurulu, genel kurul çalışmalarına ilişkin esas ve usullerin belirlenmesine yönelik iç yönerge hazırlar. İç yönerge genel kurul tarafından onaylanır ve ticaret siciline tescil edilir. İç yönerge, kanunların izin verdiği durumlar dışında; ortakların genel kurula katılma, oy kullanma, dava açma, bilgi alma, inceleme ve denetleme gibi vazgeçilemez nitelikteki haklarını, toplantı başkanlığının kanunlardan kaynaklanan görev ve yetkilerini sınırlandıran veya ortadan kaldıran özel hükümler içermez.

11.8. İhraççının yönetim hakimiyetinin el değiştirmesinde gecikmeye, ertelemeye ve engellemeye neden olabilecek hükümler hakkında bilgi:

Yoktur.

19 Şubat 2024



21.19. Payların devrine ilişkin esaslar:

Şirket'in Esas Sözleşmesi'nin "Pay Devri" başlıklı 17'nci maddesine göre; Şirket paylarının devri Türk Ticaret Kanunu, Sermaye Piyasası Kanunu ve ilgili mevzuata göre gerçekleştirilir.

A grubu payların üçüncü kişilere ya da Şirket'te pay sahibi olan gerçek veya tüzel kişilere devri halinde, söz konusu paylar öncelikli olarak diğer A grubu pay sahiplerine önerilecektir.

Yönetim Kurulu Şirket'in faaliyet konusunun gerçekleşmesi, işletme konusu veya ekonomik bağımsızlık bakımından Şirket'in, bağlı ortaklıklarının veya iştiraklerinin ticari faaliyetlerine zarar verme potansiyeli bulunan kişilere veya tüzel kişilere yapılan imtiyazlı pay devirlerini reddetme hakkına sahiptir.

A grubu payların devri halinde devralan, payları kendi adına ve hesabına aldığı açıkça beyan etmezse veya devralanın ödeme yeterliliği şüpheli ise ve Şirketçe istenen teminat verilmemişse Yönetim Kurulu devre onay vermeyi ve pay defterine kaydını reddedebilir. Anılan halde, devredene, devre konu payları, başvurma anındaki gerçek değeriyle, Şirket'in devreden dışındaki pay sahipleri veya üçüncü kişiler hesabına almayı önererek Türk Ticaret Kanunu'nun 493. maddesi hükmüne uygun olarak onay istemi reddedilebilir. Devralan, payların gerçek değerinin belirlenmesini isterse, Şirket ile sözleşme ilişkisi olan bağımsız denetim firması dışındaki, uluslararası alanda tanınmış ve Sermaye Piyasası Kurulu'ndan denetim lisansı almış bağımsız denetim firmaları arasından seçilecek bir denetim firmasının Uluslararası Değerleme Standartları kapsamında yer verilen değerlendirme yöntemi esas alınarak hesaplanacaktır. Değerleme giderlerini devralan karşılar. Devralan, gerçek değeri öğrendiği tarihten itibaren 1 (bir) ay içinde bu fiyatı reddetmezse devralma önerisini kabul etmiş sayılır.

Paylar miras, mirasın paylaşımı, eşler arasındaki mal rejimi hükümleri veya cebri icra gereği iktisap edilmişlerse Şirket payları edinen kişiye, sadece paylarını gerçek değeri üzerinden devralmayı önerdiği takdirde onay vermeyi reddedebilir.

A grubu paylardan herhangi birinin, herhangi bir sebeple borsada işlem görebilir nitelikte paya dönüştürülmesi için, bu payların B grubu paya dönüşümü gerekmektedir.

Borsada işlem gören ve görecek olan B grubu paylar serbestçe devredebilecek olup söz konusu payların devrine herhangi bir kısıtlama getirilemez.

21.20. Sermayenin artırılmasına ve azaltılmasına ilişkin esas sözleşmede öngörülen koşulların yasanın gerektirdiğinden daha ağır olması halinde söz konusu hükümler hakkında bilgi:

Yoktur



19 Eylül 2024

22. ÖNEMLİ SÖZLEŞMELER

Alves Kablo'nun Taraf Olduğu Sözleşmeler

Finansman Sözleşmeleri

Genel Kredi Sözleşmeleri

Şirket tarafından imzalanan Genel Kredi Sözleşmelerine ilişkin bilgiler aşağıda yer alan tablodaki gibidir.

Alves Kablo Genel Kredi Sözleşmeleri			
Banka Adı	GKS Tarihi/Sayısı	GKS Limit Tutarı (TL/\$)	Kefalet Bilgileri
Albaraka Türk Katılım Bankası A.Ş.	29.01.2020 27.10.2022	5.000.000 TL Artırım ile 55.000.000 TL	1) Deniz Karamercan 2) Hikmet Alabıcak 3) Alves Elektrik Malzemeleri Satış ve Pazarlama A.Ş.
Alternatifbank A.Ş.	07.06.2023	50.000.000 TL	1) Deniz Karamercan 2) Hikmet Alabıcak 3) Alves Elektrik Malzemeleri Satış ve Pazarlama A.Ş.
Anadolubank A.Ş. Ulus Şubesi	23.02.2023	50.000.000 TL	1) Deniz Karamercan 2) Hikmet Alabıcak
T. Emlak Katılım Bankası A.Ş. Ankara Şube	18.05.2021 13.09.2023	20.000.000 TL Artırım ile 350.000.000 TL Artırım ile 800.000.000 TL	1) Deniz Karamercan 2) Hikmet Alabıcak 3) Alves Elektrik Malzemeleri Satış ve Pazarlama A.Ş.
T. İhracat Kredi Bankası A.Ş.	20.02.2023/2	10.000.000 \$	1) Deniz Karamercan 2) Hikmet Alabıcak 3) Alves Elektrik Malzemeleri Satış ve Pazarlama A.Ş.
Fibabanka A.Ş. Ankara Kurumsal Şube	22.02.2023	75.000.000 TL	1) Deniz Karamercan 2) Hikmet Alabıcak 3) Alves Elektrik Malzemeleri Satış ve Pazarlama A.Ş.
QNB Finansbank A.Ş.	13.12.2021	20.000.000 TL	1) Deniz Karamercan 2) Hikmet Alabıcak 3) Alves Elektrik Malzemeleri Satış ve Pazarlama A.Ş.
QNB Finansbank A.Ş.	28.02.2023	50.000.000 TL	1) Deniz Karamercan 2) Hikmet Alabıcak 3) Alves Elektrik Malzemeleri Satış ve Pazarlama A.Ş.
T. Garanti Bankası A.Ş.	09.03.2018 / T00304313	5.000.000 TL	1) Deniz Karamercan (6.250.000 TL) 2) Hikmet Alabıcak (6.250.000 TL) 3) Alves Elektrik Malzemeleri Satış ve Pazarlama A.Ş. (6.250.000 TL)
Halk Bankası A.Ş.	10.08.2022	150.000.000 TL	1) Deniz Karamercan 2) Hikmet Alabıcak



19.08.2024

ALVES KABLO
SANAYİ VE TİCARET A.Ş.
Fatih Mah. Keleş Sok. No: 5 K Kat: 5 ANKARA
Tel: 0312 400 05 55
Ankara Kurumlar V.D. 066 094 8159

INFO
YATIRIM MENKUL DEĞERLER A.Ş.
Saray Mh. Dr. Adnan Oktan Bulvarı, C. 2, Tesis Plaza 2,
Blok No: 4, Kat: 9 D: 16 Üsküdar / İstanbul
Boğaziçi Kurumlar V.D. 478 066 487
Mersis: No: 047800367870001
Tic.Sic. No: 271081

			3) Alves Elektrik Malzemeleri Satış ve Pazarlama A.Ş.
Kuveyt Türk Katılım Bankası A.Ş. Ankara Ostim Ticari Şubesi	02.03.2023	200.000.000 TL	1) Deniz Karamercan 2) Hikmet Alabıcak 3) Alves Plastik Sanayi ve Dış Ticaret A.Ş. 4) Alves Elektrik Malzemeleri Satış ve Pazarlama A.Ş.
Şekerbank Türk A.Ş. Balgat Şubesi	13.07.2020	20.000.000 TL	1) Deniz Karamercan 2) Hikmet Alabıcak 3) Alves Elektrik Malzemeleri Satış ve Pazarlama A.Ş.
Türk Ekonomi Bankası A.Ş. (TEB)	24.02.2023	50.000.000 TL	1) Deniz Karamercan 2) Hikmet Alabıcak 3) Alves Plastik Sanayi ve Dış Ticaret A.Ş. 4) Alves Elektrik Malzemeleri Satış ve Pazarlama A.Ş.
T. Finans Katılım Bankası A.Ş. Yıldız Ticari Şubesi	24.11.2022 / 0007187	30.000.000 TL	1) Deniz Karamercan 2) Hikmet Alabıcak
T. Vakıflar Bankası T.A.O. Ankara Ticari Şubesi	04.06.2020 09.08.2021 11.05.2023 / 0156126-0174281	10.000.000 TL Artırım ile 50.000.000 TL Artırım ile 100.000.000 TL	1) Deniz Karamercan 2) Hikmet Alabıcak, Alves Plastik Sanayi ve Dış Ticaret A.Ş. 3) Alves Elektrik Malzemeleri Satış ve Pazarlama A.Ş. 4) Alves Plastik Sanayi ve Dış Ticaret A.Ş. 5) Alves İnşaat Emlak Motorlu Araçlar Otomotiv Sanayi ve Dış Ticaret A.Ş.
Vakıf Katılım Bankası A.Ş. (Bu Genel Kredi Sözleşmesine mtlşteri sıfatıyla Şirket'in ilişkili tarafı Alves İnşaat Emlak Motorlu Araçlar Otomotiv Sanayi ve Dış Ticaret A.Ş. de taraftır.)	18.05.2022 / 05505	30.000.000 TL	1) Deniz Karamercan 2) Hikmet Alabıcak
Yapı ve Kredi Bankası A.Ş.	11.01.2019	15.000.000 TL	1) Deniz Karamercan 2) Hikmet Alabıcak
Yapı ve Kredi Bankası A.Ş.	02.08.2022	100.000.000 TL	1) Deniz Karamercan 2) Hikmet Alabıcak 3) Alves Elektrik Malzemeleri Satış ve Pazarlama A.Ş.
T. Ziraat Bankası A.Ş. İvedik OSB Ticari Şubesi	26.05.2023	250.000.000 TL	1) Deniz Karamercan (275.000.000 TL) 2) Hikmet Alabıcak (275.000.000 TL)

9 Şubat 2024

			3) Alves Plastik Sanayi ve Dış Ticaret A.Ş. (275.000.000 TL) 4) Alves Elektrik Malzemeleri Satış ve Pazarlama A.Ş. (275.000.000 TL) 5) Alves İnşaat Emlak Motorlu Araçlar Otomotiv Sanayi ve Dış Ticaret A.Ş. (275.000.000 TL)
Ziraat Katılım Bankası A.Ş. Ostim Ankara Şubesi	03.03.2020	20.000.000 TL	1) Deniz Karamercan 2) Hikmet Alabıcak 3) Alves Elektrik Malzemeleri Satış ve Pazarlama A.Ş.

Finansal Kiralama Sözleşmeleri

Şirket, üretim faaliyetlerinde kullanılmak üzere ihtiyacı olan makine ve ekipmanlar için finansman sağlamak amacıyla çeşitli finansal kiralama şirketleriyle finansal kiralama sözleşmeleri akdetmiştir.

Alves Kablo Finansal Kiralama Sözleşmeleri					
Sözleşmenin Tarafı	Sözleşme Tarihi / Sayısı	Sözleşme Süresi	Maliyet (TL, \$)	Mülkiyet Devir Bedeli	Kefil/ Kefalet Tutarı
QNB Finans Finansal Kiralama A.Ş.	09.07.2020 / 2000274706	60 ay	2.063.134,02 TL	2.000 + KDV	1) Hikmet Alabıcak (5.937.300 TL), 2) Deniz Karamercan (5.937.300 TL), 3) Alves Elektrik Malzemeleri Satış ve Pazarlama A.Ş. (5.937.300 TL)
QNB Finans Finansal Kiralama A.Ş.	09.07.2020 / 2000274707	60 ay	419.527,27 TL	1.000 + KDV	
QNB Finans Finansal Kiralama A.Ş.	09.07.2020 / 2000274708	60 ay	225.295,00 TL	2.000 + KDV	
QNB Finans Finansal Kiralama A.Ş.	09.07.2020 / 20002747071 2	60 ay	1.257.705,31 TL	500 + KDV	
Kuveyt Türk Katılım Bankası A.Ş.	10.02.2023 / 94987-300	10.12.2024	480.000 \$	500 TL	Kuveyt Türk Katılım Bankası A.Ş. tarafından makineler rehin edildiğinden banka kefil imzası talep edilmemiştir.
Kuveyt Türk Katılım Bankası A.Ş.	05.06.2023 / 94987-301	28.05.2024	62.600 \$	500 TL	
Kuveyt Türk Katılım Bankası A.Ş.	27.07.2023 / 94987-303	36 ay	175.000 \$	500 TL	



19 Eylül 2024

195



ALVES KABLO
SANAYİ VE TİCARET A.Ş.

Fatih Mah. Katipçe Sok. No:100/100 ANKARA
Tel: 0312 432 55 99 / 0312 802 05 56
Ankara Kurumlar Sicil No: 274 8159

INFO

YATIRIM MENKUL DEĞERLER A.Ş.
Saray Mh. Dr. Adnan Özyıldırım Cd. Cessax Plaza 2.
Blok No:4 Kat:7 06500 Ümraniye / İstanbul
Boğaziçi Kurumlar V.D.4780000000/87
Mersis No:04780036/8700011
Tic Sic No 271081

Kuveyt Türk Katılım Bankası A.Ş.	27.07.2023 / 94987-304	36 ay	235.000 \$	500 TL	
Yapı Kredi Finansal Kiralama A.O.	29.09.2022 / 98721	24 ay	2.593.276 TL	1 TL	1) Deniz Karamercan (4.825.352 TL), 2) Hikmet Alabıcak (4.825.352 TL), 3) Alves Elektrik Malzemeleri Satış ve Pazarlama A.Ş. (4.825.352 TL)
Yapı Kredi Finansal Kiralama A.O.	06.04.2023 30.07.2023 / 100546	12 ay	1.925.937 TL 652.860 TL	1 TL	1) Deniz Karamercan (2.985.611 TL), 2) Hikmet Alabıcak (2.985.611 TL), 3) Alves Elektrik Malzemeleri Satış ve Pazarlama A.Ş. (2.985.611 TL)
Halk Finansal Kiralama A.Ş.	04.03.2022 / 22000192	36 ay	2.010.215 TL	500 TL	1) Deniz Karamercan (3.100.000 TL) 2) Hikmet Alabıcak (3.100.000 TL) 3) Alves Elektrik Malzemeleri Satış ve Pazarlama A.Ş. (3.100.000 TL)

Müşteri Sözleşmeleri

Şirket, yurt içi önemli müşterilerinin az sayıda bir kısmı ile olan ticari ilişkilerini matbu şekilde hazırlanmış Alım Satım Çerçeve Sözleşmesi imzalayarak yürütürken, yurt içi müşterilerinin bir kısmı ve yurt dışı müşterilerinin tamamı ile sipariş formları düzenleyerek yürütmektedir.

Alım-Satım Çerçeve Sözleşmeleri

Şirket, müşterileri ile daha çok sipariş formları üzerinden çalışmaktadır. Bunun yanı sıra, Şirket tarafından 21.12.2022 tarihinde 6 farklı müşterisi ile akdedilmiş 6 adet alım satım çerçeve sözleşmesi bulunmaktadır. Şirket'in yurt içindeki müşteriyle imzalamış olduğu sözleşmeler matbu bir form olup işe başlama, bitirme şekil ve şartları ile teslim programlarını içermektedir. Şirket, sözleşme eki tablolarda yer alan şartlara göre kesin sipariş konusu edilen ürünlerin 2023 yılı boyunca üretilerek müşteriye tedarik edilmesini vaadetmiştir. Bu sözleşmelerin süresi imza tarihlerinden itibaren 12 aydır ve 21.12.2023 tarihi itibarıyla sona ermiştir. Halihazırda söz konusu sözleşmelerin süre uzatımı için çalışmalar devam etmektedir.

Yurt Dışı Sipariş Formları

Şirket ürettiği ürünlerin ihracatını gerçekleştirirken talep edilen ürünün adedini, boyutunu, rengini, uzunluğunu, metre başına ücretini ve vade tarihini içeren sipariş formlarını kullanmaktadır.



19 Subat 2024

Yurt İçi Sipariş Formları

Yurt içi teklif/sipariş formlarında, ödeme vadesi, ödeme şekli, nakliye ve teslimat yeri her bir müşteri için ilgili teklif/sipariş formunda belirlenmektedir. Teklif/sipariş formunda yer alan ticari şartlar uyarınca ürün "stokta hazır" olarak belirtilmedikçe, teslim tarihi fabrikadan çıkış tarihi olup, fiili teslimat sürelerine nakliye süreleri dahil edilmemiştir ve Şirket nakliyeden doğan gecikmelerden sorumlu değildir. Şirket, teklifin kesin siparişe dönüşebilmesi için müşterilerden teminat mektubu, cirolu müşteri çeki, ipotek, Devlet borçlanma senedi gibi garantiler talep etmektedir. Şirket, ödemesi alınmamış siparişleri iptal etme hakkını saklı tutmuştur. Şirket'in geciken ödemelerde siparişi iptal hakkı bulunmaktadır.

Tedarik Sözleşmesi

Tedarikçiler ile sipariş formları üzerinden çalışılmaktadır. Şirket'in müşteri sıfatıyla akdettiği tek tedarikçi sözleşmesi Alves Plastik ile 01.03.2022 tarihinde imzalanmıştır. Sözleşmenin konusu, Alves Plastik tarafından üretimi yapılan ürünlerin, Şirket'in aylık üretim planlamasına göre belirlenecek miktarda üretilmesi ve belirlenen teslimat tarihlerinde Şirket'e sağlanmasıdır. Ürün bedelinin %40'ı her ayın en geç 15. gününe kadar aylık ve peşin olarak nakden ödenecektir. Kalan %60'lık tutar için 60-90 gün vadeli çek verilecektir. Sözleşme imza tarihinden itibaren 10 yıl süreyle yürürlükte kalacaktır.

Nexans Türkiye Endüstri ve Ticaret A.Ş. (Nexans Türkiye) Alım-Satım Çerçeve Sözleşmesi

Müşteri sıfatıyla Şirket ve yine Müşteri sıfatıyla Alves Elektrik ile Nexans Türkiye Endüstri ve Ticaret A.Ş. arasında 01.01.2018 tarihinde Alım-Satım Çerçeve Sözleşmesi imzalanmıştır. Sözleşmenin konusu taraflar arasındaki mal alım satımlarında uygulanacak hüküm ve koşulların belirlenmesidir. Şirket ve Alves Elektrik 2016 yılından itibaren Nexans Türkiye'nin ürünlerinin ticaretini yapmaya başlamış; daha sonra Şirket bu faaliyetine son vermiş olmakla birlikte, Alves Elektrik hali hazırda söz konusu Alım-Satım Sözleşmesi kapsamında Nexans Türkiye'nin ürünlerinin yetkili satıcısıdır.

Alım-Satım Çerçeve Sözleşmesi uyarınca, sözleşme kapsamında Müşteriler kablo taleplerini sipariş formları ile Nexans Türkiye'ye iletacaktır. Müşteri sipariş formları ancak Nexans Türkiye tarafından yazılı teklif verildiği ve karşılıklı olarak onaylandığı takdirde Nexans Türkiye açısından geçerli olacaktır. Nexans Türkiye'nin teklifindeki fiyatlar peşin olup ürünlerin ambalajsız olarak Nexans Türkiye'nin fabrikasında veya belirttiği mahalde teslim edilmesine, siparişin Nexans Türkiye tarafından açıkça kabulünü izleyen günün "mevcut TL/ithalatın yapılacağı ülke para birimi" TCMB kuruna ve kablolarda kullanılan bakır/alüminyumun siparişin açıkça kabulünü izleyen günde Londra Metal Borsası tarafından açıklanan birim fiyatına göre hesaplanacaktır. Nexans Türkiye'nin teslimat süresi dahilinde metraj kablusunda ve/veya döviz kurunda ve/veya Londra Metal Borsası'nın birim fiyatlarında meydana gelen değişiklikler nedeni ile fiyatları yeniden düzenleme hakkı bulunmaktadır. Nexans Türkiye, ürünlerini olağan kullanım ve işlem koşulları altında 2 yıl garanti etmektedir. Sözleşme imza tarihinden itibaren en az 1 ay önce protokol ile uzatılmadıkça ise 1 yıl süreyle geçerlidir. İşbu İzahname tarihi itibarıyla sözleşmenin uzatılması amacıyla görüşmeler devam



19 Eylül 2024

197

INFO
YATIRIM MENKUL DEĞERLER A.Ş.
Saray Mh. Dr. Ahamî Hükmüdeniz C. Cansız Plaza 2.
Blok No:4 Kat: D16 Ümraniye İstanbul
Boğaziçi Kurumlar VD.47/0001/17
Mersis No:0478003678700011
Tic Sic No 271081



ALVES KABLO
SANAYİ VE TİCARET A.Ş.

Sarımsaklı Çarşı, Cad. No: 5 Kızılkaya/ANKARA
Tel: 0312 802 05 55 / Pbx: 0312 802 05 56
Ankara / Türkiye / C. No: 094 8159

etmektedir. Bahsi geçen sözleşmeye ek olarak, Müşterilerin kazanacağı primin hüküm ve koşullarının belirlenmesi amacıyla taraflar arasında 25.12.2020 tarihli Alım-Satım Çerçeve Sözleşmesi'ne Ek Sözleşme imzalanmıştır.

Kira Sözleşmeleri

Araç Kiralama Sözleşmeleri

Şirket, araç kiralama sözleşmelerini Alves Motor ve Zeplin Car olmak üzere 2 ayrı şirket üzerinden yapmaktadır.

Sıra No	Kiralayan	İmza Tarihi	Sözleşme Süresi	Tutar (Aylık)
1.	ZeplinCar	24.10.2023	Teslimden itibaren minimum 12 ay	12 Araç Kiralanmış Olup Araç Başına 31.000 TL + KDV
2.	ZeplinCar	02.10.2023	Teslimden itibaren minimum 12 ay	99.000 TL + KDV
3.	Alves Motor	28.03.2023	Teslimden itibaren minimum 12 ay	Araç başına 15.000 TL + KDV

Şirket ile Zeplin Car arasında toplamda 2 ayrı araç kiralama sözleşmesi imzalanmıştır. Sözleşmelerin süresi minimum 12 aydır ve e-posta yoluyla yazılı mutabakata istinaden aylık dönemler halinde uzatılabilir. Kiralanan araçlara ilişkin teslim belgesinin imzalanması ile Şirket'in işleten sıfatıyla sorumluluğu başlamaktadır. Sözleşme süresi içerisinde Şirket'in kiralanan araçları sigortasını ihlal edecek şekilde kullanması, sigorta teminatı dışında kalan veya teminatı aşan zararların ortaya çıkması hali ile bu kapsamda 3. kişiler tarafından ZeplinCar'a yöneltilecek olan her türlü tazminat taleplerinden Şirket sorumludur ve ZeplinCar nezdinde ortaya çıkan zararı tazmin etmek ile yükümlüdür.

Şirket ile Alves Motor arasında 1 adet aracın kiralanmasına ilişkin olarak araç kiralama sözleşmesi akdedilmiştir. Sözleşmelerin süresi minimum 12 aydır ve e-posta yoluyla yazılı mutabakata istinaden aylık dönemler halinde uzatılabilir. Kiralanan araçlara ilişkin teslim belgesinin imzalanması ile Şirket'in işleten sıfatıyla sorumluluğu başlamaktadır. Sözleşme süresi içerisinde Şirket'in kiralanan araçları sigortasını ihlal edecek şekilde kullanması, sigorta teminatı dışında kalan veya teminatı aşan zararların ortaya çıkması hali ile bu kapsamda 3. kişiler tarafından Alves Motor'a yöneltilecek olan her türlü tazminat taleplerinden Şirket sorumludur ve Alves Motor nezdinde ortaya çıkan zararı tazmin etmek ile yükümlüdür.

Taşıt Rehin Sözleşmesi

Kredi alan olarak Şirket ve kredi veren olarak Türkiye Halk Bankası A.Ş. arasında imzalanmış olan 19.06.2024 tarihli taşıt alımına ilişkin Kredi Çerçeve Sözleşmesi kapsamında, Şirket'in banka nezdinde doğmuş ve doğacak tüm borçlarının teminatı olarak 06 BJK 284 plakalı özel otomobil Türkiye Halk Bankası A.Ş. Kızılay Ticari Şubesi nezdinde 9.454.987 TL tutarında bir Taşıt Rehin Sözleşmesi imzalanmıştır. Şirket, söz konusu sözleşme kapsamında rehin konusu araca ilişkin rehin işlemini aracın siciline tescil ettirmeyi ve banka tarafından elektronik ortamda



19 Subat 2024

ALVES KABLO
SANAYİ VE TİCARET A.Ş.
Fatih Mah. No: 36/100 K. Kat: 10/100 ANKARA
Tel: 0312 802 05 56
Ankara, Türkiye V.D. 066 094 8159

198

INFO
YATIRIM MENKUL DEĞERLER A.Ş.
Saray Mh. Dr. Adnan Oktu'den Ç. D. Cessas Plaza 2.
Blok No: Kat: 7 D: 16 Üsküdar / İstanbul
Boğaziçi Kurumlar V.D. 276 0016 / 87
Mersis No: 04780036 / 8700011
Tic.Sic. No: 271081

rehin şerhi konulmasını kabul etmiştir. Rehin işlemi ile ilgili olarak 25.10.2022 tarihinde bankaya rehin işleminin yapılabilmesi amacıyla bir muvafakat yazısı verilmiştir.

Taşınmaz Alım Satım Sözleşmesi

Alıcılar Şirket ve 4M Altın Elektrik İnşaat Tekstil Gıda Sanayi ve Ticaret Ltd. Şti. (4M Altın) ile Satıcı sıfatıyla Vera Grup Mühendislik A.Ş. arasında 31.08.2021 tarihli Alım Satım Sözleşmesi akdedilmiştir. Sözleşmenin konusu, Elazığ İli Cumhuriyet Mahallesi Fatih Ahmet Baba Bulvarı 1046 Ada 11 Parsel'de inşa edilen D Blok 1. K.79 numaralı bağımsız bölümün ½'sinin Şirket ve ½'sinin 4M Altın tarafından toplam 8.810.000 TL bedel ile satın alınmasının vaadedilmesidir. Kat karşılığı inşaat sözleşmesi çerçevesinde yükleniciye düşen bağımsız bölümün, yüklenici tarafından üçüncü kişiye satımına ilişkin sözleşmeler, yazılı olarak düzenlenmiş olmaları koşuluyla, TBK'nın 162. ve sonraki maddeleri hükümleri uyarınca alacağın temlik hükümlerine tabi olarak geçerlidir. Yüklenicinin arsa sahibine karşı edimlerini yerine getirmiş olması halinde, alıcı, böyle bir sözleşmeye dayalı olarak tescil isteminde bulunabilir.

Ödeme planında vade başlangıç tarihi 12.03.2022, bitiş tarihi 30.01.2025'tir. Ödeme planına uyulmaması halinde Alıcı/lar temerrüde düşecek olup Satıcının alacağın tahsili için yasal yollara başvurma hakkı doğmaktadır. Bu halde, vadesi gelmemiş tüm ödemeler muacceliyet kazanacağı gibi, gayrimenkulün liste fiyatından herhangi bir indirim olmaksızın kalan tutarlar tümüyle tahsil edilecektir.

Alıcıların borcun tamamını ödemiş olması durumunda bağımsız bölümün tapu devri alıcılara ½ oranında gerçekleştirilecektir. Gayrimenkulün inşaatının tamamlanıp Alıcılar'a fiilen teslim edilmesinden sonra Alıcılar'ın sözleşmeyi fesih hakkı bulunmamaktadır. Sözleşmede Alıcı birden fazla kişi olduğundan, bu sözleşme için ödedikleri paranın Alıcılar arasında eşit ödendiği ve Alıcılar'ın müşterek ve müteselsil borçlu olarak kabul edilecekleri kararlaştırılmıştır. Sözleşmenin Alıcılar tarafından feshi gerektiğinde, yarım dan fazla hissenin feshine muvafakat etmesi şarttır. Sözleşmenin gerek Satıcı gerek Alıcılar tarafından feshi halinde Satıcı tarafından bir bedel ödenmesi gerekirse bu bedel hissedarlardan herhangi birine yapılabilir. Bağımsız bölüm Satıcı tarafından 30.12.2022 ile 30.12.2023 tarihleri arasında ilgili belediyeye iskan başvurusu yapılmış hali ile teslim edilecektir. Halihazırda söz konusu taşınmazın teslimi gerçekleşmemiştir. Satıcı, sözleşmede yer alan mücbir sebepler dışında ticari alanın teslim tarihinin 90 iş gününden fazla gecikmesi halinde toplam satış bedelinin %0,2'si kadar gecikme tazminatını fiili teslim tarihinde Alıcılara ödeyecektir.

Hizmet Alım Sözleşmeleri

Çevre Danışmanlık Hizmeti Sözleşmesi

Hizmet Alan sıfatıyla Şirket ile Hizmet Veren Ural Çevre Teknolojileri Mühendislik Danışmanlık İnşaat Nakliyat Sanayi Ticaret Ltd. Şti. arasında akdedilen sözleşme kapsamında Hizmet Veren, Çevre Hizmetleri Hakkında Yönetmelik hükümleri kapsamında çevre yönetim faaliyetlerinin sürdürülmesi ve gerekli denetimler ile mevzuat uyumluluğunun sağlanması adına danışmanlık hizmeti sunacaktır. 01.01.2023 tarihinde imzalanan Sözleşme, 1 yıllık olup



19 Subat 2024

199

ALVES KAPLO
DANIŞMANLIK VE TİCARET A.Ş.
Fatih Mah. Atatürk Cad. 106/1 Kat:1 ANKARA
Tel: 0312 502 00 55 Pbx: 0312 802 05 56
Ankara Kurumlar V.D.068 094 8159

INFO
YATIRIM MENKUL DEĞERLER A.Ş.
Saray Mh. Dr. Adnan Oktay (Fazlın) Cd. No:15 Kat: 7
Blok No: 7 D:16 Ümitköy Beşiktaş/İstanbul
Boğaziçi Kurumlar V.D.4 Kat: 4 No: 197
Meris No:04780036/870001
Tic.Sic. No: 271081

tarafların sözleşmenin sonlandırılması talebi olmaması durumunda her yıl yenilenmiş sayılacaktır.

İSG Profesyonel Hizmet Sözleşmesi

Şirket ile Ada Prestij Enerji Çevre Geri Dönüşüm Geliştirme Eğitim Mühendislik Müşavirlik Ltd. Şti. arasında 25.08.2023 tarihinde işyeri hekimi ve işyeri güvenliği uzmanı kısmi süreli istihdamına dair sözleşme imzalanmıştır. Sözleşme kapsamında süre belirtilmemiştir.

Fatura Takip ve Yönetim Hizmet Sözleşmesi

Şirket ile Vet Enerji Verimliliği Özel Eğitim Hizmetleri Danışmanlık Sanayi ve Ticaret Ltd. Şti. arasında 01.03.2023 tarihinde Fatura Takip ve Yönetim Hizmet Sözleşmesi akdedilmiştir. Sözleşmenin süresi 1 yıldır. Hizmet sözleşmesinin konusu, Vet Enerji tarafından Şirket'in enerji maliyetlerini belirleyen aktif enerji bedeli, dağıtım bedeli gibi ana maliyetlerin kontrol edilmesi, maliyetlere etki eden saatlik tüketim miktarı ve gerçekleşen anlık aktif güç miktarlarına göre yapılabilecek tasarruf planının oluşturularak enerji maliyetlerinin minimize edilmesidir.

Personel Taşıma Sözleşmesi

Şirket ile Akel Turizm Seyahat İnşaat Oto ve Maden Sanayi Ticaret Ltd. Şti. arasında 01.01.2023 tarihinden başlamak üzere 3 yıl süreli personel taşıma sözleşmesi akdedilmiştir. Sözleşmenin konusu, Şirket personelinin Kahramankazan'da bulunan Fabrika'dan her sabah ve akşam olmak üzere taşınması işidir.

Üyelik Sözleşmesi

Şirket ile Kariyer.Net Elektronik Yayıncılık A.Ş. arasında 27.06.2022 tarihinde üyelik sözleşmesi akdedilmiştir. Üyelik sözleşmesi kapsamında Şirket, Kariyer.Net'in internet sitesi üzerinden iş gücü ihtiyacını karşılamak amacıyla elektronik ortamda ilan oluşturma hakkına sahiptir. Sözleşme, 26.06.2024 tarihinde sona ermektedir. Sözleşmede yer alan tüm hizmetlerin bedeli KDV Dahil 65.478,20 TL olarak kararlaştırılmıştır. Şirket'in belirlenen tarihte ödeme yapmaması halinde başkaca ihtara gerek kalmaksızın temerrüdün gerçekleştiği kabul edilerek kullanım hakları durdurulur ve vade tarihinde itibaren ödemenin fiilen yapıldığı tarihe kadar aylık %3 oranı üzerinden gecikme faizi yürütülür.

Bağlantı Anlaşması

Şirket ile Başkent Elektrik Dağıtım A.Ş. arasında 22.03.2020 tarihinde lisansız üretim yapan Şirket'in dağıtım sistemine bağlanmasına ilişkin hüküm ve koşulları içeren sistem bağlantı anlaşması imzalanmıştır. Anlaşma Şirket'in üretim izninin iptal edilmesi, iflas etmesi, acze düşmesi, tasfiye memuru atanması, geçici kabul işlemlerinin sözleşmede belirtilen tarihlerde yapılmaması halinde kendiliğinden sona erecektir.

Sponsorluk Sözleşmesi

Şirket ile Embay Reklam Seyahat Acenta Turizm Danışmanlık Organizasyon ve Ticaret Ltd. Şti. arasında 01.01.2023 tarihinde bir yıl süreli Sponsorluk Sözleşmesi akdedilmiştir.

19 Subat 2024

200

Sözleşmede, mecra olarak tanımlanan televizyon kanalında 01.01.2023-31.12.2023 tarihleri arasında yayınlanan bir programa Şirket'in sponsor olmasına ilişkin tarafların hak ve yükümlülükleri belirlenmiştir. Sözleşme süresi sona ermiş olmakla birlikte, aynı koşullar ile fiilen sözleşme ilişkisi devam etmektedir. Sözleşme bedeli 1.140.000 TL + KDV'dir. Şirket, bu sözleşme uyarınca programda kullanılacak logo, isim, marka, içerik ve reklamların Sermaye Piyasası Kanunu, RTÜK Mevzuatı, TCK ve ilgili mevzuatına uygun olacağını taahhüt eder. Aksi halde mecrada yayınlanan reklam, içerikli logo veya konuk beyanları sebebiyle kamu kurum veya kuruluşları tarafından uygulanacak adli ve idari yaptırımlar (para cezaları dahil) veya 3. kişiler tarafından talep edilen tazminat veya hak ihlal talepleri sebebiyle maruz kalacağı doğrudan- dolaylı tüm zararları derhal tazmin etmeyi kabul, beyan ve taahhüt eder.

Elektrik Enerjisi Satış Sözleşmesi

Şirket ile Enerjisa Başkent Elektrik Perakende Satış A.Ş. (Enerjisa) arasında 04.08.2022 tarihinde Şirket'e tedarik edilecek elektrik enerjisi ve/veya kapasitesine ilişkin Elektrik Enerjisi Satış Sözleşmesi akdedilmiştir. Satış sözleşmesi kapsamında elektrik enerjisi tedarikine 01.10.2022 tarihinde başlanmış olup 15 ay süre ile geçerlidir. Ancak, Enerjisa'nın Şirket'e muhatap 04.01.2023 tarihli yazısı ile Şirket'in serbest tüketici olarak akdettiği söz konusu sözleşme sona erdirilmiş ve 01.01.2023 tarihinden itibaren elektrik tedarikinin Elektrik Piyasası Tüketici Hizmetleri Yönetmeliği m.8/1/b maddesi uyarınca Enerjisa tarafından son kaynak tedariki kapsamında sağlanacağı Şirket'e bildirilmiştir. Bununla birlikte, Şirket beyanı uyarınca söz konusu bildirimle rağmen Enerjisa tarafından herhangi bir işlem yapılmamış olup Elektrik Enerjisi Satış Sözleşmesi mevcut durumda yürürlüktedir.

Alves Elektrik'in Taraf Olduğu Sözleşmeler

Finansman Sözleşmeleri

Şirket'in bağlı ortaklığı olan Alves Elektrik çeşitli bankalarla faaliyetlerini yürütebilmek ve işletme sermayesinin ihtiyaçlarını karşılamak amacıyla genel şartları haiz genel kredi sözleşmeleri akdetmiştir. Genel Kredi Sözleşmelerine ilişkin bilgiler aşağıdaki gibidir.

Alves Elektrik Genel Kredi Sözleşmeleri			
Banka Adı	GKS Tarihi/ Sayısı	GKS Limit Tutarı (TL)	Kefalet Bilgileri
Alternatifbank A.Ş.	07.06.2023	50.000.000 TL	1) Deniz Karamercan 2) Hikmet Alabıcak 3) Alves Kablo Sanayi ve Ticaret A.Ş.
Anadolubank A.Ş. Ulus Şubesi	23.02.2023	20.000.000 TL	1) Deniz Karamercan 2) Hikmet Alabıcak
Yatırım Menkul Değerler A.Ş. Emlak Katılım Bankası A.Ş.	18.05.2021 13.09.2023	20.000.000 TL Artırım ile 350.000.000 TL	1) Deniz Karamercan 2) Hikmet Alabıcak 3) Alves Kablo Sanayi ve Ticaret A.Ş.
Sibankbank A.Ş. Ankara Kurumsal Şubesi	22.02.2023	75.000.000 TL	1) Deniz Karamercan 2) Hikmet Alabıcak

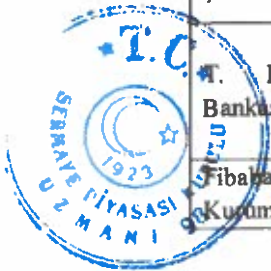

19 Subat 2024

201



			3) Alves Kablo Sanayi ve Ticaret A.Ş.
T. Halk Bankası A.Ş.	10.08.2022	150.000.000 TL	1) Deniz Karamercan 2) Hikmet Alabıcak 3) Alves Kablo Sanayi ve Ticaret A.Ş.
Kuveyt Türk Katılım Bankası A.Ş.	02.03.2023	200.000.000 TL	1)Deniz Karamercan 2) Hikmet Alabıcak 3)Alves Kablo Sanayi ve Ticaret A.Ş. 4) Alves Plastik Sanayi ve Dış Ticaret A.Ş.
Şekerbank Türk Anonim Şirketi Balgat Şubesi	13.07.2020	20.000.000 TL	1) Deniz Karamercan 2) Hikmet Alabıcak 3) Alves Kablo Sanayi ve Ticaret A.Ş.
Türk Ekonomi Bankası A.Ş. (TEB)	24.02.2023	50.000.000 TL	1) Deniz Karamercan 2) Hikmet Alabıcak 3) Alves Kablo Sanayi ve Ticaret A.Ş. 4) Alves Plastik Sanayi ve Dış Ticaret A.Ş.
Türkiye Vakıflar Bankası A.O. Ankara Ticari Şubesi	04.06.2020	50.000.000 TL	1) Deniz Karamercan (100.000.000 TL) 2) Hikmet Alabıcak (100.000.000 TL) 3) Alves Kablo Sanayi ve Ticaret A.Ş. (100.000.000 TL) 4) Alves Plastik Sanayi ve Dış Ticaret A.Ş. (100.000.000 TL) 5) Alves Motorlu Araçlar Otomotiv Sanayi ve Dış Ticaret A.Ş. (100.000.000 TL)
T.C. Ziraat Bankası A.Ş. İvedik OSB Ticari Şubesi (Bu Genel Kredi Sözleşmesine müşteri sıfatıyla Şirket, Alves Elektrik, Alves Plastik ve Şirket'in ilişkili tarafı Alves İnşaat Emlak Motorlu Araçlar Otomotiv Sanayi ve Dış Ticaret A.Ş. de taraftır.)	26.05.2023	250.000.000 TL	1) Deniz Karamercan (275.000.000 TL) 2) Hikmet Alabıcak (275.000.000 TL) 3) Alves Kablo Sanayi ve Ticaret A.Ş. (275.000.000 TL) 4) Alves Plastik Sanayi ve Dış Ticaret A.Ş. (275.000.000 TL) 5) Alves İnşaat Emlak Motorlu Araçlar Otomotiv Sanayi ve Dış Ticaret A.Ş. (275.000.000 TL)
Vakıf Katılım Bankası A.Ş.	18.05.2022	30.000.000 TL	1) Deniz Karamercan 2) Hikmet Alabıcak
Türkiye Finans Katılım Bankası A.Ş.	24.11.2022	30.000.000 TL	1)Deniz Karamercan 2) Hikmet Alabıcak



19 Şubat 2024

ALVES KABLO
SANAYİ VE TİCARET A.Ş.

Paşpa Mah. Karatay Cad. No: 11 Kat: 1 ANKARA
Tel: 0312 412 802 05 56
Ankara Şubesi Tel: 0312 068 094 8159

INFO

YATIRIM MENKUL DEĞERLER A.Ş.
Saray Mh. Dr. Adnan Bülendiz Cad. Cerasus Plaza 2
Blok No: 4 Kat: D/6 Ümitköy/Beşiktaş/İstanbul
Boğaziçi Kurumlar VD.478/0011/17
Mersis No: 0478003618700011
Tic.Sic. No: 271081

T. İş Bankası A.Ş.	28.04.2021	20.000.000 TL ve 5.000.000 USD	1) Deniz Karamercan 2) Hikmet Alabıcak 3) Alves Kablo Sanayi ve Ticaret A.Ş.
--------------------	------------	-----------------------------------	---

Alves Plastik'in Taraf Olduğu Sözleşmeler

Finansman Sözleşmeleri

Şirket'in bağlı ortaklığı olan Alves Plastik'in çeşitli bankalarla faaliyetlerini yürütebilmek ve işletme sermayesinin ihtiyaçlarını karşılamak amacıyla genel şartları haiz genel kredi sözleşmeleri akdetmiştir. Genel Kredi Sözleşmelerine ilişkin bilgiler aşağıdaki gibidir.

Alves Plastik Genel Kredi Sözleşmeleri			
Banka Adı	GKS Tarihi/ Sayısı	GKS Limit Tutarı	Kefalet Bilgileri
Kuveyt Türk Katılım Bankası A.Ş. Ostim Ticari Şubesi (Bu Genel Kredi Sözleşmesine müşteri sıfatıyla Şirket ve Alves Elektrik de taraftır.)	02.03.2023	200.000.000 TL	1) Deniz Karamercan 2) Hikmet Alabıcak 3) Alves Kablo Sanayi ve Ticaret A.Ş. 4) Alves Elektrik Malzemeleri Satış ve Pazarlama A.Ş.
Türk Ekonomi Bankası A.Ş. Ostim Şubesi (TEB)	24.09.2021	20.000.000 TL	1) Deniz Karamercan 2) Alves Kablo Sanayi ve Ticaret A.Ş. 3) Alves Elektrik Malzemeleri Satış ve Pazarlama A.Ş.
Türkiye Vakıflar Bankası T.A.O. Ankara Ticari Şubesi	11.05.2023 / G 390973	100.000.000 TL	1) Alves Kablo Sanayi ve Ticaret A.Ş. (200.000.000 TL) 2) Alves Elektrik Malzemeleri Satış ve Pazarlama A.Ş. (200.000.000 TL) 3) Alves İnşaat Emlak Motorlu Araçlar Otomotiv Sanayi ve Dış Ticaret A.Ş. (200.000.000 TL)

23. İHRAÇÇININ FİNANSAL DURUMU VE FAALİYET SONUÇLARI HAKKINDA BİLGİLER

23.1. İhraççının Kurulun muhasebe/finansal raporlama standartları uyarınca hazırlanan ve izahnamede yer alması gereken finansal tabloları ile bunlara ilişkin bağımsız denetim raporları:

Şirket'in, Kurulun muhasebe/finansal raporlama standartları uyarınca Karar Bağımsız Denetim ve Danışmanlık A.Ş. tarafından hazırlanan 31.12.2020, 31.12.2021, 31.12.2022 ve 30.09.2023 dönemlerine ait konsolide finansal tabloları ve bunlara ilişkin özel bağımsız denetim raporu www.alveskablo.com adresinde ve izahname eki 1'de yer almaktadır.



19 Subat 2024

203



23.2. İzahnamede yer alması gereken finansal tablo dönemlerinde bağımsız denetimi gerçekleştiren kuruluşların unvanları, bağımsız denetim görüşü ve denetim kuruluşunun/sorumlu ortak baş denetçinin değişmiş olması halinde nedenleri hakkında bilgi:

31.12.2020, 31.12.2021, 31.12.2022 ve 30.09.2023 tarihli karşılaştırmalı finansal tablolar ile bunlara ilişkin dipnotlar Karar Bağımsız Denetim ve Danışmanlık A.Ş. tarafından denetlenmiş ve ilgili özel bağımsız denetim raporu hazırlanmıştır.

Karar Bağımsız Denetim ve Danışmanlık A.Ş.	
Sorumlu Denetçi	Ali Osman EFLATUN
Adresi	Bahçelievler Mah. 35 Cad. No:24/8 Çankaya/Ankara
Telefon	0312 231 61 11
İnternet Adresi	www.karardenetim.com
Üyesi Olunan Profesyonel Meslek Kuruluşları	Ankara Serbest Muhasebeci Mali Müşavirler Odası, Abacus Worldwide

30.09.2023, 31.12.2022, 31.12.2021 ve 31.12.2020 dönemlerine ait özel bağımsız denetim raporunda yer alan denetçi görüşü:

"Görüşümüze göre ilişikteki finansal tablolar, Grup'un 30 Eylül 2023, 31 Aralık 2022, 31 Aralık 2021 ve 31 Aralık 2020 tarihleri itibarıyla konsolide finansal durumunu ve aynı tarihte sona eren hesap dönemine ait konsolide finansal performansını ve konsolide nakit akışlarını, Türkiye Finansal Raporlama Standartlarına ("TFRS") uygun olarak tüm önemli yönleriyle gerçeğe uygun bir biçimde sunmaktadır."

Bağımsız denetim kuruluşunun/sorumlu ortak baş denetçinin değişmiş olması halinde nedenleri hakkında bilgi:

Yoktur.

23.3. Son finansal tablo tarihinden sonra meydana gelen, ihraççının ve/veya grubun finansal durumu veya ticari konumu üzerinde etkili olabilecek önemli değişiklikler (üretim, satış, stoklar, siparişler, maliyet ve satış fiyatları hakkındaki gelişmeleri de içermelidir) veya söz konusu hususların bulunmadığı hakkında ifade:

Şirket'in nitelikli istihdamının ortaya çıkarttığı AR-GE, ÜR-GE, inovasyon proje ve fikirleri sayesinde, Şirket, endüstriyel anlamda çeşitli sektörlerle bilgi ve deneyimlerini daha efektif olarak sunabilmek ve uygulatabilmek adına planlama içerisindedir. Bu proje ve fikirlerin uygulanabilir olgunluk seviyelerine ulaşması neticesinde de hem personellerin daha odaklı ve yaratıcı işler yapabilmesi hem de Şirket adına AR-GE ve İnovasyon süreçlerindeki maliyetlerini minimize edebilmek amacı ile OSTİM Teknopark'ta, dijital dönüşümü sağlamak ve sektörel bütünlüğü ve iletişimi sağlamak amacıyla "Bayi ve Tedarik Zinciri Yönetimi için Kurumsal Kaynak Planlama ve İletişim Yazılım Platformunun Geliştirilmesi" tanımlı AR-GE projesi kabul edilmiştir. Bu kapsamda "Alves Kablo Sanayi ve Ticaret A.Ş. OSTİM Teknopark Şubesi" unvanlı şube açılışı gerçekleştirilmiş olup söz konusu şube açılışı hususu 10.11.2023 tarih ve 10955/Sayılı TTSG'de ilan edilmiştir. Şirket, bundan böyle AR-GE ve yenilik faaliyetlerini



19 Eylül 2024



ALVES KABLO
SANAYİ VE TİCARET A.Ş.

Fatih Mah. Kızılay Cad. No:6 K Katı/ANKARA
Tel: 0312 877 85 55 Pbx Fax: 0312 802 05 56
Ankara / Türkiye / 06100 093 8159

204

INFO
YATIRIM MENKUL DEĞERLER A.Ş.
Saray Mh. Dr. Adnan Büyükdenez Cad. Cessas Plaza 2.
Blok No: 10 Kat: D.16 Ümraniye / İstanbul
Boğaziçi Kurumlar VD.4 800367
Mersis No:04/800367/800011
Tic.Sic. No 271081

OSTİM Teknopark'taki AR-GE şubesinde gerçekleştirebilecek olup bu projeler kapsamında 4691 Sayılı Kanun Yönetmeliğindeki tüm teşvik ve muafiyetlerden faydalanabilecektir.

Şirket'in, OSTİM Teknopark ile başlayacağı bu çalışma ile KOBİ sınıfındaki birçok işletme ile iş birliği, ortak proje çalışmaları, Üniversiteler ve Teknoloji Transfer Ofisleri etkin bir süreç yönetimi yapabilmek adına önemli bir adımdır. Şirket'in yerli ve milli olarak geliştirmeyi hedeflediği projeleri kapsamında KOSGEB, TÜBİTAK, T.C. Ticaret Bakanlığı, Kalkınma Ajansları ve Avrupa Birliği Programları kapsamında çeşitli hibe, teşvik girişimlerinin olacağı gibi projelerin hem ulusal hem de uluslararası alanlarda sınai ve fikri mülkiyetlerinin korunması adına da tescil, patent gibi koruma başvurularının da bu çalışmalar neticesinde hız kazanacağı düşünülmektedir.

Kamu Gözetimi, Muhasebe ve Denetim Standartları Kurumu (KGK) tarafından 23.11.2023 tarihinde yapılan duyuruda; Türkiye Finansal Raporlama Standartları'nı uygulayan işletmelerin 31.12.2023 tarihinde veya sonrasında sona eren yıllık raporlama dönemine ait finansal tablolarının, Türkiye Muhasebe Standardı 29 "Yüksek Enflasyonlu Ekonomilerde Finansal Raporlama"da (TMS 29) yer alan ilgili muhasebe ilkelerine uygun olarak enflasyon etkisine göre düzeltilerek sunulması gerektiğini, bununla birlikte, kendi alanlarında düzenleme ve denetleme yapmakla yetkili olan kurum ya da kuruluşların, TMS-29 hükümlerinin uygulanmasına yönelik olarak farklı geçiş tarihleri belirleyebileceği hususlarını da kamuya ilan etmiştir.

Bu kapsamda, SPK Karar Organı'nın 28.12.2023 tarih ve 81/1820 sayılı kararı uyarınca yapmış olduğu duyuruda ise "*Türkiye Muhasebe/Finansal Raporlama Standartlarını uygulayan Kurulumuz finansal raporlama düzenlemelerine tabi ihraççılar ile sermaye piyasası kurumlarının, 31.12.2023 tarihi itibarıyla sona eren hesap dönemlerine ait yıllık finansal raporlarından başlamak üzere TMS-29 hükümlerini uygulamak suretiyle enflasyon muhasebesi uygulamasına karar verildiği*" kamuya ilan edilmiştir.

TMS-1 "Finansal Tabloların Sunuluşu" standardı ve KGK'nın 24.11.2023 tarihinde yayımladığı "Yüksek Enflasyonlu Ekonomilerde Finansal Raporlama Hakkında Uygulama Rehberi"ne göre; Şirket, 31.12.2023 tarihinde sona eren hesap dönemlerine ait konsolide finansal tablolarına TMS-29 hükümleri kapsamında enflasyon muhasebesini uygularken, karşılaştırılabilirliği sağlamak amacıyla önceki hesap dönemlerine de TMS-29 hükümlerini uygulayacak olup önceki hesap dönemlerine ait finansal tabloların cari raporlama dönemi sonundaki ölçüm birimi cinsinden ifade edilmesini sağlayacaktır.

Şirket'in, 30.09.2023 ve 2022 ile 31.12.2022, 2021 ve 2020 tarihlerinde sona eren hesap dönemlerine ait konsolide finansal tablolarında ise, KGK ve SPK'nın duyuruları kapsamında, TMS-29 hükümleri uygulanmamıştır. KGK ve SPK'nın yukarıda açıklanan duyurularına istinaden, Şirket, 31.12.2023 tarihinde sona eren konsolide finansal tabloları ve önceki hesap dönemlerine ait finansal tabloları da TMS-29 kapsamında enflasyon muhasebesine tabi tutacağından, işbu İzahnamede açıklanan 30.09.2023 ve 2022 ile 31.12.2022, 2021 ve 2020

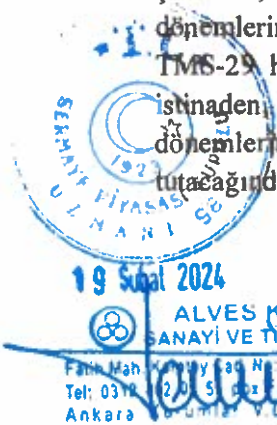

19 Şubat 2024

ALVES KABLO
SANAYİ VE TİCARET A.Ş.

Fatih Mah. Kızılay Cad. No: 17 Kat: 3 ANKARA
Tel: 0312 205 0213 - 0312 802 05 56
Ankara - Türkiye V.D.066 094 8159

INFO
YATIRIM MENKUL DEĞERLER A.Ş.
Saray Mh. Dr. Adnan Özükdere Cd. Cessas Plaza 2.
Blok No: 1 Kat: D:16 Üsküdar / İstanbul
Boğaziçi Kurumlar V.D.011 54636 /87
Mersis No:04780036 /8700011
Tic.Sic. No: 271081

tarihlerinde sona eren hesap dönemlerine ait konsolide finansal tablolarında, önemli değişikliklerin meydana gelebilme ihtimali bulunmaktadır.

23.4. Proforma finansal bilgiler:

Yoktur.

23.5. Proforma finansal bilgilere ilişkin bağımsız güvence raporu:

Yoktur.

23.6. İhraççının esas sözleşmesi ile kamuya açıkladığı diğer bilgi ve belgelerde yer alan kar payı dağıtım esasları ile izahnamede yer alması gereken finansal tablo dönemleri itibarıyla kar dağıtımı konusunda almış olduğu kararlara ilişkin bilgi:

Şirket'in kar dağıtım politikasına göre;

Kar dağıtım politikasının amacı, Şirket'in tabi olduğu düzenlemeler ve Esas Sözleşme hükümleriyle uyumlu olarak, Şirket'in kar dağıtım esaslarının belirlenmesi ve pay sahiplerinin Şirket'in gelecek dönemlerde elde edeceği karın dağıtım usul ve esaslarını öngörebilmesidir. Şirket, kar dağıtımı konusunda, pay sahiplerinin menfaatleri ile Şirket menfaati arasında denge kurulması için azami özen gösterir. Şirket'in Kar Dağıtım Politikası'nın izlenmesi, gözetimi, geliştirilmesi ve gerekli güncellemelerin yapılması yönetim kurulunun yetki ve sorumluluğu altındadır.

İlke olarak, ilgili düzenlemeler ve finansal imkânlar elverdiği sürece, piyasa beklentileri, uzun vadeli Şirket stratejisi, Şirket, iştirak ve bağlı ortaklıklarının sermaye gereksinimleri, yatırım ve finansman politikaları, karlılık ve nakit durumu dikkate alınarak kar dağıtımına karar verilir. Kar payı, nakit veya karın sermayeye eklenmesi suretiyle bedelsiz olarak ortaklara dağıtılabileceği gibi, belli oranda nakit belli oranda bedelsiz pay olarak da dağıtılabılır.

Kar payı, dağıtım tarihi itibarıyla mevcut payların tümüne, bunların ihraç ve iktisap tarihleri dikkate alınmaksızın payları oranında eşit olarak dağıtılır. Şirket'in kar payı imtiyazına sahip payı bulunmamaktadır.

TTK uyarınca ayrılması gereken yedek akçeler ile esas sözleşmede veya kar dağıtım politikasında pay sahipleri için belirlenen kar payı ayrılmadıkça; başka yedek akçe ayrılmasına, ertesi yıla kar aktarılmasına ve yönetim kurulu üyelerine, ortaklık çalışanlarına ve pay sahibi dışındaki kişilere kardan pay dağıtılmasına karar verilemeyeceği gibi, pay sahipleri için belirlenen kar payı nakden ödenmedikçe bu kişilere kardan pay dağıtılamaz.

Kar dağıtımının genel kurul toplantısını takiben en geç dağıtım kararı verilen genel kurul toplantısının yapıldığı hesap dönemi sonu itibarı ile başlanması kaydıyla ödenir. Kar dağıtım tarihine genel kurul karar verir. Genel kurul veya yetki verilmesi halinde yönetim kurulu, sermaye piyasası mevzuatına uygun olarak kar payının taksitli dağıtımına karar verebilir.



19 Şubat 2024

206

ALVES KABLO
SARAYI VE TİCARET A.Ş.

Paft. Mh. Dr. Adnan Birlikdeniz Çarşı Sivas Plaza 2,
Blok No: Ka-1/6 Ümraniye İstanbul
Boğaziçi Kurumları V.D.4/002/787
Tic.Sic.No:04/0036/8710011
Tic.Sic.No: 271081

INFO
YATIRIM MENKUL DEĞERLER A.Ş.
Saray Mh. Dr. Adnan Birlikdeniz Çarşı Sivas Plaza 2,
Blok No: Ka-1/6 Ümraniye İstanbul
Boğaziçi Kurumları V.D.4/002/787
Tic.Sic.No:04/0036/8710011
Tic.Sic.No: 271081

Yönetim Kurulu, genel kurul tarafından yetkilendirilmiş olmak ve sermaye piyasası mevzuatına uymak kaydı ile kar payı avansı dağıtılabilir.

Şirket'in Esas Sözleşmesi'nin "Karın Tespiti ve Dağıtımı" başlıklı 14. maddesine göre; Şirket karın tespiti ve dağıtımı konusunda genel kurul yetkili olup Türk Ticaret Kanunu ve sermaye piyasası mevzuatı hükümlerine uygun hareket eder.

Şirket'in faaliyet dönemi sonunda tespit edilen gelirlerden, Şirket'in genel giderleri ile muhtelif amortisman gibi Şirket'çe ödenmesi veya ayrılması zorunlu olan miktarlar ile Şirket tüzel kişiliği tarafından ödenmesi zorunlu vergiler düşüldükten sonra geriye kalan ve yıllık bilançoda görülen dönem karı, varsa geçmiş yıl zararlarının düşülmesinden sonra kalan miktar, sırasıyla aşağıda gösterilen şekilde tevzi olunur:

Genel Kanuni Yedek Akçe:

a) Sermayenin yüzde yirmisine ulaşınca kadar yüzde beşi kanuni yedek akçeye ayrılır.

Birinci Kar Payı:

b) Kalandan, varsa yıl içinde yapılan bağış tutarının ilavesi ile bulunacak meblağ üzerinden, Şirket'in kar dağıtım politikası çerçevesinde Türk Ticaret Kanunu ve sermaye piyasası mevzuatına uygun olarak birinci kar payı ayrılır.

c) Yukarıdaki indirimler yapıldıktan sonra, genel kurul kar payının, Yönetim Kurulu üyelerine, çalışanlara, pay sahibi dışındaki kişilere dağıtılmasına karar verme hakkına sahiptir.

İkinci Kar Payı:

Net dönem karından, (a), (b) ve (c) bentlerinde belirtilen meblağlar düştükten sonra kalan kısmı, genel kurul, kısmen veya tamamen ikinci kar payı olarak dağıtmaya veya Türk Ticaret Kanunu'nun 521. maddesi uyarınca kendi isteği ile ayırdığı yedek akçe olarak ayırmaya yetkilidir.

Genel Kanuni Yedek Akçe:

Pay sahipleriyle kara iştirak eden diğer kimselere dağıtılması kararlaştırılmış olan kısımdan, sermayenin yüzde beşi oranında kâr payı düşüldükten sonra bulunan tutarın yüzde onu, Türk Ticaret Kanunu'nun 519. maddesinin ikinci fıkrası uyarınca genel kanuni yedek akçeye eklenir.

Türk Ticaret Kanunu'na göre ayrılması gereken yedek akçeler ile esas sözleşmede veya kar dağıtım politikasında pay sahipleri için belirlenen kar payı ayrılmadıkça; başka yedek akçe ayrılmasına, ertesi yıla kar aktarılmasına, yönetim kurulu üyelerine ve çalışanlara kardan pay dağıtılmasına karar verilemeyeceği gibi, pay sahipleri için belirlenen kar payı nakden ödenmedikçe bu kişilere kardan pay dağıtılamaz.

Kar payı, dağıtım tarihi itibarıyla mevcut payların tümüne, bunların ihraç ve iktisap tarihleri dikkate alınmaksızın eşit olarak dağıtılır.



19.08.2024



**ALVES KABLO
SANAYİ VE TİCARET A.Ş.**
Fatih Mah. Keçiören Cad. No: 1 K Kat: 01 ANKARA
Tel: 0312 842 05 55 / 842 05 58 / 842 05 59
Ankara Kurumlar V.D.066 094 8159

207

INFO
YATIRIM MENKUL DEĞERLER A.Ş.
Saray Mh. Dr. Adnan Özyükdere Cd. Ortasay Plaza 2.
Blok No: 1 Kat: 7 D:16 Ümraniye / İstanbul
Boğaziçi Kurumlar V.D.078 004 787
Menis No: 0478003678700011
Tic.Sic. No: 271081

Dağıtılmasına karar verilen karın dağıtım şekli ve zamanı, sermaye piyasası mevzuatı gözetilerek Yönetim Kurulunun bu konudaki teklifi üzerine Genel Kurulca kararlaştırılır. Bu Esas Sözleşme hükümlerine göre genel kurul tarafından verilen kâr dağıtım kararı, kanunen müsaade edilmediği sürece geri alınmaz.

Genel Kurul, Sermaye Piyasası Kanunu ve ilgili mevzuat hükümleri çerçevesinde pay sahiplerine kar payı avansı dağıtılmasına karar verebilir. Kar payı avansı tutarının hesaplanmasında ve dağıtımında ilgili mevzuat hükümlerine uyulur. Kar payı avansı dağıtılabilmesi için Genel Kurul kararı ile ilgili hesap dönemi ile sınırlı olmak üzere Yönetim Kurulu'na yetki verilmesi zorunludur.

Şirket Genel Kurulu, 31.12.2020, 31.12.2021 ve 31.12.2022 tarihlerinde sona eren finansal dönemler için karın dağıtılmamasına karar vermiştir.

23.7. Son 12 ayda ihraççının ve/veya grubun finansal durumu veya karlılığı üzerinde önemli etkisi olmuş veya izleyen dönemlerde etkili olabilecek davalar, hukuki takibatlar ve tahkim işlemleri veya söz konusu hususların bulunmadığı hakkında ifade:

Son 12 ayda Şirket'in finansal durumu veya karlılığı üzerinde etkisi olmuş veya izleyen dönemlerde önemli ölçüde etkili olabilecek davalar, hukuki takibatlar ve tahkim işlemleri gibi hukuki ihtilaflar bulunmamaktadır. Şirket, faaliyetlerinin olağan akışı çerçevesinde zaman zaman müşterilerle, tedarikçilerle, çalışanlarıyla ve benzeri kişi ve kurumlarla davalara taraf olmaktadır.

Şirket'in taraf olduğu davalar, icra takipleri ile arabuluculuk süreçlerine dair detaylı bilgiler izahname eki 6'da yer verilen Bağımsız Hukukçu Raporu'nun eklerinde bulunmaktadır.

23.8. İzahnamede yer verilen denetime tabi tutulmuş diğer bilgiler:

Yoktur.

24. İHRAÇ VE HALKA ARZ EDİLECEK PAYLARA İLİŞKİN BİLGİLER

24.1. İhraç edilecek ve/veya borsada işlem görecekt payların ISIN (uluslararası menkul kıymet tanımlama numarası) veya başka benzer tanımlama kodu bilgisi dahil tür ve gruplarına ilişkin bilgi:

Halka arz edilecek payların nominal değerleri toplamı 40.000.000 TL olup tamamı İhraççının sermayesinin mevcut ortakların yeni pay alma haklarının tamamen kısıtlanması suretiyle 120.000.000 TL'den 160.000.000 TL'ye artırılması kapsamında sermaye artırımını yoluyla halka arz edilecektir.

Grup	Nama / Hamiline Olduğu	İmtiyazlar	Pay Sayısı	Pay Sayısının Grup Pay Sayısına Oranı (%)	Bir Payın Nominal Değeri (TL)	Toplam (TL)	Sermayeye Oranı (%)
B	Hamiline	Yoktur	40.000.000	29,41	1,00	40.000.000	25,00
Toplam						40.000.000	



19 Subat 2024



ALVES KABLO
SANAYİ VE TİCARET A.Ş.

PAZARCIYI KENTİ ÇEVRE KENT ANKARA
Tel: 0312 812 09 55 Fax: 0312 802 05 56
Ankara Kurumlar V.D.47 0036 787

Halka arz edilecek 40.000.000 TL nominal değerli B grubu hamiline yazılı payların halka arz sonrası oluşacak 136.000.000 TL'lik B grubu paylar içindeki payı %29,41 olurken, halka arz sonrası oluşacak 160.000.000 TL'lik Şirket sermayesine oranı %25,00 olacaktır.

Payların ISIN Kodu, SPK onayını takiben temin edilecek olup MKK nezdinde kaydileştirilecektir.

a) İç kaynaklardan yapılan sermaye artırımının kaynakları hakkında bilgi:

İç kaynaklardan sermaye artırımı yapılmayacaktır.

b) İç kaynaklardan artırılarak bedelsiz olarak mevcut ortaklara dağıtılacak paylar ile ilgili bilgi:

İç kaynaklardan sermaye artırımı yapılmayacaktır.

c) Bedelsiz olarak verilecek payların dağıtım esasları:

Bedelsiz olarak verilecek pay bulunmamaktadır.

24.2. Payların hangi mevzuata göre oluşturulduğu:

Şirket'in merkezi Türkiye'de bulunmaktadır ve Şirket Türk hukukuna tabidir. Şirket'in payları sermaye piyasası mevzuatı kapsamında oluşturulmuştur.

24.3. Payların kaydileştirilip kaydileştirilmediği hakkında bilgi:

Şirket'in payları henüz kaydileştirmemiş olup halka arz çalışmaları sırasında kaydileştirme esasları çerçevesinde MKK nezdinde kaydileştirilmesi planlanmaktadır.

24.4. Payların hangi para birimine göre ihraç edildiği hakkında bilgi:

Paylar Türk Lirası cinsinden satışa sunulacaktır.

24.5. Kısıtlamalar da dahil olmak üzere paylara ilişkin haklar ve bu hakları kullanma prosedürü hakkında bilgi:

İhraç edilecek paylar, ilgili mevzuat hükümleri uyarınca pay sahiplerine aşağıdaki hakları sağlamaktadır:

Kar Payı Hakları: Pay sahipleri, Şirket genel kurulu tarafından belirlenecek kar dağıtım politikaları çerçevesinde ve ilgili mevzuat hükümlerine uygun olarak dağıtılan kardan pay alma hakkına sahiptir. Halka açık anonim ortaklıklar, karlarını genel kurulları tarafından belirlenecek kar dağıtım politikaları çerçevesinde ve ilgili mevzuat hükümlerine uygun olarak dağıtırlar. Kurul halka açık ortaklıkların kar dağıtım politikalarına ilişkin olarak, benzer nitelikteki ortaklıklar bazında farklı esaslar belirleyebilir.

Halka açık ortaklıklarda kar payı, dağıtım tarihi itibarıyla mevcut payların tümüne, bunların ihraç ve iktisap tarihleri dikkate alınmaksızın eşit olarak dağıtılır.



19 Subat 2024

209



Halka açık ortaklıkların sermaye artırımlarında bedelsiz paylar artırım tarihindeki mevcut paylara dağıtılır.

Halka açık ortaklıklar tarafından bağış yapılabilmesi veya pay sahibi dışındaki kişilere kardan pay dağıtılması için esas sözleşmede hüküm bulunması şarttır. Yapılacak bağışın sınırı halka açık ortaklık genel kurulunca belirlenir. Kurul bağış tutarına üst sınır getirmeye yetkilidir. Ortaklıkların ilgili finansal yıl içinde yapmış olduğu bağışlar, dağıtılabılır kar matrahına eklenir. Kâr payı, dağıtımına karar verilen genel kurul toplantısında karara bağlanmak şartıyla eşit veya farklı tutarlı taksitlerle ödenebilir.

TTK'ya göre ayrılması gereken yedek akçeler ile esas sözleşmede veya kar dağıtım politikasında pay sahipleri için belirlenen kar payı ayrılmadıkça; başka yedek akçe ayrılmasına, ertesi yıla kar aktarılmasına ve intifa senedi sahiplerine, yönetim kurulu üyelerine, ortaklık çalışanlarına ve pay sahibi dışındaki kişilere kardan pay dağıtılmasına karar verilemeyeceği gibi pay sahipleri için belirlenen kar payı nakden ödenmedikçe bu kişilere kardan pay dağıtılamaz.

- **İhraçının karından pay alma hakkı ve hakkın doğduğu kesin tarih(ler) ile ödeme zamanı:** Halka açık ortaklıklarda kar payı, dağıtım tarihi itibarıyla mevcut payların tümüne, bunların ihraç ve iktisap tarihleri dikkate alınmaksızın payları oranında eşit olarak dağıtılır. İhraç edilecek paylar kar elde edilmesi ve kar dağıtımına genel kurul tarafından karar verilmiş olması halinde ilk kez sona eren finansal yıl karından kar payı alma hakkı elde ederler. Yatırımcılar kar payı dağıtım riskinin farkında olarak yatırım kararı almalıdır.
- **Kar payı hakkının zamanaşımına uğradığı tarih ve kimin lehine sonuç doğuracağı:** Zaman aşımına uğrayan kar payı ve kar payı avansı bedelleri hakkında 2308 sayılı Şirketlerin Müruru Zamana Uğrayan Kupon Tahvilat ve Pay Bedellerinin Hazineye İntikali Hakkında Kanun hükümleri uygulanır. Anılan Kanun'un zamanaşımına ilişkin hükümleri, Anayasa Mahkemesi'nin 10.04.2019 tarih ve 2018/136 E. ve 2019/21 K. sayılı kararı ile iptal edilmiştir. Bedelsiz olarak dağıtılan paylarda zamanaşımı bulunmamaktadır.
- **Kar payı hakkının kullanımına ilişkin sınırlamalar ve dışarıda yerleşik pay sahipleri için prosedür:** Hak kullanımına ilişkin herhangi bir sınırlama bulunmamaktadır. Hak kullanım prosedürü, yurt dışında ve yurt içinde yerleşik pay sahipleri için aynıdır.
- **Kar payı oranı veya hesaplama yöntemi, ödemelerin dönemleri ve kümülatif mahiyette olup olmadığı:** Şirket; TTK, sermaye piyasası mevzuatı, vergi yasaları, ilgili diğer mevzuat hükümleri ile esas sözleşmesini dikkate alarak kar dağıtım kararlarını belirlemekte ve kar dağıtım politikası uyarınca kar dağıtımını yapmaktadır.

Kar payı avansı: Genel kurul, SPKn ve ilgili diğer mevzuat hükümleri çerçevesinde pay sahiplerine kar payı avansı dağıtılmasına karar verebilir. Kar payı avansı tutarının hesaplanmasında ve dağıtımında ilgili mevzuat hükümlerine uyulur. Kar payı avansı dağıtılabilmesi için genel kurul kararı ile, ilgili hesap dönemi ile sınırlı olmak üzere, yönetim kuruluna yetki verilmesi zorunludur.



19 Subat 2024

210



ALVES KABLO
SANAYİ VE TİCARET A.Ş.

Finan Man. / Çarşamba Caddesi No: 11, Kat: 11 ANKARA
Tel: 0312 807 05 05 / Faks: 0312 807 05 56
Ankara / Türkiye / T.C. 068 094 8159

INFO

YATIRIM MENKUL DEĞERLER A.Ş.
Saray Mh. Dr. Adnan Özalp Ülkentli / Çarşamba Plaza 2.
Blok No: 4 / Kat: 7 / 216 Ümraniye / İstanbul
Boğaziçi Kurumlar V.D. 4 / 80036787
Mersis No: 0878003678700011
Tic.Sic. No: 271081

Oy Hakları: TTK madde 434 uyarınca her pay sahibi sadece bir paya sahip olsa da en az bir oy hakkını haizdir. Şirket'in yapılacak olağan ve olağanüstü genel kurul toplantılarında her bir A grubu pay sahibinin 5, her bir B grubu pay 1 oy hakkı vardır. Halka arz edilen paylar B grubu paylardır. Pay sahipleri, oy haklarını genel kurulda, paylarının toplam itibari değeriyle orantılı olarak kullanır.

TTK madde 432 uyarınca bir pay, birden çok kişinin ortak mülkiyetindeyse, bunlar içlerinden birini veya üçüncü bir kişiyi, genel kurulda paydan doğan haklarını kullanması için temsilci olarak atayabilirler. Bir payın üzerinde intifa hakkı bulunması halinde, aksi kararlaştırılmamışsa, oy hakkı, intifa hakkı sahibi tarafından kullanılır. Ancak, intifa hakkı sahibi, pay sahibinin menfaatlerini hakkaniyete uygun bir şekilde göz önünde tutarak hareket etmemiş olması dolayısıyla pay sahibine karşı sorumludur.

TTK madde 433 uyarınca oy hakkının kullanılmasına ilişkin sınırlamaları dolanmak veya herhangi bir şekilde etkisiz bırakmak amacıyla, payların veya pay senetlerinin devri ya da pay senetlerinin başkasına verilmesi geçersizdir.

TTK madde 435 uyarınca oy hakkı, payın, kanunen veya esas sözleşmeyle belirlenmiş bulunan en az miktarının ödenmesiyle doğar.

TTK madde 436 uyarınca pay sahibi kendisi, eşi, alt ve üstsoyu veya bunların ortağı oldukları şahıs şirketleri ya da hakimiyetleri altındaki sermaye şirketleri ile şirket arasındaki kişisel nitelikte bir işe veya işleme veya herhangi bir yargı kurumu ya da hakemdeki davaya ilişkin olan müzakerelerde oy kullanamaz.

Şirket Yönetim Kurulu üyeleriyle yönetimde görevli imza yetkisini haiz kişiler, yönetim kurulu üyelerinin ibra edilmelerine ilişkin kararlarda kendilerine ait paylardan doğan oy haklarını kullanamaz.

SPKn madde 30 uyarınca, halka açık ortaklık genel kuruluna katılma ve oy kullanma hakkı, pay sahibinin paylarını herhangi bir kuruluş nezdinde depo etmesi şartına bağlanamaz.

Yeni Pay Alma Hakları: TTK madde 461 uyarınca her pay sahibi mevcut paylarının sermayeye oranına göre, yeni çıkarılan payları alma hakkını haizdir. Ancak Esas Sözleşme'nin 6'ncı maddesi uyarınca; Yönetim Kurulu, Türk Ticaret Kanunu, Sermaye Piyasası Kanunu ve ilgili mevzuatına uygun olarak, gerekli gördüğü zamanlarda kayıtlı sermaye tavanına kadar yeni pay ihraç ederek çıkarılmış sermayeyi artırmaya, imtiyazlı pay çıkarmaya, imtiyaz haklarını kısıtlamaya, pay sahiplerinin yeni pay alma haklarını kısmen veya tamamen sınırlandırılmaya, primli veya nominal değerinin altında pay ihracına yetkilidir. Yeni pay alma hakkını kısıtlama yetkisi, pay sahipleri arasında eşitsizliğe yol açacak şekilde kullanılamaz. Çıkarılan paylar tamamen satılarak bedelleri ödenmedikçe veya satılmayan paylar iptal edilmedikçe yeni pay çıkarılamaz.



19 Subat 2024

211

ALVES KABLO
SANAYİ VE TİCARET A.Ş.
Etiler Mah. Beşirler Cad. No:6 Kat:1/ANKARA
Tel: 0312 815 8159 E-posta: info@alveskablo.com.tr
Ankara, Türkiye | Tel: +90 312 815 8159

INFO
YATIRIM MENKUL DEĞERLER A.Ş.
Saray Mh. Dr. A. Mah. T. K. Mah. Cd. No: 1/1 Kat: 2
Blok No: 4 Kat: 2 D: 10 Ümraniye/İstanbul
Boğaziçi Kurumlar (D.478/0036/19)
Mersis No: 0478003678700011
Tic Sic No: 271081

Tasfiye Halinde Tasfiye Bakiyesine Katılım Hakkı: TTK madde 507 uyarınca, Şirket'in sona ermesi halinde her pay sahibi, esas sözleşmede sona eren Şirket'in mal varlığının kullanılmasına ilişkin başka bir hüküm bulunmadığı takdirde, tasfiye sonucunda kalan tutara payı oranında katılır.

Bilgi Alma ve İnceleme Hakkı: SPKn madde 14 ve II-14.1 sayılı Sermaye Piyasasında Finansal Raporlamaya İlişkin Esaslar Tebliği ile TTK madde 437 uyarınca finansal tablolar, konsolide finansal tablolar, yönetim kurulunun yıllık faaliyet raporu, denetleme raporları ve yönetim kurulunun kar dağıtım önerisi, genel kurulun toplantısından en az üç hafta önce, Şirket'in merkez ve şubelerinde, pay sahiplerinin incelemesine hazır bulundurulur. Bunlardan finansal tablolar ve konsolide tablolar bir yıl süre ile merkezde ve şubelerde pay sahiplerinin bilgi edinmelerine açık tutulur. Her pay sahibi, gideri Şirket'e ait olmak üzere gelir tablosuyla bilançonun bir suretini isteyebilir. Pay sahibi genel kurulda, yönetim kurulundan, Şirket'in işleri; denetçilerden denetimin yapılma şekli ve sonuçları hakkında bilgi isteyebilir. Bilgi verme yükümü, Şirket'in bağlı şirketlerini de kapsar. Verilecek bilgiler, hesap verme ve dürüstlük ilkeleri bakımından öznenli ve gerçeğe uygun olmalıdır.

Bedelsiz Pay Edinme Hakkı: SPKn madde 19 ve VII-128.1 sayılı Pay Tebliği uyarınca, Şirket'in sermaye artırımlarında, bedelsiz paylar artırım tarihindeki mevcut paylara dağıtılır.

Genel Kurula Davet ve Katılma Hakkı: SPKn madde 29 ve 30, II-30.1 sayılı Vekaleten Oy Kullanılması ve Çağrı Yoluyla Vekalet Toplanması Tebliği, TTK madde 414, 415, 419, 425 ve 1527 uyarınca, genel kurula katılma ve oy kullanma hakkı, pay sahibinin paylarını herhangi bir kuruluş nezdinde depo etmesi şartına bağlanamaz. Payları kayden izlenen halka açık ortaklıkların genel kurul toplantılarına, yönetim kurulu tarafından MKK'dan sağlanan pay sahipleri listesi dikkate alınarak oluşturulan hazır bulunanlar listesinde adı yer alan pay sahipleri katılabilir. Bu listede adı bulunan hak sahipleri kimlik göstererek genel kurula katılırlar. Esas Sözleşme'nin 11. maddesi uyarınca, Genel Kurul toplantılarına davet hakkında Türk Ticaret Kanunu, Sermaye Piyasası Kanunu ve ilgili mevzuatında yer alan davet usul ve şekli ile ilan sürelerine ilişkin düzenlemelere uyulur. Bu davet ilan ve toplantı günleri hariç olmak üzere, toplantı tarihinden en az üç hafta önce yapılır. Türk Ticaret Kanunu, Sermaye Piyasası Kanunu ve ilgili mevzuatında düzenlenen bilgi ve belgeler genel kurul toplantı ilanı ile ilan ve toplantı günleri hariç olmak üzere, toplantı tarihinden en az üç hafta önce ilan edilir ve pay sahiplerinin incelenmesine hazır bulundurulur. Genel kurul toplantılarına çağrı konusunda Sermaye Piyasası Kanunu'nun 29/1 hükmü saklıdır.

İptal Davası Açma Hakkı: TTK madde 445-451, SPKn madde 18/6 ve madde 20/2 uyarınca, yönetim kurulunun kayıtlı sermaye sistemine ilişkin esaslar çerçevesinde aldığı kararlar aleyhine, genel kurul kararlarının iptaline ilişkin hükümler çerçevesinde yönetim kurulu üyeleri veya hakları ihlal edilen pay sahipleri, kararın ilanından itibaren otuz gün içinde Şirket merkezinin bulunduğu yerdeki ticaret mahkemesinde iptal davası açabilirler.



19 Şubat 2024

212

INFO
YATIRIM MENKUL DEĞERLER A.Ş.
Saray Mh. Dr. Adnan Bıyıkdeniz Cd. Lesos Plaza 2.
Blok No:4 Kat:7 D:16 Ümraniye / İstanbul
Boğaziçi Kurumlar V.D.478 / 036 73
Mersis No:0478003678700011
Tic. Sic. No: 271081

ALVES KABLO
SANAYİ VE TİCARET A.Ş.
Firma Mah. Çarşıyolu Cad. No: 6/1 Kızıllı ANKARA
Tel: 0312 220 51 51 / 0312 220 05 56
Ankara Kurumlar V.D.068 094 8159

Kusurlarına ve durumun gereklerine göre zararlar şahsen kendilerine yükletilebildiği ölçüde yönetim kurulu üyeleri ve hazırladıkları raporlarla sınırlı olarak bağımsız denetimi yapanlar, ara dönem finansal tablolarının gerçeği dürüst bir şekilde yansıtmamasından veya mevzuat ile muhasebe ilke ve kurallarına uygun olarak düzenlenmemiş olması nedeniyle dağıtılan kar payı avansının doğru olmamasından doğan zararlar için ortaklığa, pay sahiplerine, ortaklık alacaklılarına ve ayrıca doğrudan doğruya olmak üzere kar payı avansının kararlaştırıldığı veya ödendiği hesap dönemi içinde pay iktisap etmiş bulunan kişilere karşı sorumludurlar.

Hukuki sorumluluk doğuran hallerin varlığı halinde, pay sahipleri ve yönetim kurulu üyeleri tarafından kararın ilanından itibaren otuz gün içinde Şirket merkezinin bulunduğu yer mahkemesinde iptal davası açılabilir.

Genel kurul toplantısında hazır bulunup da karara olumsuz oy veren ve bu muhalefeti tutanağa geçirten, toplantıda hazır bulunsun veya bulunmasın, olumsuz oy kullanmış olsun ya da olmasın; çağrının usulüne göre yapılmadığını, gündemin gereği gibi ilan edilmediğini, genel kurula katılma yetkisi bulunmayan kişilerin veya temsilcilerinin toplantıya katılıp oy kullandıklarını, genel kurula katılmasına ve oy kullanmasına haksız olarak izin verilmediğini ve yukarıda sayılan aykırılıkların genel kurul kararının alınmasında etkili olduğunu ileri süren pay sahipleri, kanun veya esas sözleşme hükümlerine ve özellikle dürüstlük kuralına aykırı olan genel kurul kararları aleyhine karar tarihinden itibaren üç ay içinde iptal davası açabilirler.

Ortaklıktan Ayrılma Hakkı: SPKn madde 24 uyarınca SPKn madde 23'de belirtilen önemli nitelikteki işlemlere ilişkin genel kurul toplantısına katılıp da olumsuz oy veren ve bu muhalefeti tutanağa geçirten pay sahipleri, paylarını halka açık ortaklığa satarak ayrılma hakkına sahiptir. Kurul, halka açık ortaklığın niteliğine göre, ayrılma hakkını, ayrılma hakkına konu önemli nitelikteki işlemin kamuya açıklandığı tarihte sahip olunan paylar için kullanılabilmesine ilişkin esasları belirlemeye yetkilidir. Halka açık ortaklık bu payları pay sahibinin talebi üzerine, Kurulca belirlenecek esaslara göre adil bir bedel üzerinden satın almakla yükümlüdür. Kurul, ayrılma talebine konu payların ortaklık tarafından satın alınmasından önce diğer pay sahiplerine veya yatırımcılara önerilmesine ilişkin usul ve esasları düzenleyebilir. Pay sahibinin SPKn madde 23'de belirtilen önemli nitelikteki işlemlere ilişkin genel kurul toplantısına katılmasına veya oy kullanmasına haksız bir biçimde izin verilmemesi, çağrının usulüne göre yapılmaması veya gündemin gereği gibi ilan edilmemesi hallerinde, genel kurul kararlarına muhalif kalma ve muhalefet şerhini tutanağa kaydetme şartı aranmaksızın birinci fıkra hükmü uygulanır. Kurul ayrılma hakkının kullanılmasına ilişkin bu hususlarda ortaklıkların niteliğine göre farklı usul ve esaslar belirleyebilir. Ayrılma hakkının doğmadığı haller ile bu hakkın kullanımına ve payları borsada işlem görmeyen ortaklıklarda satın fiyatının hesaplanmasına ilişkin usul ve esaslar II-23.3 sayılı Önemli Nitelikteki İşlemler ve Ayrılma Hakkı Tebliği'nde düzenlenmektedir. İlgili Tebliğ uyarınca önemli nitelikteki işlemlere ilişkin genel kurul toplantısına katılıp da olumsuz oy kullanan ve muhalefet şerhini toplantı tutanağına işleyen pay sahipleri anılan düzenlemelerde belirtilen şartların varlığı halinde paylarını Şirket'e satarak ayrılma hakkına sahiptir.



19 Subat 2024

213

ALVES KABLO
SANAYİ VE TİCARET A.Ş.
Fahri Mah. Karşıyaka No: 6 K Kat: 6 ANKARA
Tel: 0312 802 05 56
Ankara Kurumlar V.D.068 094 8159

INFO
YATIRIM MENKUL DEĞERLER A.Ş.
Saray Mh. Dr. Adnan Oktan Caddesi Ccd. Cessas Plaza 2.
Blok No:4 Kat: D/6 Ümitiye İstanbul
Boğaziçi Kurumlar V.D.068 094 8159
Mersis No:0478003678700011
Tic.Sic. No: 271081

Çıkarma ve Satma Hakkı: SPKn madde 27 ile II-27.3 sayılı Ortaklıktan Çıkarma ve Satma Hakları Tebliği'nin ilgili hükümleri uyarınca pay alım teklifi sonucunda veya birlikte hareket etmek de dahil olmak üzere herhangi bir şekilde sahip olunan paylara ilişkin oy haklarının Şirket'in oy haklarının %98'ine ulaşması veya bu durumda iken ek pay alınması durumunda, Tebliğ'de belirtilen istisnalar hariç olmak üzere, hakim ortak açısından sahip oldukları payların imtiyazlı olup olmadığına dikkate alınmaksızın diğer pay sahiplerinin tamamını ortaklıktan çıkarma hakkı, diğer ortaklar açısından da paylarını hakim ortağa satma hakkı doğar. Şüpheye mahal vermemek adına, yönetim kontrolünün elde edilmesi ile aynı zamanda halka açık şirketten çıkarma ve satma hakkının da doğması durumunda pay alım teklifinde bulunma yükümlülüğü doğmaz. Bu kişiler, Kurul tarafından belirlenen süre içerisinde, azınlıkta kalan azınlıkta kalan pay sahiplerinin paylarının iptalini ve bunlar karşılığı çıkarılacak yeni payların kendilerine satılmasını Şirket'ten talep edebilirlerken, azınlıkta kalan pay sahipleri ise sahip oldukları payların Kurul'un düzenlemeleri çerçevesinde belirlenen bedel üzerinden oy haklarının %98'ine veya daha fazlasına sahip olan gerçek veya tüzel kişiler ve bunlarla birlikte hareket edenler tarafından satın alınmasını talep edebilirler.

Azınlık Hakları: TTK madde 411, 412, 439, 531 ve 559 uyarınca, sermayenin en az yirmide birini oluşturan pay sahipleri, yönetim kurulundan, yazılı olarak gerektirici sebepleri ve gündemi belirterek, genel kurulu toplantıya çağırmasını veya genel kurul zaten toplanacak ise, karara bağlanmasını istedikleri konuları gündeme koymasını isteyebilirler. Pay sahiplerinin çağrı veya gündeme madde konulmasına ilişkin istemleri yönetim kurulu tarafından reddedildiği veya isteme yedi iş günü içinde olumlu cevap verilmediği takdirde, aynı pay sahiplerinin başvurusu üzerine, genel kurulun toplantıya çağrılmasına şirket merkezinin bulunduğu yerdeki Asliye Ticaret Mahkemesi karar verebilir.

Genel kurulun özel denetim istemini reddetmesi halinde, sermayenin en az yirmide birini oluşturan pay sahipleri veya paylarının itibari değeri toplamı en az bir milyon TL olan pay sahipleri üç ay içinde Şirket merkezinin bulunduğu yerdeki Asliye Ticaret Mahkemelerinden özel denetçi atamasını isteyebilir.

Haklı sebeplerin varlığında, sermayenin en az yirmide birini temsil eden payların sahipleri, Şirket'in merkezinin bulunduğu yerdeki Asliye Ticaret Mahkemelerinden Şirket'in feshine karar verilmesini isteyebilirler. Kurucuların, yönetim kurulu üyelerinin, denetçilerin, Şirket'in kuruluşundan ve sermaye artırımından doğan sorumlulukları, Şirket'in tescili tarihinden itibaren dört yıl geçmedikçe sulh ve ibra yoluyla kaldırılamaz. Bu sürenin geçmesinden sonra da sulh ve ibra ancak genel kurulun onayıyla geçerlilik kazanır. Bununla beraber, esas sermayenin yirmide birini temsil eden pay sahipleri sulh ve ibranın onaylanmasına karşı iseler, sulh ve ibra genel kurulca onaylanmaz.

Özel Denetim İsteme Hakkı: TTK madde 438 uyarınca, her pay sahibi, pay sahipliği haklarının kullanılabilmesi için gerekli olduğu takdirde ve bilgi alma veya inceleme hakkı daha önce kullanılmışsa, belirli olayların özel bir denetimle açıklığa kavuşturulmasını, gündemde yer almaya bile genel kuruldan isteyebilir. Genel kurul istemi onaylarsa, Şirket veya her bir pay



19 Subat 2024

ALVES KABLO
SANAYİ VE TİCARET A.Ş.
Kathi Malı Karayolu No:6 K. Çeşni/ANKARA
Tel: 0312 802 01 55 Fax: 0312 802 05 56
Ankara Kurumlar V.D.068 094 8159

INFO
YATIRIM MENKUL DEĞERLER A.Ş.
Saray Mh. Dr. Köpçen Büyükdere 112 Cd. Cessas Plaza 2.
Blok No:4 Kat:7 D:16 Beşiktaş/İstanbul
Boğaziçi Kurumlar V.D.478 036 787
Mersis No:0478003678700011
Tic.Sic. No 271081

sahibi otuz gün içinde, Şirket merkezinin bulunduğu yerdeki Asliye Ticaret Mahkemelerinden bir özel denetçi atanmasını isteyebilir.

İtfa/Geri Satma Hakkı: Pay sahiplerinin itfa/geri satma hakkı söz konusu değildir.

Dönüştürme Hakkı: Şirket'in mevcut esas sözleşme hükümleri uyarınca pay sahiplerine tanınmış bir dönüştürme hakkı mevcut değildir. Esas sözleşmede aksi öngörülmediği durumlarda, payın türü dönüştürme yolu ile değiştirilebilir. Dönüştürme esas sözleşmenin değiştirilmesi ile yapılır.

24.6. Payların ihracına ilişkin yetkili organ kararları:

Şirket Yönetim Kurulunun 09.01.2024 tarih ve 2024/1 sayılı yönetim kurulu kararı ile halka arza yönelik olarak aşağıdaki karar alınmıştır.

1. Şirketin 600.000.000 TL olan kayıtlı sermaye tavanı içerisinde 120.000.000 TL olan çıkarılmış sermayesinin 40.000.000 TL nakden artışla 160.000.000 TL'ye çıkarılmasına, bu suretle ihraç edilecek 40.000.000 TL nominal değerli olmak üzere beheri 1 TL nominal değerli 40.000.000 adet B grubu hamiline yazılı imtiyazsız payların mevcut ortakların rüçhan haklarının tamamen kısıtlanarak halka arz edilmesine,

2. Sermaye artırımını kapsamında ihraç edilecek 40.000.000 TL nominal değerli olmak üzere beheri 1 TL nominal değerli 40.000.000 adet B grubu hamiline yazılı imtiyazsız payların halka arza aracılık eden aracı kurum İnfö Yatırım Menkul Değerler A.Ş. (İnfö Yatırım) tarafından hazırlanacak fiyat tespit raporu ile belirlenecek halka arz fiyatından primli olarak, Sermaye Piyasası Kurulu'nun (SPK) II-5.2 sayılı Sermaye Piyasası Araçlarının Satışı Tebliği, VII-128.1 sayılı Pay Tebliği ve 6362 sayılı Sermaye Piyasası Kanunu (SPKn) hükümleri başta olmak üzere SPK'nın tebliğ ve diğer düzenlemeleri dahil olmak üzere ilgili mevzuat kapsamında "Sabit Fiyatla Talep Toplama" yöntemiyle İzahnamede belirlenecek esaslar çerçevesinde halka arz edilmesine ve halka arz edilen payların Borsa İstanbul A.Ş.'de işlem görmesi için SPKn ve ilgili mevzuat kapsamında gerekli iş ve işlemlerin gerçekleştirilmesine,

3. İhraç edilen payların tamamının satılamaması durumunda, satılamayan payların süresi içerisinde, SPK ve Borsa İstanbul A.Ş. düzenlemeleri ile ilgili diğer mevzuat hükümleri çerçevesinde iptal edilmesine,

4. Payların halka arzına ilişkin aracılık hizmetleri için İnfö Yatırım'ın yetkilendirilmesine, İnfö Yatırım ve Şirket arasında "Halka Arza Aracılık Sözleşmesi" imzalanmasına ve aracılık yönteminin "En İyi Gayret Aracılığı" olarak belirlenmesine,

5. Payların halka arz fiyatının İnfö Yatırım tarafından hazırlanacak bağımsız fiyat tespit raporu ile tespit edilmesine,

6. Halka arza ilişkin olarak Sermaye Piyasası Kurulu ve Borsa İstanbul A.Ş. başta olmak üzere ilgili kurum ve kuruluşlara başvuru yapılmasına, yapılacak olan başvurular, yazışmalar ve benzer belge ve bilgileri tanzime ve imzalamaya, yapılacak tüm işlemlerde Şirket'i herhangi bir rakamsal sınırlama olmaksızın en geniş şekilde temsil etmeye, Şirket Yönetim Kurulu Başkanı Deniz KARAMERCAN'ın münferiden yetkili kılınmasına, söz konusu hususun tescil edilmesine karar verilmiştir.

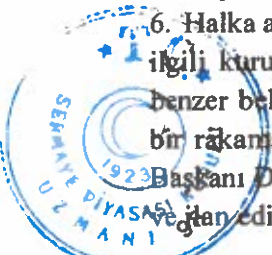

19 Suban 2024

24.7. Halka arz edilecek paylar üzerinde, payların devir ve tedavülünü kısıtlayıcı veya pay sahibinin haklarını kullanmasına engel olacak kayıtların bulunup bulunmadığına ilişkin bilgi:

Şirket'in Esas Sözleşmesi'nin "Pay Devri" başlıklı 17'nci maddesine göre; Şirket paylarının devri Türk Ticaret Kanunu, Sermaye Piyasası Kanunu ve ilgili mevzuata göre gerçekleştirilir.

A grubu payların üçüncü kişilere ya da Şirket'te pay sahibi olan gerçek veya tüzel kişilere devri halinde, söz konusu paylar öncelikli olarak diğer A grubu pay sahiplerine önerilecektir.

Yönetim Kurulu Şirket'in faaliyet konusunun gerçekleşmesi, işletme konusu veya ekonomik bağımsızlık bakımından Şirket'in, bağlı ortaklıklarının veya iştiraklerinin ticari faaliyetlerine zarar verme potansiyeli bulunan kişilere veya tüzel kişilere yapılan imtiyazlı pay devirlerini reddetme hakkına sahiptir.

A grubu payların devri halinde devralan, payları kendi adına ve hesabına aldığını açıkça beyan etmezse veya devralanın ödeme yeterliliği şüpheli ise ve Şirketçe istenen teminat verilmemişse Yönetim Kurulu devre onay vermeyi ve pay defterine kaydını reddedebilir. Anılan halde, devredene, devre konu payları, başvurma anındaki gerçek değeriyle, Şirket'in devreden dışındaki pay sahipleri veya üçüncü kişiler hesabına almayı önererek Türk Ticaret Kanunu'nun 493. maddesi hükmüne uygun olarak onay istemi reddedilebilir. Devralan, payların gerçek değerinin belirlenmesini isterse, Şirket ile sözleşme ilişkisi olan bağımsız denetim firması dışındaki, uluslararası alanda tanınmış ve Sermaye Piyasası Kurulu'ndan denetim lisansı almış bağımsız denetim firmaları arasından seçilecek bir denetim firmasının Uluslararası Değerleme Standartları kapsamında yer verilen değerlendirme yöntemi esas alınarak hesaplanacaktır. Değerleme giderlerini devralan karşılar. Devralan, gerçek değeri öğrendiği tarihten itibaren 1 (bir) ay içinde bu fiyatı reddetmezse devralma önerisini kabul etmiş sayılır.

Paylar miras, mirasın paylaşımı, eşler arasındaki mal rejimi hükümleri veya cebri icra gereği iktisap edilmişlerse Şirket payları edinen kişiye, sadece paylarını gerçek değeri üzerinden devralmayı önerdiği takdirde onay vermeyi reddedebilir.

A grubu paylardan herhangi birinin, herhangi bir sebeple borsada işlem görebilir nitelikte paya dönüştürülmesi için, bu payların B grubu paya dönüşümü gerekmektedir.

Borsada işlem gören ve görececek olan B grubu paylar serbestçe devredebilecek olup söz konusu payların devrine herhangi bir kısıtlama getirilemez.

24.8. İhraç edilecek paylara ilişkin zorunlu pay alım teklifi, satın alma ve/veya satma haklarına ilişkin kurallar hakkında bilgi:

Halka açık ortaklıklarda yönetim kontrolünü sağlayan payların veya oy haklarının iktisap edilmesi halinde söz konusu payların veya oy haklarının iktisabının kamuya açıklandığı tarihte pay sahibi olan diğer ortakların paylarını satın almak üzere teklif yapılması zorunlu olup, halka



19 Subat 2024

216



ALVES KABLO
SANAYİ VE TİCARET A.Ş.

Yatırım Menkul Değerler A.Ş. Kurumları
Tic. Sic. No: 271081
Saray Mh. Dr. Adnan Büyükdenez Cad. Ceviz Plaza 2.
Blok No:4 Kat: D:6 Ümraniye/İstanbul
Boğaziçi Kurumları VD.478
Mersis No:0478003678100011
Tic. Sic. No 271081

INFO

YATIRIM MENKUL DEĞERLER A.Ş.

Saray Mh. Dr. Adnan Büyükdenez Cad. Ceviz Plaza 2.
Blok No:4 Kat: D:6 Ümraniye/İstanbul
Boğaziçi Kurumları VD.478
Mersis No:0478003678100011
Tic. Sic. No 271081

açık anonim ortaklıkların pay sahiplerine yapılacak pay alım teklifine ilişkin esaslar Kurul'un pay alım teklifine ilişkin düzenlemelerinde yer almaktadır.

Pay alım teklifi sonucunda veya birlikte hareket etmek de dâhil olmak üzere başka bir şekilde sahip olunan payların halka açık ortaklığın oy haklarının Kurulca belirlenen orana veya daha fazlasına ulaşması durumunda, söz konusu paylara sahip olan bu kişiler açısından azınlıkta kalan pay sahiplerini ortaklıktan çıkarma hakkı doğar. Bu kişiler, Kurulca belirlenen süre içinde, azınlıkta kalan ortakların paylarının iptalini ve bunlar karşılığı çıkarılacak yeni payların kendilerine satılmasını ortaklıktan talep edebilirler. Satım bedeli, SPKn'nun 24'üncü maddesi çerçevesinde belirlenir.

Yukarıda yer alan şartlar çerçevesinde ortaklıktan çıkarma hakkının doğduğu durumlarda, azınlıkta kalan pay sahipleri açısından satma hakkı doğar. Bu pay sahipleri Kurulca belirlenen süre içinde, paylarının adil bir bedel karşılığında satın alınmasını oy haklarının Kurulca belirlenen orana veya daha fazlasına sahip olan gerçek veya tüzel kişilerden ve bunlarla birlikte hareket edenlerden talep edebilirler. TTK m.208 halka açık ortaklıklara uygulanmaz.

SPKn m.23'de yer alan önemli nitelikteki işlemlere ilişkin genel kurul toplantısına katılıp da olumsuz oy veren ve bu muhalefeti tutanağa geçirten pay sahipleri, paylarını halka açık ortaklığa satarak ayrılma hakkına sahiptir. Kurul, halka açık ortaklığın niteliğine göre, ayrılma hakkını, ayrılma hakkına konu önemli nitelikteki işlemin kamuya açıklandığı tarihte sahip olunan paylar için kullanılabilmesine ilişkin esasları belirlemeye yetkilidir. Halka açık ortaklık bu payları pay sahibinin talebi üzerine, Kurulca belirlenecek esaslara göre adil bir bedel üzerinden satın almakla yükümlüdür. Halka açık anonim ortaklıklarda pay sahiplerinin ayrılma hakkına ilişkin esaslar Kurul'un önemli nitelikteki işlemler ve ayrılma hakkına ilişkin düzenlemelerinde yer almaktadır. Pay sahibinin SPKn m.23'de belirtilen önemli nitelikteki işlemlere ilişkin genel kurul toplantısına katılmasına veya oy kullanmasına haksız bir biçimde izin verilmemesi, çağrının usulüne göre yapılmaması veya gündemin gereği gibi ilan edilmemesi hâllerinde, genel kurul kararlarına muhalif kalma ve muhalefet şerhini tutanağa kaydettirme şartı aranmaksızın bir önceki paragraftaki hüküm uygulanır.

24.9. Cari yıl ve bir önceki yılda ihraççının payları üzerinde üçüncü kişiler tarafından gerçekleştirilen ele geçirme teklifleri ile söz konusu tekliflerin fiyat ve sonuçları hakkında bilgi:

Yoktur.

25. HALKA ARZA İLİŞKİN HUSUSLAR

25.1. Halka arzın koşulları, halka arza ilişkin bilgiler, tahmini halka arz takvimi ve halka arza katılmak için yapılması gerekenler

25.1.1. Halka arzın tabii olduğu koşullar:

Şirket paylarının halka arzı öncesinde, SPK'nın payların ihracına ilişkin onay vermesi gerekmektedir.

19 Subat 2024

217

Halka arz sonrasında payların Borsa İstanbul'da işlem görebilmesi için SPK haricinde Borsa İstanbul'un uygun görüşünün alınması gerekmektedir. Borsa İstanbul'un görüşüne işbu İzahnamenin "I. Borsa Görüşü" bölümünde yer verilmektedir.

Halka arzda Kurul ve Borsa İstanbul dışında başka makamların onayının alınması gerekmemektedir.

SPK Kurul Karar Organı'nın i-SPK-128.21 (30.03.2023 tarihli ve 20/412 s.k.) İlke Kararı uyarınca, halka arza katılan ve dağıtımdan pay alan yatırımcılar, dağıtım listesinin kesinleşmesini takiben hesaplarına aktarılan payları, paylar hesaplarına geçtiği tarihten itibaren 90 gün boyunca Borsa dışında satamaz, başka yatırımcı hesaplarına virmanlayamaz veya Borsa'da özel emir ile ve/veya toptan satış işlemine konu edemezler. Şirket'in mevcut ortaklarının sahip oldukları paylar için (varsa halka arz edilen kısım hariç) bu kısıtlama, izahname onay tarihinden itibaren 180 gün boyunca ve Borsa'da satışı da kapsayacak şekilde uygulanır.

25.1.2. Halka arz edilen payların nominal değeri:

Sermaye artırımını yoluyla halka arz edilecek 40.000.000 TL nominal değerli payların halka arz sonrası 160.000.000 TL'ye ulaşacak çıkarılmış sermayeye oranı %25,00 olacaktır.

Pay Grubu	Nama / Hamiline Olduğu	İmtiyazlar	Bir Payın Nominal Değeri (TL)	Halka Arz Edilecek Pay Toplamı (TL)	Halka Arz Sonrası Sermayeye Oranı (%)
B	Hamiline	Yoktur.	1,00	40.000.000	25,00
Toplam				40.000.000	25,00

Bununla birlikte, Şirket kayıtlı sermaye sistemini tercih etmiş olup halka arz sonucu sermaye artırımını ile oluşturulan paylardan satılamayan paylar yönetim kurulu tarafından iptal edileceğinden, böyle bir durumun gerçekleşmesi halinde çıkarılmış sermaye tutarı ve oranı değişebilecektir. Nihai tutar ve oran yönetim kurulu kararı ile belirlenecek olup SPK'nın onayını müteakip tescil ve ilan edilecektir.

25.1.3. Halka arz süresi ile halka arza katılım hakkında bilgi

25.1.3.1. Halka arz süresi ve tahmini halka arz takvimi:

Halka arz edilecek paylar için en az 2 (iki) iş günü boyunca talep toplanacaktır.

Bu sürenin başlangıç ve bitiş tarihleri KAP'ta ilan edilecek tasarruf sahiplerine satış duyurusunda belirtilecektir.

25.1.3.2. Halka arza başvuru süreci

a) Satış yöntemi ve başvuru şekli:

Sermaye artırımını yoluyla Şirket paylarının halka arzında satış, İfo Yatırım liderliğinde oluşturulacak konsorsiyum tarafından "Sabit Fiyatla Talep Toplama" ve "En İyi Gayret Aracılığı" yöntemiyle gerçekleştirilecektir.

19 Şubat 2024

218

INFO

YATIRIM MENKUL DEĞERLER A.Ş.
Saray Mh. Dr. Adnan Uygüderli Cd. Cessus Plaza 2.
Blok No: Kat: D:16 Üsküdar/İstanbul
Boğaziçi Kurumlar V.D.478 0016 787
Mersis No:0478003678700011
Tic.Sic. No: 271081

ALVES KABLO
SANAYİ VE TİCARET A.Ş.
Fatih Mah. Karatay Cad. No:6 K Kazan/ANKARA
Tel: 0312 802 01 55 Faks: 0312 802 05 56
Ankara Kurumlar V.D.6 194 8159

Şirket paylarının halka arzında talepte bulunacak yatırımcılar, Yurt İçi Bireysel Yatırımcılar ve Yurt İçi Kurumsal Yatırımcılardır.

Şirket paylarının halka arzında talepte bulunacak yatırımcılar aşağıdaki şekilde gruplandırılmıştır.

a) Yurt İçi Bireysel Yatırımcılar: (i) Kuzey Kıbrıs Türk Cumhuriyeti vatandaşları, yurt dışında işçi, serbest meslek ve müstakil iş sahipleri dâhil Türkiye’de ikametgâh sahibi gerçek ve tüzel kişiler, (ii) bir takvim yılı içinde Türkiye’de devamlı olarak 6 (altı) aydan fazla oturan gerçek kişiler ile (iii) Yurt İçi Kurumsal Yatırımcılar tanımı dışında kalan ve merkezi Türkiye’de bulunan tüm tüzel kişilerdir. SPK’nın 30.03.2023 tarihli ve 20/412 sayılı İlke Kararı uyarınca, işbu İzahname’nin 25.1.14 maddesinde yer alan içsel bilgiye ulaşabilecek kişiler listesinde yer alan kişiler ve bunların eşleri ile birinci derece kan ve hısımları, Yurt İçi Bireysel Yatırımcı Grubu dışında kalan hiçbir tahsisat grubundan talepte bulunamazlar.

b) Yurt İçi Kurumsal Yatırımcılar: Merkezi Türkiye’de bulunan;

- i) Aracı kurumlar, bankalar, portföy yönetim şirketleri, kolektif yatırım kuruluşları, emeklilik yatırım fonları, sigorta şirketleri, ipotek finansman kuruluşları, varlık yönetim şirketleri,
- ii) Emekli ve yardım sandıkları, 17/7/1964 tarihli ve 506 sayılı Sosyal Sigortalar Kanunu’nun geçici 20’nci maddesi uyarınca kurulmuş olan sandıklar,
- iii) Kamu kurum ve kuruluşları, Türkiye Cumhuriyet Merkez Bankası,
- iv) Nitelikleri itibarıyla bu kurumlara benzer olduğu SPK tarafından kabul edilebilecek diğer kuruluşlardır¹⁵.

Başvuru Şekli:

Şirket paylarının halka arzına katılmak isteyen tüm Yurt İçi Bireysel Yatırımcıların, halka arz talep toplama süresi içinde ve işbu izahnamenin 25.1.3.2.c maddesinde belirtilen başvuru yerlerine, Yurt İçi Kurumsal Yatırımcıların ise yalnızca İnfö Yatırım’a müracaat ederek talep formu doldurmaları gerekmektedir. Yatırımcılar, talep formunda, talep ettikleri pay adedini belirteceklerdir.

SPK’nın 30.03.2023 tarihli ve 20/412 sayılı İlke Kararı uyarınca, yatırımcı bazında talepte bulunulabilecek pay tutarı, söz konusu yatırımcının dahil olduğu gruba tahsis edilen toplam pay tutarının dörtte birini geçemeyecektir.

SPK’nın 30.03.2023 tarihli ve 20/412 sayılı İlke Kararı uyarınca, portföy yönetim şirketleri, aracı kurumlar ve yatırım ve kalkınma bankaları tarafından bireysel portföy yöneticiliği sözleşmesi imzalamış olduğu müşteri adına iletilen talepler ile gayrimenkul yatırım fonları, girişim sermayesi yatırım fonları, ünvanında serbest ve/veya özel ibaresi yer alan yatırım fonları, girişim sermayesi yatırım fonları, ünvanında serbest ve/veya özel ibaresi yer alan yatırım fonları ve III-39.1 sayılı Yatırım Kuruluşlarının Kuruluş ve Faaliyet Esasları Hakkında Tebliğ md. 31/1-d kapsamındaki kuruluşların ilettiği talepler kurumsal yatırımcı grubu kapsamında değerlendirilmeyecektir.

30.03.2023 tarihli ve 20/412 sayılı İlke Kararı uyarınca; Yeterli talep olması halinde, Yurt İçi Kurumsal Yatırımcı Grubunda her bir yatırımcı bazında dağıtılacak pay tutarının, halka arz edilen payların toplam tutarının %1’ini aşmayacak şekilde belirlenmesi esastır. Bir portföy yönetim şirketinin (PYS) kurucusu ve/veya yöneticisi olduğu fonlar açısından söz konusu sınırlama PYS bazında ve %3 olarak uygulanır.



19 Subat 2024

Talepte bulunacak yatırımcılar, aşağıda belirtilen belgeleri, talep formlarına ekleyeceklerdir:

- **Gerçek Kişi Yatırımcılar:** Kimlik (nüfus cüzdanı veya sürücü belgesi veya pasaport) fotokopisi.
- **Tüzel Kişi Yatırımcılar:** İmza sirkülerinin noter tasdikli örneği, kuruluş gazetesi, vergi levhası ve ticaret sicili kayıt belgesi fotokopisi.

İnternet, telefon bankacılığı, mobil bankacılık veya ATM'ler vasıtası ile talepte bulunacak yatırımcıların, internet şubesi, telefon bankacılığı şubesi, mobil bankacılık veya ATM'de işlem yapmaya yetkili olma (internet ve telefon bankacılığı hesaplarının olması, interaktif bankacılık taahhünamesi imzalamış olmaları ve/veya ATM'de kullanılan manyetik kartlarının olması) şartı aranacaktır.

30.03.2023 tarihli ve 20/412 sayılı İlke Kararı uyarınca, yeterli talep olması halinde, Yurt İçi Kurumsal Yatırımcı Grubunda her bir yatırımcı bazında dağıtılacak pay tutarının, halka arz edilen payların toplam tutarının %1'ini aşmayacak şekilde belirlenmesi esastır. Bir portföy yönetim şirketinin (PYS) kurucusu ve/veya yöneticisi olduğu fonlar açısından söz konusu sınırlama PYS bazında ve %3 olarak uygulanır.

Bu halka arzda talepte bulunacak yatırımcılardan aşağıdaki şekilde talepler toplanacaktır:

Yurt İçi Bireysel Yatırımcılar

Yurt İçi Bireysel Yatırımcıların talep formunu doldurmaları gerekmektedir. Talep miktarının 1 (bir) lot ve katları şeklinde olması şarttır. Yatırımcı bazında talepte bulunabilecek pay tutarı söz konusu yatırımcının dahil olduğu gruba tahsis edilen toplam pay tutarının dörtte birini geçemeyecektir. Yatırımcılar istedikleri takdirde talep formunda almak istedikleri miktara ilişkin alt sınır belirleyebilirler. En düşük talep miktarı 1 lot olacaktır. 1 TL nominal değerdeki bir payın Fiyat Tespit Raporu'nda belirtilen satış fiyatının, talep edilen pay adedi ile çarpımı sonucu bulunan pay bedelini, aracı kurumların belirtecekleri hesaplara nakden veya hesaben veya teminat yöntemiyle yatıracaklardır.

Yurt İçi Kurumsal Yatırımcılar

Yurt İçi Kurumsal Yatırımcılar talep formunda talep ettikleri pay adedini belirteceklerdir. Talep miktarının 1 (bir) lot ve katları şeklinde olması şarttır. Yatırımcı bazında talepte bulunabilecek pay tutarı söz konusu yatırımcının dahil olduğu gruba tahsis edilen toplam pay tutarının dörtte birini geçemeyecektir. Yatırımcılar istedikleri takdirde talep formunda almak istedikleri miktara ilişkin alt sınır belirleyebilirler. En düşük talep miktarı 1 lot olacaktır. 1 TL nominal değerdeki bir payın Fiyat Tespit Raporu'nda belirtilen satış fiyatının, talep edilen pay adedi ile çarpımı sonucu bulunan pay bedelini, aracı kurumların belirtecekleri hesaplara nakden veya hesaben ödeyeceklerdir.

Kendi grubu içerisinde "Eşit Dağıtım Yöntemi"ne göre dağıtım yapılacak Yurt İçi Bireysel Yatırımcılar içerisinde yer alan yatırımcıların müşterek hesaplarından girdikleri talepler iptal edilecek, dağıtımına konu edilmeyecektir.

19 Subat 2024

220



Yurt İçi Bireysel Yatırımcılar tarafından iletilen talepler mükerrer taramadan geçirilecek ve en yüksek miktarlı talepleri dışındaki diğer talepleri iptal edilerek dağıtımına konu edilmeyecektir. Yurt İçi Bireysel Yatırımcılar grubundaki bir yatırımcının en yüksek miktarlı talebini birden fazla konsorsiyum üyesinden iletilmesi durumunda, dağıtımına konu olacak talep zaman önceliği kuralına göre belirlenecektir.

Mükerrer talepler iptal edilerek dağıtım listesinden çıkarıldıktan ve her bir tahsis grubu bazında ayrıldıktan sonra nihai talep adedi belirlenecektir.

Toplanan talepler her bir tahsis grubu için ayrı ayrı bir araya getirildikten sonra, II-5.2 sayılı Sermaye Piyasası Araçlarının Satışı Tebliği'nin ekinde yer alan talep formuna göre içermesi gereken asgari bilgileri içermeyen ve bireysel yatırımcıların T.C. kimlik numarasını içermeyen kayıtlar, T.C. kimlik numarası bulunmayan Kuzey Kıbrıs Türk Cumhuriyeti vatandaşları ile Türkiye'de yerleşik yabancı uyruklulardan vergi kimlik numarası bilgisini içermeyen kayıtlar, iptal edilerek dağıtımına dahil edilmeyecektir. Eksikliği nedeniyle iptal edilen kayıtlar, talep listelerinden çıkarıldıktan ve talepler her bir tahsis grubu bazında ayrıldıktan sonra öncelikle aşağıdaki şekilde nihai halka arz fiyatına göre nihai talep adedi belirlenecektir.

Her bir tahsisat grubuna dağıtım, aşağıda belirtilen şekilde kendi içinde ayrı ayrı yapılacaktır.

Yurt İçi Bireysel Yatırımcılara Dağıtım:

Eşit dağıtım yöntemine göre yapılacaktır. T.C. Kimlik numarası veya vergi kimlik numarası kullanılarak yatırımcı bazında tekleştirme esasına göre aynı ve/veya farklı aracı kurumlardan iletilen ancak aynı T.C. kimlik numarası veya vergi kimlik numarasına sahip olan yatırımcı emirlerinden en yüksek tutarlı emir dikkate alınacaktır. Aynı T.C. kimlik numarası veya vergi kimlik numarasına sahip mükerrer girilen diğer emirler dağıtımına konu edilmeyecektir.

Bu grup için tahsis edilen toplam lot miktarı talepte bulunan yatırımcı sayısına bölünecek ve bu suretle bulunan tutar ve altındaki alım talepleri karşılanacaktır. Kalan tutarlar, talebi tamamen karşılanamayan yatırımcı sayısına bölünerek aynı şekilde dağıtılacaktır. Bu şekilde dağıtım işlemine bu grup için tahsis edilerek satışa sunulan sermaye piyasası araçlarının tamamı dağıtılınca kadar devam edilecektir. Dağıtım sonucunda ortaya çıkan miktarlar, miktar konusunda bir alt sınır koyan yatırımcılar açısından gözden geçirilecektir. Miktarın bu alt sınırın altında kalması halinde yatırımcı isteğine uygun olarak listeden çıkarılacak ve bu miktarlar tekrar dağıtımına tabi olacaktır.

Yurt İçi Kurumsal Yatırımcılara Dağıtım:

Her bir Yurt İçi Kurumsal Yatırımcıya verilecek pay miktarına İnto Yatırım'ın önerileri de dikkate alınarak, Şirket tarafından karar verilecektir.

Tüm yatırımcı gruplarına dağıtım yapılırken, dağıtım sonucu ortaya çıkan miktarlar, miktar konusunda alt sınır koyan yatırımcılar açısından gözden geçirilecektir. Miktarın bu alt sınırın altında kalması halinde yatırımcı isteğine uygun olarak listeden çıkarılacak ve bu miktarlar tekrar dağıtımına tabi olacaktır.



19 Subat 2024

221



İnfo Yatırım, talep toplama süresinin bitimini izleyen en geç 1 (bir) iş günü içerisinde dağıtım listelerini, her bir tahsisat grubu için ayrı ayrı kesinleştirerek Şirket'e verecektir. Şirket, dağıtım listelerini en geç kendisine teslim edilen günü takip eden iş günü içerisinde onaylayacak ve onayladığını İnfo Yatırım'a bildirecektir.

b) Pay bedellerinin ödenme yeri, şekli ve süresine ilişkin bilgi:

Yurt İçi Bireysel Yatırımcılar

Yurt İçi Bireysel Yatırımcıların işbu izahnamenin 25.1.3.2.c maddesinde belirtilen konsorsiyum üyelerinin başvuru yerlerine talepte bulunmak için başvurarak talep formu doldurmaları gerekmektedir.

Yurt İçi Bireysel Yatırımcılar, talep ettikleri pay adedine ilişkin talep bedelini kısmen veya tamamen nakden yatırabilecekleri gibi, kısmen veya tamamen yatırım hesaplarında mevcut olan ve aşağıdaki tabloda belirtilen ve daha önce farklı bir işleme teminat gösterilmemiş ve üzerinde herhangi bir bloke olmayan kıymetlerin ve/veya dövizlerin bir veya birkaçını teminat göstermek suretiyle de pay talep edebileceklerdir.

Yurt İçi Bireysel Yatırımcılar aşağıdaki ödeme seçeneklerinden bir veya birden fazlasını seçerek talepte bulunabilir. Yurt İçi Bireysel Yatırımcılar için "Talep Bedeli", talep ettikleri pay adetleri ile halka arz fiyatının çarpımı sonucu ortaya çıkacak tutardır.

A- Nakden Ödeme:

Yurt İçi Bireysel Yatırımcılar talep ettikleri pay adedine ilişkin Talep Bedelini, bedelleri nakden ve/veya hesaben yatırabileceklerdir.

B- Blokaj Yöntemiyle Talepte Bulunma:

Yurt İçi Bireysel Yatırımcılar Talep Bedeli karşılığında teminata alınacak kıymetler ve/veya dövizler, teminat oranları ve teminata alışı ve bozdurmada uygulanacak fiyatlar aşağıda gösterilmektedir.

Teminata Alınacak Kıymet /Döviz	Teminat Katsayısı	Teminata Alımda Uygulanacak Fiyat	Teminat Bozumunda Uygulanacak Fiyat
Para Piyasası Fonu	0,97	Fonun o gün için fon kurucusu tarafından açıklanan alış fiyatı	Fonun o gün için fon kurucusu tarafından açıklanan alış fiyatı
Kısa Vadeli Borçlanma Araçları Fonu	0,97	Fonun o gün için fon kurucusu tarafından açıklanan alış fiyatı	Fonun o gün için fon kurucusu tarafından açıklanan alış fiyatı
Kamu Borçlanma Araçları Fonu	0,90	Fonun o gün için fon kurucusu tarafından açıklanan alış fiyatı	Fonun o gün için fon kurucusu tarafından açıklanan alış fiyatı
Özel Sektör Borçlanma Araçları Fonu	0,90	Fonun o gün için fon kurucusu tarafından açıklanan alış fiyatı	Fonun o gün için fon kurucusu tarafından açıklanan alış fiyatı
TL DİBS	0,95	Her bir konsorsiyum üyesinin çalıştığı bankanın ilgili günde ilk açıkladığı gösterge alış fiyatı	Her bir konsorsiyum üyesinin çalıştığı bankanın ilgili günde ilk açıkladığı gösterge alış fiyatı
Borçlond (T.C. Hazine	0,95	Bloomberg elektronik alım satım	Bloomberg elektronik alım



19 Şubat 2024

222



ve Maliye Bakanlığı'nın ihraç ettiği)		ekranında her bir konsorsiyum üyesi, bankanın gördüğü en az üç işlem yapılabilir fiyat sağlayıcısının ortalama fiyatı dikkate alınacaktır.	satım ekranında fiyat sağlayıcıların verdiği işlem yapılabilir cari piyasa fiyatı kullanılacaktır.
Özel Sektör Borçlanma Araçları (Her Aracı Kurum sadece ihracına aracılık ettiği ve Borsa İstanbul'da işlem gören ÖSBA'ları teminata konu edebilir.)	0,85	Özel Sektör Borçlanma Araçlarında Borsa İstanbul Borçlanma Araçları Piyasası Kesin Alım Satım Pazarı'nda oluşan son iş günü ağırlıklı ortalama fiyatı	Özel Sektör Borçlanma Araçlarında Borsa İstanbul Borçlanma Araçları Piyasası'nda oluşan cari piyasa fiyatı
Kira Sertifikası	0,85	Kira Sertifikalarında, Borsa İstanbul Borçlanma Araçları Piyasası Kesin Alım Satım Pazarı'nda oluşan son iş günü ağırlıklı ortalama fiyatı	Kira Sertifikalarında, Borsa İstanbul Borçlanma Araçları Piyasası Kesin Alım Satım Pazarı'nda oluşan o günkü ortalama fiyat/ işlem geçmemişse son iş günü ağırlıklı ortalama fiyatı
Kira Sertifikası Katılım Fonları	0,90	Fonun o gün için fon kurucusu tarafından açıklanan alış fiyatı	Fonun o gün için fon kurucusu tarafından açıklanan alış fiyatı
Hisse Senedi Fonu	0,90	Fonun o gün için fon kurucusu tarafından açıklanan alış fiyatı	Fonun o gün için fon kurucusu tarafından açıklanan alış fiyatı
Değişken Fon	0,90	Fonun o gün için fon kurucusu tarafından açıklanan alış fiyatı	Fonun o gün için fon kurucusu tarafından açıklanan alış fiyatı
Pay (BİST 30'da yer alan paylar)	0,90	BİST Pay Piyasası'nda oluşan son işgünü ağırlıklı ortalama fiyatı	BİST Pay Piyasası'nda oluşan cari piyasa fiyatı
Döviz (ABD Doları, Avro, Sterlin)	0,90	TCMB tarafından açıklanan bir gün öncesinden alış kuru (Küsuratlı döviz tutarları bir ve katları şeklinde yukarı yuvarlanacaktır.)	Her bir konsorsiyum üyesinin çalıştığı bankanın cari kuru
Vadeli Mevduat/Katılma Hesabı Blokesi – TL	1	-	-
Vadeli Mevduat/Katılma Hesabı Blokesi – (ABD Doları, Avro, Sterlin)	0,90	TCMB tarafından açıklanan bir gün öncesinin alış kuru (Küsuratlı döviz tutarları bir ve katları şeklinde yukarı yuvarlanacaktır.)	Döviz cinsinden vadeli mevduatların TL'ye dönüştürülmesinde, tahsilatın yapıldığı andaki her bir Konsorsiyum Üyesi'nin çalıştığı bankanın söz konusu yabancı para için anlık döviz alış kuru (Küsuratlı döviz tutarları bir ve katları şeklinde yukarı yuvarlanacaktır.)

Teminat tutarlarının hesaplanmasında, kullanılan menkul kıymetin asgari adet, adet katları ve birim tutarları dikkate alınarak, teminat gösterilen menkul kıymet adedi asgari adedin altında kalmayacak ve kesirli ve/veya ilgili menkul kıymet için belirtilen katların dışında bir adet olmamaya şekilde yukarı yuvarlama yapılabilecektir.



19 Şubat 2024

223

ALVES KABLO
SANAYİ VE TİCARET A.Ş.
Fatih Mah. No: 101/1 Kat: No: 6/1 Kızılkaya MANKARA
Tel: 0312 802 05 55 Fax: 0312 802 05 56
Ankara Kurumlar No: 094 8159

INFO
YATIRIM MENKUL DEĞERLER A.Ş.
Saray Mh. Dr. Adnan Bulvarı No: 11/1 Çesme Plaza 2
Blok No: 4 Kat: 11/1 Ümitköy İstanbul
Boğaziçi Kurumlar No: VD 478 0056 187
Mersis No: 0478003678700011
Tic. Sic. No: 271081

Hesaplarında bulunan kıymetleri teminata vermek suretiyle talepte bulunan Yurt İçi Bireysel Yatırımcılar;

- Dağıtım listelerinin açıklandığı gün saat 12:00'ye kadar dağıtım listesine göre almayı hak ettikleri payın bedelini nakden ödeyebilirler. Bu durumda, teminata alınan kıymetler ve/veya dövizler üzerindeki blokaj aynı gün kaldırılır.
- Dağıtım listelerinin açıklandığı gün saat 12:00'ye kadar dağıtım listesine göre almayı hak ettikleri payın bedelini kısmen nakden ödeyebilirler. Bu durumda, bedeli ödenmeyen kısmın tahsil edilebilmesi için teminata alınan kıymetler bozduculacaktır. Birden fazla kıymetin teminata konu olması durumunda, talep formunda seçilmiş olan kıymetler en likit olandan en az likit olana doğru sıralanarak bozduculacaktır. Ancak, ilgili talep formunda belirtilmek suretiyle, Konsorsiyum Üyesi aracı kurumların ve emir iletimine aracılık eden yetkili kuruluşların, teminata alınan kıymetleri kendi belirleyecekleri sıra ile re'sen paraya çevirme ve bedelleri tahsil yetkisi saklıdır.

Yurt İçi Bireysel Yatırımcıların teminatlarının nakde dönüşümü ile ilgili riskler talebi giren aracı kuruma aittir.

Konsorsiyum Üyeleri ile emir iletimine yetkili aracı kuruluşlar birbirlerinden farklı kıymetleri teminata kabul edebilirler.

Dağıtım listesinin onaylanması sonucunda almaya hak kazanılan payların bedelinin teminatını teşkil etmek üzere, mevcut kıymetlerini teminat göstererek talepte bulunan Yurt İçi Bireysel Yatırımcılar, talep formunu imzaladıkları anda, taleplerini gerçekleştirebilmeleri için teminata alınan kıymetler üzerinde, hesabın bulunduğu Konsorsiyum Üyesi aracı kurum lehine rehin tesis edilir. Hak kazanılan pay bedellerinin zamanında nakden ve defaten ödenmemesi halinde, teminat niteliğindeki kıymetler ve/veya dövizler, hiçbir yazılı ya da sözlü ihbar veya ihtara gerek olmaksızın ve başka bir işleme gerek kalmaksızın, aracı kurum tarafından, yukarıdaki tabloda belirtilen "Teminat Bozumunda Uygulanacak Fiyat" üzerinden re'sen paraya çevirerek, almaya hak kazanılan pay bedelleri re'sen tahsil edilir. Bu kapsamda talepte bulunan yatırımcılar, talepte bulunulan aracı kurumu yetkilendirdiklerini ve bu yetkinin ifasından doğabilecek her türlü zararlardan ilgili aracı kurumun hiçbir şekilde sorumlu olmayacağını gayrikabili rücu kabul, beyan ve taahhüt etmiş olacaktırlar.

Her bir Konsorsiyum Üyesi, Kurul'un kredili menkul kıymet alımına ilişkin düzenlemeleri ve Kurul Karar Organının i-SPK.45.4 (24/03/2022 tarihli ve 14/461 s.k.) sayılı i-SPK.45.5 (16/06/2022 tarihli ve 32/917 s.k.) sayılı İlke Kararları ile uyumlu olacak şekilde kendilerine kredi komitesi ile limit tahsis edilmesi uygun bulunan yatırımcıların, kredi limitleri dahilinde kalmak kaydıyla kredili başvurularını kabul edebilir ve tahsis edilen krediye ilişkin faiz hesaplaması hususunda hangi tarih aralığının esas alınacağı, taraflar arasında akdedilecek çerçe ve sözleşme hükümleri uyarınca serbestçe tayin edilebilir.



19 Subat 2024

224

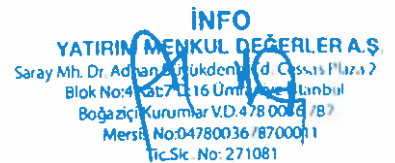

Yurt İçi Kurumsal Yatırımcılar:

Yurt İçi Kurumsal Yatırımcılar sadece İfo Yatırım'a başvuruda bulunabilecektir.

Yurt İçi Kurumsal Yatırımcılar pay bedellerini talep anında ödemeyebileceklerdir. Yurt İçi Kurumsal Yatırımcılar, almaya hak kazandıkları pay miktarının belirlenen halka arz fiyatı ile çarpılması sonucu oluşacak pay bedelini dağıtım listelerinin bildirilmesini takip eden ikinci iş günü saat 12:00'ye kadar İfo Yatırım'a ödeyeceklerdir. Yurt İçi Kurumsal Yatırımcıların bu şekilde sonradan yapacakları ödemeler nakden yapılacaktır.

Halka arza katılan yatırımcıların ödeyecekleri pay bedelleri, tahsilatları yapan yatırım kuruluşları tarafından İfo Yatırım'ın hesabına aktarılacaktır. Halka arz edilen pay bedelleri, İfo Yatırım tarafından tahsil edilince, halka arz için açılmış olan aşağıdaki hesaba aynı gün yatırılacaktır.

Hesap Sahibi	Alves Kablo Sanayi ve Ticaret A.Ş.
Banka	T.C. Ziraat Bankası A.Ş.
IBAN Numarası	TR53 0001 0021 0983 4342 7150 19

c) Başvuru yerleri:

Şirket paylarının halka arzına Yurt İçi Bireysel Yatırımcılar kategorisinden katılmak isteyen yatırımcılar, aşağıdaki tüm yetkili aracı kurumların merkez ve şubeleri ile satışa yetkili emir iletimine aracı olan bankaların ilgili şubelerine talepte bulunmak için başvurabilir.

Yurt İçi Bireysel Yatırımcılar kategorisindeki yatırımcılar, aşağıdaki yetkili aracı kurumların merkez ve şubeleri ile satışa yetkili emir iletimine aracı olan bankaların ilgili şubelerinin yanı sıra, bu kurumların, ATM, internet veya telefon bankacılığı şubelerine, taleplerini iletmek için başvurabilir. İnternet, telefon bankacılığı, mobil bankacılık veya ATM'ler vasıtası ile talepte bulunacak yatırımcıların, internet şubesi, telefon bankacılığı şubesi, mobil bankacılık veya ATM'de işlem yapmaya yetkili olma (internet ve telefon bankacılığı hesaplarının olması, interaktif bankacılık taahhütnamesi imzalamış olmaları ve/veya ATM'de kullanılan manyetik kartlarının olması) şartı aranacaktır.

Yurt İçi Kurumsal Yatırımcıların talepleri sadece İfo Yatırım tarafından toplanacaktır.

Konsorsiyum lideri İfo Yatırım'a ve konsorsiyum üyelerine ilişkin bilgiler aşağıdaki gibidir:

İFO YATIRIM MENKUL DEĞERLER A.Ş.

İnkılap Mah. Dr. Adnan Büyükdeniz Cad. No:4, 2. Blok D:16 Ümraniye/İstanbul

Tel: 0212 700 35 00 Faks: 0216 692 12 75

İfo Yatırım Menkul Değerler A.Ş. Genel Müdürlük ile Ataşehir, Bakırköy, Beşiktaş, Beylikdüzü Göztepe, Göktürk, Levent, Etiler, Maslak, Şişli, Tuzla, Ankara, Çankaya, Şişli, Adana, Antalya, Aydın, Balıkesir, Bodrum, Bursa, Denizli, Diyarbakır, Gaziantep, İzmir, Kayseri, Kırıkkale, Mersin, Samsun ve Van irtibat büroları ile www.foyatirim.com internet adresi ve İfoTrade Pro mobil uygulaması



19 Subat 2024

225

ALVES KABLO
SANAYİ VE TİCARET A.Ş.
Fatih Mah. Karatay Cad. No:5 K Kazan/ANKARA
Tel: 0312 872 55 55 Faks: 0312 802 05 56
Ankara Yatırım A.Ş. No:068 094 8159

İFO
YATIRIM MENKUL DEĞERLER A.Ş.
Saray Mh. Dr. Adnan Büyükdeniz Cad. Meşas Plaza 2.
Blok No:4 Kat:7 D:16 Ümraniye/İstanbul
Boğaziçi Kurumlar V.D.4/8 Ocak 1987
Mersis No:04780036/8700011
Tic. Sic. No: 271200

A1 CAPITAL YATIRIM MENKUL DEĞERLER A.Ş.

Esentepe Mah. Büyükdere Cad. Levent Plaza Blok No: 173 İç Kapı No: 29 Şişli/İstanbul

Tel: 0 212 371 18 00, Faks: 0 212 371 18 01

Genel Müdürlük, İstanbul-Beylikdüzü, İstanbul-Göztepe, İstanbul-Kadıköy, İstanbul-Ataşehir, İstanbul-Zorlu Center, İstanbul-Merkez, İstanbul-Maltepe, Ankara, Ankara Çankaya, Ankara Çukurambar, Ankara Dumlupınar, Ankara-Tunalı Hilmi, Antalya, Bursa, Çanakkale, Denizli, Eskişehir, İzmir, İzmir-Konak, Kayseri, Kırıkkale, Konya, Mersin İrtibat Şubeleri, 0212 371 18 00 numaralı telefon ve www.a1capital.com.tr internet sitesi

ACAR MENKUL DEĞERLER A.Ş.

Esentepe, Keskin Kalem Sok. No: 29, 34394, Şişli/İstanbul

Tel: 0212 216 26 61, Faks: 0212 266 05 43

Acar Menkul Değerler A.Ş. Genel Müdürlük ve İzmir Şubesi, 0212 216 26 61 numaralı telefon ile www.acar.com.tr internet sitesi ve Acar Mobile uygulaması

AHLATCI YATIRIM MENKUL DEĞERLER A.Ş.

Maslak Mah. Taşyoncası Sok. T4 Apt. No:1 U/B256, 34485, Sarıyer/İstanbul

Tel: 0212 444 09 68 – 0212 304 19 19, Faks: 0212 290 21 41

Ahlatcı Yatırım Menkul Değerler A.Ş. Genel Müdürlük, Sarıyer Şube, Çorum Şube, İstanbul Gökçürk İrtibat Bürosu, Ankara İrtibat Bürosu, Pamukkale/Denizli İrtibat Bürosu, Isparta İrtibat Bürosu ile www.ahlatciyatirim.com.tr internet sitesi

ALB YATIRIM MENKUL DEĞERLER A.Ş.

Fulya Mah. Büyükdere Cad. Torun Center A Blok Apt. No: 74A/80 Şişli/İstanbul

Tel: 0212 370 03 70, Faks: 0212 370 03 71

ALB Yatırım Menkul Değerler A.Ş. Genel Müdürlük, Ankara, İzmir, Erzurum ve Karabük Şubeleri, www.albyatirim.com.tr internet sitesi ve ALB Yatırım mobil uygulaması

ALNUS YATIRIM MENKUL DEĞERLER A.Ş.

Esentepe Mah. Haberler Sok. No:10 Şişli/İstanbul

Tel: 0212 213 08 00, Faks: 0212 346 09 89

Alnus Yatırım Menkul Değerler A.Ş. Genel Müdürlük, Merkez Şube ve tüm irtibat büroları, 0212 213 08 00 numaralı telefon, www.alnusyatirim.com internet sitesi ve Alnus Trader mobil uygulaması

ALTERNATİF YATIRIM MENKUL DEĞERLER A.Ş.

Ayazağa Mah. Azerbaycan Cad. 2D Blok No:3M Kat:3/5 Sarıyer/İstanbul

Tel: 444 00 54, Faks: 0212 231 38 42

444 00 54 numaralı telefon, www.alternatifyatirim.com.tr internet sitesi ve Alternatif Trader mobil uygulaması



19 Subat 2024

226



ATA YATIRIM MENKUL KIYMETLER A.Ş.

Emirhan Cad. No:109 A Blok Kat:12 34349, Balmumcu, Beşiktaş/İstanbul

Tel: 0212 310 63 84, Faks: 0212 310 62 10

Ata Yatırım Menkul Kıymetler A.Ş. Merkez Şube ve Bostancı İrtibat Bürosu, Aktif Yatırım Bankası A.Ş. Şubeleri, 0212 310 60 60 numaralı telefon, www.atayatirim.com.tr internet sitesi ile ATA YATIRIM ve NKOLAY mobil uygulamaları

BİZİM MENKUL DEĞERLER A.Ş.

Merdivenköy Mah. Bora Sok. Göztepe Nida Kule İş Merkezi No:1 Kat:17 34732, Kadıköy/İstanbul

Tel: 0216 547 13 00, Faks: 0216 547 13 98 – 0216 547 13 99

444 1 263 numaralı telefon ve www.bmd.com.tr internet sitesi ve BMD Trader mobil uygulaması

BULLS YATIRIM MENKUL DEĞERLER A.Ş.

15 Temmuz Mah. Gülbahar Cad. No:43/8 Güneşli, Bağcılar/İstanbul

Tel: 0212 410 05 00 Faks: 0212 410 05 05

www.bullsyatirim.com internet sitesi

BURGAN YATIRIM MENKUL DEĞERLER A.Ş.

Maslak Mah. Eski Büyükdere Cad. No:13 Kat:9 34485, Sarıyer/İstanbul

Telefon No: 0212 317 27 27, Faks: 0212 317 27 26

Burgan Yatırım Menkul Değerler A.Ş. ve Burgan Bank A.Ş. şubeleri, www.burgan.com.tr ve www.burganyatirim.com.tr internet siteleri ve Burgan Trade mobil uygulaması

DENİZ YATIRIM MENKUL KIYMETLER A.Ş.

Büyükdere Cad. No:141 Kat 9 Esentepe, Şişli/İstanbul

Tel: 0212 348 91 91, Faks: 0212 211 83 16

Deniz Yatırım Menkul Kıymetler A.Ş.'nin tüm şubeleri ile DenizBank A.Ş.'nin tüm şubeleri, 0212 906 10 00 ve 0212 348 90 35 numaralı telefonlar, www.denizyatirim.com'da telefon numaraları bulunan şubeler, www.denizbank.com internet adresi ve MobilDeniz mobil uygulaması

DİNAMİK YATIRIM MENKUL DEĞERLER A.Ş.

Kültür Mah. Nispetiye Cad. Akmerkez No:56/13 B3 Blok Kat:7 34340 Beşiktaş/İstanbul

Tel: 0850 450 36 65, Faks: 0212 353 10 46

Merkez Şube ve Gaziantep İrtibat Bürosu, www.dinamikyatirim.com.tr internet sitesi ve d-hub mobil uygulaması



19 Subat 2024

İNTEGRAL YATIRIM MENKUL DEĞERLER A.Ş.

Büyükdere Cad. Saat Sokak Spine Tower Kat:2 Maslak, Sarıyer/İstanbul

Tel: 0212 329 32 00, Faks: 0212 328 30 81

0212 329 33 10 numaralı telefon ve www.integralyatirim.com.tr internet sitesi

INVEST AZ YATIRIM MENKUL DEĞERLER A.Ş.

Esentepe Mah. Büyükdere Cad. 126, Özsezen İş Merkezi C Blok, 34395, Şişli/İstanbul

Tel: 0212 238 88 88, Faks: 0212 347 66 00

Adana, Ankara, Tatvan, Çankaya, İzmir, Ayvalık, Bodrum, Eskişehir, İzmir Pasaport ve Bursa Private İrtibat Büroları, 0212 238 88 88 numaralı telefon ve www.investaz.com.tr internet sitesi

İŞ YATIRIM MENKUL DEĞERLER A.Ş.

Levent Mah. Meltem Sok. İş Kuleleri Kule 2 Kat:13 No:10/14 34330 Beşiktaş/İstanbul

Tel: (0212) 350 20 00, Faks: (0212) 350 20 01

Genel Müdürlük, Adana, Ankara (Ankara, Anadolu, Başkent), Antalya, Bursa, Bodrum, Denizli, Diyarbakır, Eskişehir, Gaziantep, Kayseri, Mersin, İzmir (9 Eylül, Ege, İzmir), İstanbul (Ataşehir, Bağdat Caddesi, Bahçeşehir, Beylikdüzü, Güneşli, Kalamış, Levent, Maslak, Maltepe, Nişantaşı, Taksim, Yeşilyurt), Samsun ve Trabzon şubeleri, TradeMaster Web Uygulaması, Türkiye İş Bankası A.Ş.'nin tüm şubeleri, www.isbank.com.tr adresi ve İşCep mobil uygulaması (Sadece İş Portföy Para Piyasası Fonu ve İş Portföy Kısa Vadeli Borçlanma Araçları Fonu teminata alınarak kabul edilecek başvurular)

MARBAŞ MENKUL DEĞERLER A.Ş.

Esentepe Mah. Ecza Sok. No: 6 Safer İş Merkezi Şişli/İstanbul

Tel: 0212 286 30 00, Faks: 0212 286 30 50

0212 286 30 00 numaralı telefon, www.marbasmenkul.com.tr internet adresi ve Mtrader2 mobil uygulaması

MEKSA YATIRIM MENKUL DEĞERLER A.Ş.

Kavacık Mah. Şehit Teğmen Ali Yılmaz Sok. Güven Sazak Plaza No:13 Kat:3-4 Beykoz/İstanbul

Tel: 0216 681 34 00, Faks: 0216 693 05 70-71

Meksa Yatırım Menkul Değerler A.Ş. Genel Müdürlük ile tüm Şubeleri ve İrtibat Büroları, www.meksa.com.tr internet sitesi ve Meksa Mobile uygulaması

OSMANLI YATIRIM MENKUL DEĞERLER A.Ş.

Büyükdere Cad. Nuru Plaza B Blok No:255 Kat:8 Maslak, Sarıyer/İstanbul

Tel: 444 1 730, 0212 366 88 00, 0312 466 93 28, 0232 484 35 70, 0322 458 91 08, 0258 262 18 88, 0212 366 88 66, 0224 452 34 36, Faks: 0212 328 40 70

İstanbul, Ankara, İzmir, Bursa, Denizli, Adana Şubeleri, 444 1 730 numaralı telefon ile <https://online.osmanlimenkul.com.tr/login.asp> internet sitesi ve Aktif Trader Mobil, Osmanlı

Mobil uygulamaları



19 Şubat 2024



ALVES KABLO
SANAYİ VE TİCARET A.Ş.

Fatih Mah. Kızılay Cad. No:5 Kat:1/ANKARA
Tel: 0312 802 05 56 Faks: 0312 802 05 56
Ankara K.B. No: 11.009.004 8159

INFO
YATIRIM MENKUL DEĞERLER A.Ş.
Saray Mh. Dr. Adnan Soyukdeniz Cd. Sessiz Plaza 2.
Blok No:4 Kat: D:6 Ümraniye/İstanbul
Boğaziçi Kurumlar V.D.4780036787
Mersis No:0478003678700011
Tic.Sic. No: 271081

OYAK YATIRIM MENKUL DEĞERLER A.Ş.

Ayazağa Mah. Kemerburgaz Cad. Vadi İstanbul Park 7B Blok No:7C Kat:18 Sarıyer/İstanbul
Tel: 0212 319 12 00, Faks: 0212 351 05 99

OYAK Yatırım Menkul Değerler A.Ş. Genel Müdürlük ile tüm şubeleri, Fibabanka A.Ş. Genel Müdürlük ile tüm şubeleri, Türkiye Finans Katılım Bankası A.Ş. Genel Müdürlük ile tüm şubeleri, Albaraka Türk Katılım Bankası A.Ş. Genel Müdürlük ile tüm şubeleri, 0850 222 0 414 numaralı telefon, www.oyakyatirim.com.tr , www.fibabanka.com.tr , www.turkiyefinans.com.tr , www.albaraka.com.tr internet siteleri, OYAK Yatırım, Fibabanka, Türkiye Finans ve Albaraka Türk mobil uygulamaları

PHILLIPCAPITAL MENKUL DEĞERLER A.Ş.

Nida Kule Levent İş Merkezi Esentepe Mah. Harman1 Sok. No:7-9 Kat:3 Şişli/İstanbul
Tel: 0212 239 10 00, Faks: 0212 233 69 29

PhillipCapital Genel Müdürlüğü, Adana, Alsancak, Ankara, Antalya, Ayvalık, Bağdat Cad., Bostancı, Denizli, Fethiye, Gaziosmanpaşa, İzmir, İzmit, Nişantaşı, Ordu, Trabzon irtibat büroları, 0212 239 10 00 numaralı telefon, www.phillipcapital.com.tr internet sitesi ve Phillip Mobile G mobil uygulaması

PİRAMİT MENKUL KIYMETLER A.Ş.

Gümüşsuyu Mah. İnönü Cad. Işık Apt. No:53 Kat:5 D:9/10 Taksim, Beyoğlu/İstanbul
Tel: 0212 293 95 00, Faks: 0212 293 95 60
0212 293 95 00 numaralı telefon ve online.piramitmenkul.com.tr/login internet sitesi

QNB FİNANS YATIRIM MENKUL DEĞERLER A.Ş.

Esentepe Mah. Büyükdere Cad. Kristal Kule Binası No :215 Kat: 6-7 34394 Şişli/İstanbul
Telefon No: 0212 336 70 00 ve 0212 336 73 73 Faks: 0212 282 22 55
İstanbul Ataşehir, İstanbul Bakırköy, İstanbul Çiftelavuzlar, İstanbul Maslak, Adana, Ankara, Antalya, Mersin, Bodrum, Bursa, Denizli, Eskişehir, Gaziantep, İzmir ve Kayseri şubeleri
0212 336 73 73 numaralı telefon, internetsube.qnbfi.com internet sitesi ve QNB Finansinvest mobil uygulaması

ŞEKER YATIRIM MENKUL DEĞERLER A.Ş.

Büyükdere Cad. No:171 Metrocity A-Blok Kat:4-5 Esentepe, Şişli/İstanbul
Tel: 0212 334 33 33, Faks: 0212 334 33 34

Şeker Yatırım Menkul Değerler A.Ş. ve Şubeleri, Şekerbank T.A.Ş. ve Şubeleri, www.sekeryatirim.com.tr internet sitesi



19 Subat 2024



TACİRLER YATIRIM MENKUL DEĞERLER A.Ş.

Akmerkez Nispetiye Cad. B3 Blok K:9 Etiler, Beşiktaş/İstanbul

Tel: 0212 355 46 46, Faks: 0212 282 09 97

Tacirler Yatırım Genel Müdürlüğü, Adana, Ankara, Antalya, Bakırköy, Bursa, Denizli, Karadeniz Ereğli, Erenköy, Gaziantep, Girne, İzmir, Karşıyaka, İzmit, Kartal, Kayseri, Mersin Şubeleri ve Merkez Şubesi ile Akatlar, Çukurambar, İzmir, İzmit, Marmaris, Trabzon, Çankaya ve Bodrum İrtibat Büroları ve Odea Bank A.Ş. Şubeleri, www.tacirler.com.tr internet sitesi ve Tacirler Yatırım mobil uygulaması

TERA YATIRIM MENKUL DEĞERLER A.Ş.

Eski Büyükdere Cad. İz Plaza Giz No:9 K:11 34398, Maslak, Sarıyer/İstanbul

Tel: 0212 365 10 00, Faks: 0212 290 69 95

Antalya, Akasya, Kadıköy, Ankara ve Bodrum İrtibat Büroları ve www.terayatirim.com internet adresi

TRIVE YATIRIM MENKUL DEĞERLER A.Ş.

Reşitpaşa Mah. Eski Büyükdere Cad. No:2 Kat:6 Sarıyer/İstanbul

Tel: 0212 345 00 62 – 66, Faks: 0212 345 07 66

Ankara, İzmir ve Adana İrtibat Büroları, 444 39 34 numaralı telefon ve www.trive.com.tr internet sitesi

TURKISH YATIRIM MENKUL DEĞERLER A.Ş.

Esentepe Mah. Ali Kaya Sok. No:1A/52 Polat Plaza A Blok Kat:4 Levent, Beşiktaş/İstanbul

Tel: 0212 315 10 00, Faks: 0212 315 10 02

Turkish Yatırım Menkul Değerler A.Ş. Genel Müdürlüğü ve tüm Şubeleri, www.turkishyatirim.com internet sitesi

ÜNLÜ MENKUL DEĞERLER A.Ş.

Ahi Evran Cad. Polaris Plaza No:21 Kat:1 Maslak, Sarıyer/İstanbul

Tel: 0212 367 36 36, Faks: 0212 346 10 40

İstanbul, Ankara, İzmir, Bağdat Caddesi ve Antalya Şubeleri, www.ustrade.com.tr ve www.unlumenkul.com internet siteleri, UTRADE & Piapiri mobil uygulaması

VAKIF YATIRIM MENKUL DEĞERLER A.Ş.

Akat Mah. Ebulula Mardin Cad. Park Maya Sitesi F2-A Blok No:18 Beşiktaş/İstanbul

Tel: 0212 352 35 77, Faks: 0212 352 36 20

Vakıf Yatırım Genel Müdürlük ve tüm Şubeleri, T. Vakıflar Bankası T.A.O tüm Şubeleri, Vakıf Katılım Bankası AŞ tüm şubeleri 0850 222 07 24 (T. Vakıflar Bankası T.A.O.) telefon numarası, T. Vakıflar Bankası T.A.O.'ya ait www.vakifbank.com.tr, Vakıf Yatırım Menkul Değerler A.Ş.'ye ait www.vakifyatirim.com.tr internet sitesi, Kuveyt Türk Katılım Bankası A.Ş.'ye ait www.kuveytturk.com.tr internet sitesi, Vakıflar Bankası T.A.O. Mobil Bankacılık uygulaması, Kuveyt Türk Katılım Bankası A.Ş. Mobil Şube ve Tradeplus mobil uygulaması



19 Subat 2024

231



YATIRIM FİNANSMAN MENKUL DEĞERLER A.Ş.

Meclisi Mebusan Cad. No:81 Fındıklı, Beyoğlu/İstanbul

Tel: 0212 317 69 00, Faks: 0212 282 15 50 – 51

Yatırım Finansman Menkul Değerler A.Ş. Genel Müdürlüğü ve tüm Şubeleri, 0212 317 69 00 numaralı telefon, www.yf.com.tr internet sitesi ve YFTrade Mobile mobil uygulaması**ZİRAAT YATIRIM MENKUL DEĞERLER A.Ş.**

Levent Mah. Gonca Sok. No:22 (Emlak Pasajı) Kat:1, 34330, Beşiktaş/İstanbul

Tel: 0212 339 80 80

Ziraat Yatırım Menkul Değerler A.Ş., T.C. Ziraat Bankası A.Ş., Prim Menkul Değerler A.Ş., Pay Menkul Değerler A.Ş., 0850 222 29 79 numaralı telefon, www.ziraatyatirim.com.tr ve www.ziraatbank.com.tr internet siteleri, Zborsa, Ziraat Trader, Ziraat Mobil uygulamaları

Her bir konsorsiyum üyesinin teminata kabul edeceği kıymetler aşağıdaki gibidir:

Kurumlar	Teminata Alınacak Kıymet
Info Yatırım Menkul Değerler A.Ş.	Para Piyasası Fonu
	Kısa Vadeli Borçlanma Araçları Fonu
	Kamu Borçlanma Araçları Fonu
	Özel Sektör Borçlanma Araçları Fonu
	TL DİBS
	Eurobond (T.C. Hazine ve Maliye Bakanlığı'nın ihraç ettiği)
	Özel Sektör Borçlanma Aracı (ÖSBA) (Sadece ihracına kendi aracılık ettiği ve Borsa İstanbul'da işlem görenleri kabul edebilir)
	Kira Sertifikası
	Kira Sertifikası Katılım Fonları
	Hisse Senedi Fonu
	Değişken Fon
	Pay (BİST 30'da yer alan paylar.)
	Döviz Blokesi – ABD Doları
	Döviz Blokesi – Avro
Döviz Blokesi – Sterlin	
A1 Capital Yatırım Menkul Değerler A.Ş.	Para Piyasası Fonu
	Kısa Vadeli Borçlanma Araçları Fonu
	TL DİBS
	Özel Sektör Borçlanma Aracı (ÖSBA) (her aracı kurum sadece ihracına kendi aracılık ettiği ve Borsa İstanbul'da işlem görenleri kabul edebilir)
	Hisse Senedi Fonu
	Pay (BİST 30'da yer alan paylar)
	Döviz Blokesi – ABD Doları
Döviz Blokesi – Avro	
Apar Menkul Değerler A.Ş.	Para Piyasası Fonu
	Kısa Vadeli Borçlanma Araçları Fonu
	TL DİBS
	Hisse Senedi Fonu
	Değişken Fon
Pay (BİST 30'da yer alan paylar)	



19 Subat 2024

232

ALVES KABLO
SANAYİ VE TİCARET A.Ş.
Fahri Mah. Keleşoğlu Cad. No:11 K. Katan/ANKARA
Tel: 0312 813 01 51 Fax: 0312 802 05 56
Ankara / Türkiye D.669 094 8159

INFO
YATIRIM MENKUL DEĞERLER A.Ş.
Saray Mah. Dr. Altınan Bulvarı No:11 Celsus Plaza 2.
Blok No:1 Kat: D:16 Ümitköy/Beşiktaş/İstanbul
Boğaziçi Kurumlar VD.478 0076 187
Meris No:04780036 /8700011
Tic.Sic. No. 271081

	Döviz Blokesi – ABD Doları
	Döviz Blokesi – Avro
Ahlacı Yatırım Menkul Değerler A.Ş.	Para Piyasası Fonu
	Kısa Vadeli Borçlanma Araçları Fonu
	TL DİBS
	Özel Sektör Borçlanma Aracı (ÖSBA) (her aracı kurum sadece ihracına kendi aracılık ettiği ve Borsa İstanbul'da işlem görenleri kabul edebilir)
	Pay (BİST 30'da yer alan paylar)
	Döviz Blokesi – ABD Doları
	Döviz Blokesi – Avro
	Döviz Blokesi – Sterlin
ALB Yatırım Menkul Değerler A.Ş.	Para Piyasası Fonu
	Kısa Vadeli Borçlanma Araçları Fonu
	Özel Sektör Borçlanma Araçları Fonu
	TL DİBS
	Eurobond (T.C. Hazine ve Maliye Bakanlığı'nın ihraç ettiği)
	Değişken Fon
	Pay (BİST 30'da yer alan paylar)
	Döviz Blokesi – ABD Doları
	Döviz Blokesi – Avro
	Döviz Blokesi – Sterlin
	Vadeli Mevduat/Katılma Hesabı Blokesi – TL
	Vadeli Mevduat Blokesi/Katılma Hesabı Blokesi – ABD Doları
	Vadeli Mevduat Blokesi/Katılma Hesabı Blokesi – Avro
	Vadeli Mevduat Blokesi/Katılma Hesabı Blokesi – Sterlin
Alnus Yatırım Menkul Değerler A.Ş.	Para Piyasası Fonu
	Kısa Vadeli Borçlanma Araçları Fonu
	Kamu Borçlanma Araçları Fonu
	Özel Sektör Borçlanma Araçları Fonu
	TL DİBS
	Eurobond (T.C. Hazine ve Maliye Bakanlığı'nın ihraç ettiği)
	Özel Sektör Borçlanma Aracı (ÖSBA) (her aracı kurum sadece ihracına kendi aracılık ettiği ve Borsa İstanbul'da işlem görenleri kabul edebilir)
	Kira Sertifikası
	Kira Sertifikası Katılım Fonları
	Hisse Senedi Fonu
	Değişken Fon
	Pay (BİST 30'da yer alan paylar)
	Döviz Blokesi – ABD Doları
	Döviz Blokesi – Avro
	Döviz Blokesi – Sterlin
	Vadeli Mevduat/Katılma Hesabı Blokesi – TL
	Vadeli Mevduat Blokesi /Katılma Hesabı Blokesi – ABD Doları



19 Subat 2024



ALVES KABLO
SANAYİ VE TİCARET A.Ş.

Fatih Mah. Keleşiz Cad. No:6 Kat:1 ANKARA
Tel: 0312 802 05 55 plx Fax: 0312 802 05 58
Ankara Kurumlar V.D. 47 0036 707

INFO

YATIRIM MENKUL DEĞERLER A.Ş.
Saray Mah. Dr. Ali İzzet Bökdeniz Cad. Cessus Plaza 2.
Blok No: Kat:7 D:16 Ümraniye/İstanbul
Bağcıllı Kurumlar V.D.47 0036 707
Mersis No:0478003678700011
Tic.Sic. No: 271081

	Vadeli Mevduat Blokesi/Katılma Hesabı Blokesi – Avro	
	Vadeli Mevduat Blokesi /Katılma Hesabı Blokesi – Sterlin	
Alternatif Yatırım Menkul Değerler A.Ş.	Para Piyasası Fonu	
	Kısa Vadeli Borçlanma Araçları Fonu	
	Kamu Borçlanma Araçları Fonu	
	Özel Sektör Borçlanma Araçları Fonu	
	TL DİBS	
	Eurobond (T.C. Hazine ve Maliye Bakanlığı'nın ihraç ettiği)	
	Özel Sektör Borçlanma Aracı (ÖSBA) (her aracı kurum sadece ihracına kendi aracılık ettiği ve Borsa İstanbul'da işlem görenleri kabul edebilir)	
	Kira Sertifikası	
	Kira Sertifikası Katılım Fonları	
	Hisse Senedi Fonu	
	Değişken Fon	
	Pay (BİST 30'da yer alan paylar)	
	Döviz Blokesi – ABD Doları	
	Döviz Blokesi – Avro	
	Döviz Blokesi – Sterlin	
	Vadeli Mevduat/Katılma Hesabı Blokesi – TL	
	Vadeli Mevduat Blokesi /Katılma Hesabı Blokesi – ABD Doları	
	Vadeli Mevduat Blokesi/Katılma Hesabı Blokesi – Avro	
Vadeli Mevduat Blokesi /Katılma Hesabı Blokesi – Sterlin		
Ata Yatırım Menkul Kıymetler A.Ş., Aktif Yatırım Bankası A.Ş.	Para Piyasası Fonu	
	Kısa Vadeli Borçlanma Araçları Fonu	
	Kamu Borçlanma Araçları Fonu	
	Özel Sektör Borçlanma Araçları Fonu	
	TL DİBS	
	Eurobond (T.C. Hazine ve Maliye Bakanlığı'nın ihraç ettiği)	
	Özel Sektör Borçlanma Aracı (ÖSBA) (her aracı kurum sadece ihracına kendi aracılık ettiği ve Borsa İstanbul'da işlem görenleri kabul edebilir)	
	Kira Sertifikası	
	Kira Sertifikası Katılım Fonları	
	Hisse Senedi Fonu	
	Değişken Fon	
	Pay (BİST 30'da yer alan paylar)	
	Döviz Blokesi – ABD Doları	
	Döviz Blokesi – Avro	
	Döviz Blokesi – Sterlin	
	Kira Sertifikası	
	Bizim Menkul Değerler	Kira Sertifikası Katılım Fonları
		Pay (BİST 30'da yer alan paylar)
Pay (BİST 30'da yer alan paylar)		
Ralls Yatırım Menkul Değerler A.Ş.	Pay (BİST 30'da yer alan paylar)	
	Döviz Blokesi – ABD Doları	

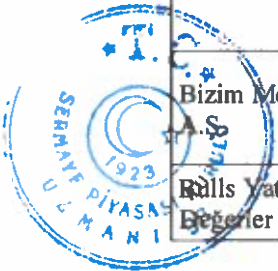

19 Subat 2024

234



INFO
YATIRIM MENKUL DEĞERLER A.Ş.
Saray Mh. Dr. Adnan Oktar Bulvarı, Cessas Plaza 2,
Blok No: 4 Kat: 16 Ümraniye İstanbul
Boğaziçi Kurumlar V.D.4 / 2018 / 187
Mersis No: 047800367870001
Tic.Sic. No: 271081

	Döviz Blokesi – Avro
	Döviz Blokesi – Sterlin
Burgan Yatırım Menkul Değerler A.Ş.	Para Piyasası Fonu
	Kısa Vadeli Borçlanma Araçları Fonu
	TL DİBS
Deniz Yatırım Menkul Kıymetler A.Ş., Denizbank A.Ş.	Para Piyasası Fonu (Sadece DLY fon kabul edilecektir.)
Dinamik Yatırım Menkul Değerler A.Ş.	Pay (BİST 30’da yer alan paylar)
	Döviz Blokesi – ABD Doları
	Döviz Blokesi – Avro
	Döviz Blokesi – Sterlin
Garanti Yatırım Menkul Kıymetler A.Ş., Türkiye Garanti Bankası A.Ş.	Para Piyasası Fonu (GPY 1. ve GPY 2. Para Piyasası Fonu)
	Kısa Vadeli Borçlanma Araçları Fonu (GPY)
	TL DİBS
	Döviz Blokesi – ABD Doları
	Döviz Blokesi – Avro
	Döviz Blokesi – Sterlin
Gedik Yatırım Menkul Değerler A.Ş.	Para Piyasası Fonu
	Kısa Vadeli Borçlanma Araçları Fonu
	Kamu Borçlanma Araçları Fonu
	Özel Sektör Borçlanma Araçları Fonu
	TL DİBS
	Eurobond (T.C. Hazine ve Maliye Bakanlığı’nın ihraç ettiği)
	Özel Sektör Borçlanma Aracı (ÖSBA) (her aracı kurum sadece ihracına kendi aracılık ettiği ve Borsa İstanbul’da işlem görenleri kabul edebilir)
	Kira Sertifikası
	Hisse Senedi Fonu
	Değişken Fon
	Pay (BİST 30’da yer alan paylar)
	Döviz Blokesi – ABD Doları
	Döviz Blokesi – Avro
	Döviz Blokesi – Sterlin
	Vadeli Mevduat/Katılma Hesabı Blokesi – TL
	Vadeli Mevduat Blokesi /Katılma Hesabı Blokesi – ABD Doları
	Vadeli Mevduat Blokesi/Katılma Hesabı Blokesi – Avro
Global Menkul Değerler	Para Piyasası Fonu
	Kısa Vadeli Borçlanma Araçları Fonu
	Kamu Borçlanma Araçları Fonu
	Özel Sektör Borçlanma Araçları Fonu
	TL DİBS
	Eurobond (T.C. Hazine ve Maliye Bakanlığı’nın ihraç ettiği)
	Özel Sektör Borçlanma Aracı (ÖSBA) (her aracı kurum sadece ihracına kendi aracılık ettiği ve Borsa İstanbul’da işlem görenleri kabul edebilir)



19 Subat 2024

235

ALVES KABLO
SANAYİ VE TİCARET A.Ş.
Etilim Mah. K.101/11 Kat: No: 5 Çankaya/ANKARA
Tel: 0312 802 05 56 Fax: 0312 802 05 56
Ankara / Türkiye Tel: 0090 312 802 05 56

INFO
YATIRIM MENKUL DEĞERLER A.Ş.
Saray Mh. Dr. Edip Bey Bulvarı Deniz Çiftliği Plaza 2.
Blok No: 4 Kat: 7 D: 16 Ümraniye / İstanbul
Boğaziçi Kurumlar V.D.478/0036/7/7
Mersis No:04780036/8700011
Tic.Sic. No: 271081

	Kira Sertifikası
	Kira Sertifikası Katılım Fonları
	Hisse Senedi Fonu
	Değişken Fon
	Pay (BİST 30'da yer alan paylar)
	Döviz Blokesi – ABD Doları
	Döviz Blokesi – Avro
	Döviz Blokesi – Sterlin
Halk Yatırım Menkul Değerler A.Ş.	Para Piyasası Fonu
	Kısa Vadeli Borçlanma Araçları Fonu
Türk Halk Bankası A.Ş.	Para Piyasası Fonu
	Kısa Vadeli Borçlanma Araçları Fonu
	Döviz Blokesi – ABD Doları
	Döviz Blokesi – Avro
	Döviz Blokesi – Sterlin
ICBC Turkey Yatırım Menkul Değerler A.Ş.	Para Piyasası Fonu
	Kısa Vadeli Borçlanma Araçları Fonu
	Kamu Borçlanma Araçları Fonu
	Özel Sektör Borçlanma Araçları Fonu
	Eurobond (T.C. Hazine ve Maliye Bakanlığı'nın ihraç ettiği)
	Özel Sektör Borçlanma Aracı (ÖSBA) (her aracı kurum sadece ihracına kendi aracılık ettiği ve Borsa İstanbul'da işlem görenleri kabul edebilir)
	Hisse Senedi Fonu
	Değişken Fon
	Pay (BİST 30'da yer alan paylar)
	Döviz Blokesi – ABD Doları
	Döviz Blokesi – Avro
	Döviz Blokesi – Sterlin
	Vadeli Mevduat/Katılma Hesabı Blokesi – TL
	Vadeli Mevduat Blokesi/Katılma Hesabı Blokesi – ABD Doları
	Vadeli Mevduat Blokesi/Katılma Hesabı Blokesi – Avro
	Vadeli Mevduat Blokesi/Katılma Hesabı Blokesi – Sterlin
ING Yatırım Menkul Değerler A.Ş., ING Bank A.Ş. Özel Bankacılık Şubeleri	Pay (BİST 30'da yer alan paylar)
	Döviz Blokesi – ABD Doları
	Döviz Blokesi – Avro
İntegral Yatırım Menkul Değerler A.Ş.	Pay (BİST 30'da yer alan paylar)
	Döviz Blokesi – ABD Doları
	Döviz Blokesi – Avro
	Döviz Blokesi – Sterlin
Invest AZ Yatırım Menkul Değerler A.Ş.	Para Piyasası Fonu
	Kısa Vadeli Borçlanma Araçları Fonu
	Pay (BİST 30'da yer alan paylar)
	Döviz Blokesi – ABD Doları
	Döviz Blokesi – Avro

19 Ocak 2024

ALVES KABLO
SANAYİ VE TİCARET A.Ş.

Faahk hani
Tel: 0312 440 05 05 pbx 0312 802 05 56
Ankara

INFO
YATIRIM MENKUL DEĞERLER A.Ş.
Saray Mh. Dr. Adnan Büyükdenez Cd. Ccsus Plaza 2.
Blok No:4 Kat:7 D:16 Ümraniye / İstanbul
Boğaziçi Kurumlar VD.478 0038 787
Mersis No:0478003678700011
Tic Sic. No: 271081

	Döviz Blokesi – Sterlin
	Vadeli Mevduat/Katılma Hesabı Blokesi – TL
	Vadeli Mevduat Blokesi/Katılma Hesabı Blokesi – ABD Doları
	Vadeli Mevduat Blokesi/Katılma Hesabı Blokesi – Avro
	Vadeli Mevduat Blokesi/Katılma Hesabı Blokesi – Sterlin
İş Yatırım Menkul Değerler A.Ş.	Para Piyasası Fonu
	Kısa Vadeli Borçlanma Araçları Fonu
	Özel Sektör Borçlanma Araçları Fonu
	Kamu Borçlanma Araçları Fonu
	TL DİBS
	Özel Sektör Borçlanma Aracı (ÖSBA - sadece kendi ihraç ettiği ve Borsa İstanbul'da işlem gören borçlanma araçları)
	Hisse Senedi Fonu
	Değişken Fon
	Pay (BİST 30'da yer alan paylar)
	Döviz (ABD Doları, Avro, Sterlin)
	Eurobond (T.C. Hazine ve Maliye Bakanlığı'nın ihraç ettiği)
	Kira Sertifikası
	Kira Sertifikaları Katılım Fonları
Türkiye İş Bankası A.Ş.	Para Piyasası Fonu (Sadece İş Portföy Para Piyasası Fonu)
	Kısa Vadeli Borçlanma Araçları Fonu (Sadece İş Portföy Kısa Vadeli Borçlanma Araçları Fonu)
	TL DİBS (İşCep'ten alınan taleplerde bu teminat kullanılmamaktadır)
	Döviz (ABD Doları, Avro, Sterlin; Sadece Sabit Yöntem) (İşCep'ten alınan taleplerde bu teminat kullanılmamaktadır)
Marbaş Menkul Değerler A.Ş.	Para Piyasası Fonu
	Kısa Vadeli Borçlanma Araçları Fonu
	Özel Sektör Borçlanma Araçları Fonu
	Özel Sektör Borçlanma Aracı (ÖSBA) (her aracı kurum sadece ihracına kendi aracılık ettiği ve Borsa İstanbul'da işlem görenleri kabul edebilir)
	Pay (BİST 30'da yer alan paylar)
	Döviz Blokesi – ABD Doları
	Döviz Blokesi – Avro
	Döviz Blokesi – Sterlin
Meksa Yatırım Menkul Değerler A.Ş.	Para Piyasası Fonu
	Kısa Vadeli Borçlanma Araçları Fonu
	Eurobond (T.C. Hazine ve Maliye Bakanlığı'nın ihraç ettiği)
	Özel Sektör Borçlanma Aracı (ÖSBA) (her aracı kurum sadece ihracına kendi aracılık ettiği ve Borsa İstanbul'da işlem görenleri kabul edebilir)
	Döviz Blokesi – ABD Doları
	Döviz Blokesi – Avro
	Döviz Blokesi – Sterlin
	Para Piyasası Fonu

19 Şubat 2024

237



ALVES KABLO
SANAYİ VE TİCARET A.Ş.

Fatih Mah. Keleşoğlu Cad. No: 1 Kat: 1 ANKARA
Tel: 0312 802 05 56 Fax: 0312 802 05 56
Ankara Kurumlar V.D.068 094 8159

INFO

YATIRIM MENKUL DEĞERLER A.Ş.

Saray Mh. Dr. Adnan Boyacıoğlu Cad. Çeşme Plaza 2.

Blok No:4 Kat:7 D:16 Ümraniye İstanbul

Boğaziçi Kurumlar V.D.4 75 0036 187

Mersis No:04780036/8710011

Tic.Sic. No: 271081

Osmanlı Yatırım Menkul Değerler A.Ş.	Kısa Vadeli Borçlanma Araçları Fonu
	Kamu Borçlanma Araçları Fonu
	Özel Sektör Borçlanma Araçları Fonu
	TL DİBS
	Eurobond (T.C. Hazine ve Maliye Bakanlığı'nın ihraç ettiği)
	Özel Sektör Borçlanma Aracı (ÖSBA) (her aracı kurum sadece ihracına kendi aracılık ettiği ve Borsa İstanbul'da işlem görenleri kabul edebilir)
	Hisse Senedi Fonu
	Değişken Fon
	Pay (BİST 30'da yer alan paylar)
	Döviz Blokesi – ABD Doları
	Döviz Blokesi – Avro
	OYAK Yatırım Menkul Değerler A.Ş., Fibabanka A.Ş., Türkiye Finans Katılım Bankası A.Ş. Albaraka Türk Katılım Bankası A.Ş.
Kısa Vadeli Borçlanma Araçları Fonu (OKP)	
Özel Sektör Borçlanma Araçları Fonu (OGF, OKT) *OGF ve OKT fonları İzahname'de Borçlanma Araçları olarak yer almamaktadır. Ancak blokaj listesinde Özel Sektör Borçlanma Araçları Fonu olarak değerlendirilmesi tarafımızca uygundur.	
TL DİBS	
Kira Sertifikası Katılım Fonları (OTF)	
Pay (BİST 30'da yer alan paylar) (Sanal, mobil veya emir iletimine aracılık yapan kurumlardan değil, sadece OYAK Yatırım müşteri temsilcileri tarafından BİST-30 hisseleri teminat verilerek girilebilecektir.)	
Döviz Blokesi – ABD Doları	
Döviz Blokesi – Avro	
Döviz Blokesi – Sterlin	
PhilipCapital Menkul Değerler A.Ş.	
	Kısa Vadeli Borçlanma Araçları Fonu
	Kamu Borçlanma Araçları Fonu
	Özel Sektör Borçlanma Araçları Fonu
	TL DİBS
	Eurobond (T.C. Hazine ve Maliye Bakanlığı'nın ihraç ettiği)
	Özel Sektör Borçlanma Aracı (ÖSBA) (her aracı kurum sadece ihracına kendi aracılık ettiği ve Borsa İstanbul'da işlem görenleri kabul edebilir)
	Hisse Senedi Fonu
	Değişken Fon
	Pay (BİST 30'da yer alan paylar)
Döviz Blokesi – ABD Doları	
Döviz Blokesi – Avro	
Finans Yatırım Menkul Kıymetler	Para Piyasası Fonu
	Kısa Vadeli Borçlanma Araçları Fonu
	Kamu Borçlanma Araçları Fonu
	Özel Sektör Borçlanma Araçları Fonu
	TL DİBS



19 Eylül 2024



ALVES KABLO
SANAYİ VE TİCARET A.Ş.

Fatih Mah. Karatay Cad. No:6 K Kat:1 ANKARA
Tel: 0312 802 1555 pbx. Faks: 0312 802 05 56
Ankara / Türkiye Tel: 0090 312 802 0000 094 8159

INFO

YATIRIM MENKUL DEĞERLER A.Ş.
Saray Mh. Dr. Adnan Büyükdenez Caddesi Çekirge Plaza 2.
Blok No:4 Kat:7 D:16 Ümraniye / İstanbul
Boğaziçi Kurumlar VD 4 78 0036 / 87
Mersis No:04780036 8700011
Tic.Sic. No: 271081

	Eurobond (T.C. Hazine ve Maliye Bakanlığı'nın ihraç ettiği) Özel Sektör Borçlanma Aracı (ÖSBA) (her aracı kurum sadece ihracına kendi aracılık ettiği ve Borsa İstanbul'da işlem görenleri kabul edebilir)
	Kira Sertifikası
	Kira Sertifikası Katılım Fonları
	Hisse Senedi Fonu
	Değişken Fon
	Pay (BİST 30'da yer alan paylar)
	Döviz Blokesi – ABD Doları
	Döviz Blokesi – Avro
	Döviz Blokesi – Sterlin
	Vadeli Mevduat/Katılma Hesabı Blokesi – TL
	Vadeli Mevduat Blokesi/Katılma Hesabı Blokesi – ABD Doları
	Vadeli Mevduat Blokesi/Katılma Hesabı Blokesi – Avro
	Vadeli Mevduat Blokesi/Katılma Hesabı Blokesi – Sterlin
QNB Finans Yatırım Menkul Değerler A.Ş.	Para Piyasası Fonu
	Kısa Vadeli Borçlanma Araçları Fonu
	TL DİBS
	Eurobond (T.C. Hazine ve Maliye Bakanlığı'nın ihraç ettiği)
	Özel Sektör Borçlanma Aracı (ÖSBA) (her aracı kurum sadece ihracına kendi aracılık ettiği ve Borsa İstanbul'da işlem görenleri kabul edebilir)
	Pay (BİST 30'da yer alan paylar)
	Döviz Blokesi – ABD Doları
	Döviz Blokesi – Avro
	Döviz Blokesi – Sterlin
QNB Finansbank A.Ş.	Para Piyasası Fonu (Sadece QNB Finans Portföy Para Piyasası Fonu - Fİ5)
	Vadeli Mevduat/Katılma Hesabı Blokesi – TL
	Vadeli Mevduat Blokesi/Katılma Hesabı Blokesi – ABD Doları
	Vadeli Mevduat Blokesi/Katılma Hesabı Blokesi – Avro
	Vadeli Mevduat Blokesi/Katılma Hesabı Blokesi – Sterlin
Şeker Yatırım Menkul Değerler A.Ş., Şekerbank T.A.Ş.	Para Piyasası Fonu
	Kısa Vadeli Borçlanma Araçları Fonu
	TL DİBS
	Pay (BİST 30'da yer alan paylar)
	Döviz Blokesi – ABD Doları
	Döviz Blokesi – Avro
	Döviz Blokesi – Sterlin
Taçirler Yatırım Menkul Değerler A.Ş., Odeabank A.Ş.	Para Piyasası Fonu
	Kısa Vadeli Borçlanma Araçları Fonu
	Kamu Borçlanma Araçları Fonu
	Özel Sektör Borçlanma Araçları Fonu
	TL DİBS



19 Suban 2024



ALVES KABLO
SANAYİ VE TİCARET A.Ş.

Fatih Mah. Karatay Cad. No: 1 K. Kat: ANKARA
Tel: 0312 802 05 55 Faks: 0312 802 05 56
Ankara Kurumlar V.D.068.094.8159

	<p>Özel Sektör Borçlanma Aracı (ÖSBA) (her aracı kurum sadece ihracına kendi aracılık ettiği ve Borsa İstanbul'da işlem görenleri kabul edebilir)</p> <p>Hisse Senedi Fonu</p> <p>Değişken Fon</p> <p>Pay (BİST 30'da yer alan paylar)</p> <p>Döviz Blokesi – ABD Doları</p> <p>Döviz Blokesi – Avro</p> <p>Döviz Blokesi – Sterlin</p>
Tera Yatırım Menkul Değerler A.Ş.	<p>Para Piyasası Fonu</p> <p>Kısa Vadeli Borçlanma Araçları Fonu</p> <p>Kamu Borçlanma Araçları Fonu</p> <p>Özel Sektör Borçlanma Araçları Fonu</p> <p>TL DİBS</p> <p>Eurobond (T.C. Hazine ve Maliye Bakanlığı'nın ihraç ettiği)</p> <p>Özel Sektör Borçlanma Aracı (ÖSBA) (her aracı kurum sadece ihracına kendi aracılık ettiği ve Borsa İstanbul'da işlem görenleri kabul edebilir)</p> <p>Kira Sertifikası</p> <p>Kira Sertifikası Katılım Fonları</p> <p>Hisse Senedi Fonu</p> <p>Değişken Fon</p> <p>Pay (BİST 30'da yer alan paylar)</p> <p>Döviz Blokesi – ABD Doları</p> <p>Döviz Blokesi – Avro</p> <p>Döviz Blokesi – Sterlin</p>
Trive Yatırım Menkul Değerler A.Ş.	<p>Para Piyasası Fonu (Sadece KIE Fonu)</p> <p>TL DİBS</p> <p>Eurobond (T.C. Hazine ve Maliye Bakanlığı'nın ihraç ettiği)</p> <p>Özel Sektör Borçlanma Aracı (ÖSBA) (her aracı kurum sadece ihracına kendi aracılık ettiği ve Borsa İstanbul'da işlem görenleri kabul edebilir)</p> <p>Pay (BİST 30'da yer alan paylar)</p> <p>Döviz Blokesi – ABD Doları</p> <p>Döviz Blokesi – Avro</p> <p>Döviz Blokesi – Sterlin</p>
Turkish Yatırım Menkul Değerler A.Ş.	<p>Para Piyasası Fonu</p> <p>Kısa Vadeli Borçlanma Araçları Fonu</p> <p>Özel Sektör Borçlanma Araçları Fonu</p> <p>TL DİBS</p> <p>Eurobond (T.C. Hazine ve Maliye Bakanlığı'nın ihraç ettiği)</p> <p>Özel Sektör Borçlanma Aracı (ÖSBA) (her aracı kurum sadece ihracına kendi aracılık ettiği ve Borsa İstanbul'da işlem görenleri kabul edebilir)</p> <p>Kira Sertifikası</p> <p>Kira Sertifikası Katılım Fonları</p>



19 Subat 2024

240



ALVES KABLO
SANAYİ VE TİCARET A.Ş.

Fonh. Menk. Kurumları Cad. No:6 Kızılay/ANKARA
Tel: 0312 802 05 56 Fax: 0312 802 05 56
Ankara Kurumlar D. 006-094 8159

İFO

YATIRIM MENKUL DEĞERLER A.Ş.
Saray Mh. Dr. Adnan Özkökler Cad. Cessas Plaza 2,
Blok No: Kat: 16 Ümitköy/İstanbul
Boğaziçi Kurumlar VD.478 0034 /87
Meris No:04780036/8700011
Tic.Sic. No: 271081

	Hisse Senedi Fonu
	Borçlanma Araçları Fonu
	Değişken Fon
	Pay (BİST 30'da yer alan paylar)
	Döviz Blokesi – ABD Doları
	Döviz Blokesi – Avro
Ünlü Menkul Değerler A.Ş.	Para Piyasası Fonu
	Kısa Vadeli Borçlanma Araçları Fonu
	Kamu Borçlanma Araçları Fonu
	Özel Sektör Borçlanma Araçları Fonu
	TL DİBS
	Eurobond (T.C. Hazine ve Maliye Bakanlığı'nın ihraç ettiği)
	Özel Sektör Borçlanma Aracı (ÖSBA) (her aracı kurum sadece ihracına kendi aracılık ettiği ve Borsa İstanbul'da işlem görenleri kabul edebilir)
	Kira Sertifikası
	Kira Sertifikası Katılım Fonları
	Hisse Senedi Fonu
	Değişken Fon
	Pay (BİST 30'da yer alan paylar)
	Döviz Blokesi – ABD Doları
	Döviz Blokesi – Avro
	Döviz Blokesi – Sterlin
	Vadeli Mevduat/Katılma Hesabı Blokesi – TL
	Vadeli Mevduat Blokesi/Katılma Hesabı Blokesi – ABD Doları
Vadeli Mevduat Blokesi/Katılma Hesabı Blokesi – Avro	
Vadeli Mevduat Blokesi/Katılma Hesabı Blokesi – Sterlin	
Vakıf Yatırım Menkul Değerler A.Ş.	Para Piyasası Fonu (Ziraat Portföy VakıfBank Para Piyasası Fonu)
	TL DİBS
	Özel Sektör Borçlanma Aracı (ÖSBA) (her aracı kurum sadece ihracına kendi aracılık ettiği ve Borsa İstanbul'da işlem görenleri kabul edebilir)
	Pay (BİST 30'da yer alan paylar)
	Döviz Blokesi – ABD Doları
Döviz Blokesi – Avro	
T. Vakıflar Bankası T.A.O.	Para Piyasası Fonu (Ziraat Portföy VakıfBank Para Piyasası Fonu)
	Kısa Vadeli Borçlanma Araçları Fonu (Ziraat Portföy VakıfBank Kısa Vadeli Borçlanma Araçları Fonu)
	TL DİBS
	Döviz Blokesi - ABD Doları (İnternet Bankacılığı ve Mobil Bankacılık Hariç)
	Döviz Blokesi – Avro (İnternet Bankacılığı ve Mobil Bankacılık Hariç)
	Vadeli Mevduat – TL (İnternet Bankacılığı ve Mobil Bankacılık Hariç)
Vadeli Mevduat Blokesi – ABD Doları (İnternet Bankacılığı ve Mobil Bankacılık Hariç)	



19 Subat 2024

ALVES KABLO
SANAYİ VE TİCARET A.Ş.

Fatih Mah. Karatepe Cad. No:6 Kat:2 ANKARA
Tel: 0312 802 5555 / Fax: 0312 802 05 56
Ankara Kurumlar V.D. No: 094 8159

INFO

YATIRIM MENKUL DEĞERLER A.Ş.
Saray Mh. Dr. Adnan Bülükdeğirli Caddesi Cessas Plaza 2.
Blok No: 1 Kat: 7 D: 16 Üsküdar / İstanbul
Boğaziçi Kurumlar V.D. No: 094 8159
Mecis No: 04780036 / 8710011
Tic.Sic. No: 271081

	Vadeli Mevduat Blokesi – Avro (İnternet Bankacılığı ve Mobil Bankacılık Hariç)
Yatırım Finansman Menkul Değerler A.Ş.	Para Piyasası Fonu
	Kısa Vadeli Borçlanma Araçları Fonu
	TL DİBS
	Özel Sektör Borçlanma Aracı (ÖSBA) (her aracı kurum sadece ihracına kendi aracılık ettiği ve Borsa İstanbul’da işlem görenleri kabul edebilir)
	Kira Sertifikası
	Hisse Senedi Fonu
	Pay (BİST 30’da yer alan paylar)
	Döviz Blokesi – ABD Doları
Döviz Blokesi – Avro	
Ziraat Yatırım Menkul Değerler A.Ş., T.C. Ziraat Bankası A.Ş., Prim Menkul Değerler A.Ş., Pay Menkul Değerler A.Ş.	Para Piyasası Fonu (Sadece Ziraat Portföy tarafından kurulan)
	Kısa Vadeli Borçlanma Araçları Fonu (Sadece Ziraat Portföy tarafından kurulan)
	Kira Sertifikası Katılım Fonları (Sadece Ziraat Portföy tarafından kurulan)

d) Payların dağıtım zamanı ve yeri:

Halka arzdan pay alan yatırımcıların söz konusu payları Sermaye Piyasası Mevzuatı çerçevesinde MKK nezdinde hak sahipleri bazında kayden izlenmeye başlanacaktır.

Paylar, Şirket tarafından dağıtım listesinin onaylanmasını takiben ve pay bedellerinin ödenmesi şartıyla Konsorsiyum Üyeleri tarafından yatırımcıların MKK nezdindeki hesaplarına aktarılacaktır.

Talebi karşılanan yatırımcıların payları, kaydi sistem esasları çerçevesinde, dağıtım listesinin Konsorsiyum Üyeleri’ne iletilmesini takip eden en geç 2 (iki) iş günü içerisinde ve pay bedellerinin ödenmesi şartıyla, kaydi olarak teslim edilecektir.

25.1.4. Halka arzın ne zaman ve hangi şartlar altında iptal edilebileceği veya ertelenebileceği ile satış başladıktan sonra iptalin mümkün olup olmadığına dair açıklama:

Talep toplama süresinin başlangıcından önce veya talep toplama süresinin başlamasından yatırımcılara teslimine kadar geçen süreçte aşağıdaki durumlardan birinin oluşması halinde Konsorsiyum Lideri olan İfo Yatırım ve Şirket aralarındaki Halka Arza Aracılık Sözleşmesi’ni karşılıklı mutabakat ile derhal sona erdirip, halka arzı durdurabilecek ve/veya ileri bir tarihte erteleyebilecektir.

1- Yasama, yürütme veya sermaye piyasaları veya bankalar ile ilgili karar almaya yetkili organlar tarafından yapılan düzenlemeler nedeniyle halka arza ilişkin yükümlülüklerini yerine getirmesini imkânsız kılacak veya önemli ölçüde güçleştirecek hukuki düzenlemeler yapılması,

Halka arzı etkileyebilecek savaş hali, yangın, deprem, su baskını, salgın hastalık, enerji kıtlığı ve benzeri gibi tabii afetler ile toplumsal düzenin sürdürülmesine engel olayların meydana gelmesi,

3- Konsorsiyum Lideri veya Şirket tarafından, ekonomik ve siyasi gelişmeler ile para ve



19 Şubat 2024

sermaye piyasalarındaki ve/veya Şirket'in faaliyet gösterdiği sektör ya da Şirket'in mali bünyesindeki gelişmelerin Halka Arz Edilen Paylar'ın pazarlanmasına imkân vermeyecek durumda olması nedeniyle yeterli talebin oluşmayacağı ve/veya piyasaların durumu itibarıyla halka arzdan beklenen faydanın gerçekleşmeyeceğinin öngörülmesi,

- 4- Şirket ve iştirakleri ile bunların yönetici, doğrudan ve dolaylı ortakları hakkında payların pazarlanmasını ve halka arzı etkileyebilecek herhangi bir soruşturma ve/veya dava açılması ve Şirket aleyhine, halka arzı önemli derecede etkileyen ya da etkileyebilecek herhangi bir soruşturma, dava ve/veya sair adli veya idari takip başlatılması,
- 5- Toplanan kesin talebin halka arz edilen pay adedinden belirtilen satışa sunulan pay miktarından az olması.

Dağıtım listesinin Şirket tarafından onaylanmasından payların yatırımcılara teslimine kadar geçen süreçte dünyanın başlıca finans piyasaları veya Türkiye'de ciddi olumsuz ekonomik ve siyasal sonuçları doğuran gelişmelerin oluşması halinde, halka arza ilişkin takas işlemleri, ancak Şirket ve Konsorsiyum Liderinin ortak mutabakatı ile tamamlanacaktır. İşbu paragrafta geçen şekilde Şirket ve Konsorsiyum Lideri arasında mutabakata varılamaması halinde söz konusu Halka Arza Aracılık Sözleşmesi feshedilecek ve halka arz iptal olmuş sayılacaktır.

25.1.5. Karşılanamayan taleplere ait bedeller ile yatırımcılar tarafından satış fiyatının üzerinde ödenen tutarların iade şekli hakkında bilgi:

Karşılanamayan taleplerden dolayı oluşan iade bedeli, dağıtım listesinin konsorsiyum üyelerine teslim edilmesini takiben izleyen iş günü içerisinde, satışı gerçekleştiren konsorsiyum üyesi tarafından, başvuru yerlerinde pay bedellerini nakden ödeyen yatırımcılara iade edilecektir.

Kıymet blokesi yöntemiyle başvuran yatırımcıların da kıymetlerindeki blokajlar işbu İzahnamenin 25.1.3.2.b. numaralı "Pay bedellerinin ödenme yeri, şekli ve süresine ilişkin bilgi" başlıklı bölümünde anlatıldığı şekilde kaldırılacaktır.

25.1.6. Talep edilebilecek asgari ve/veya azami pay miktarları hakkında bilgi:

Talep miktarının 1 (bir) lot (1 TL) ve katları şeklinde olması şarttır. Yatırımcı bazında talepte bulunulabilecek pay tutarı, söz konusu yatırımcının dahil olduğu gruba tahsis edilen toplam pay tutarının dörtte birini geçemeyecektir. Ayrıca, yatırımcılar istedikleri takdirde talep formunda almak istedikleri miktara ilişkin alt sınır belirleyebileceklerdir. İzahnamenin 25.2.3.f maddesi kapsamında mükerrer taleplerin dağıtıma dahil edilmeme durumu saklıdır

25.1.7. Yatırımcıların satın alma taleplerinden vazgeçme haklarına ilişkin bilgi:

SPKn'nun 8'inci maddesi uyarınca, İzahname ile kamuya açıklanan bilgilerde, satışa başlamadan önce veya satış süresi içinde yatırımcıların yatırım kararını etkileyebilecek değişiklik veya yeni hususların ortaya çıkması hâlinde durum İhraççı tarafından en uygun haberleşme vasıtasıyla derhâl Kurula bildirilir.

Değişiklik gerektiren veya yeni hususların ortaya çıkması hâlinde, satış süreci durdurulabilir.

19 Subat 2024

243



ALVES KABLO
SANAYİ VE TİCARET A.Ş.
Kurtuluş Mah. Atatürk Cad. No: 6 K. Kazan/ANKARA
Tel: 0312 812 0050 Pbx: 0312 812 0058
Ankara / Türkiye / İstanbul - 094 8159

INFO
YATIRIM MENKUL DEĞERLER A.Ş.
Saray Mh. Dr. Adnan Saygun Caddesi, Cessas Plaza 2,
Blok No: 4 Kat: 6 Üsküdar / İstanbul
Beğazık Kurumlar V.D.4180001787
Mersis No: 0478003678700011
Tic.Sic. No: 271081

Değiştirilecek veya yeni eklenecek hususlar bildirim tarihinden itibaren yedi iş günü içinde SPKn'de yer alan esaslar çerçevesinde Kurulca onaylanır ve izahnamenin değişen veya yeni eklenen hususlara ilişkin kısmı yayımlanır.

Değişiklik veya yeni hususların yayımlanmasından önce pay satın almak için talepte bulunmuş olan yatırımcılar, izahnamede yapılan ek ve değişikliklerin yayımlanmasından itibaren iki iş günü içinde taleplerini geri alma hakkına sahiptirler.

Ayrıca, İzahnamede herhangi bir değişiklik olmasa dahi yatırımcılar, talep toplama süresi içerisinde taleplerini değiştirme ya da geri alma hakkına sahiptirler.

25.1.8. Payların teslim yöntemi ve süresi:

İhraç edilecek paylar kaydileştirme esasları çerçevesinde MKK tarafından hak sahipleri bazında kayden izlenecek olup payların fiziki teslimi yapılmayacaktır. Kaydi paylar azami dağıtım listesinin Konsorsiyum Üyelerine iletilmesini takip eden 2 iş günü içerisinde teslim edilecektir.

25.1.9. Halka arz sonuçlarının ne şekilde kamuya duyurulacağı hakkında bilgi:

Halka arz sonuçları, Kurulun sermaye piyasası araçlarının satışına ilişkin düzenlemelerinde yer alan esaslar çerçevesinde dağıtım listesinin kesinleştiği günü takip eden 2 iş günü içerisinde Kurul'un özel durumların kamuya açıklanmasına ilişkin düzenlemeleri uyarınca kamuya duyurulur.

25.1.10. Yeni Pay Alma Hakkına İlişkin Bilgiler

Mevcut ortakların yeni pay alma hakları sermaye artırımını yoluyla ilk halka arz gerçekleştirilmesi amacıyla tamamen kısıtlanmıştır.

25.1.11. Satın alma taahhüdünde bulunan gerçek ve/veya tüzel kişilerin adı, iş adresleri ve bir payın satın alma fiyatı ile bu kişilerin ihraççı ile olan ilişkisi hakkında bilgi:

Yoktur.

25.1.12. Varsa tasarruf sahiplerine satış duyurusunun ilan edileceği gazeteler:

Yoktur.

25.1.13. Halka arz nedeniyle toplanan bedellerin nemalandırılıp nemalandırılmayacağı, nemalandırılacaksa esasları:

Nemalandırılmayacaktır.

25.1.14. Halka arzda içsel bilgiye ulaşabilecek konumdaki kişilerin listesi:

Ad-Soyad	Kurum
Deniz KARAMERCAN	Alves Kablo Sanayi ve Ticaret A.Ş.:
Hikmet ALABICAK	Alves Kablo Sanayi ve Ticaret A.Ş.:
Nejat Namık BOCNAK	Alves Kablo Sanayi ve Ticaret A.Ş.:
Soyhan TAVUSBAY	Alves Kablo Sanayi ve Ticaret A.Ş.:
Mustafa Uğur ŞİMŞEK	Alves Kablo Sanayi ve Ticaret A.Ş.:

244

ALVES KABLO
SANAYİ VE TİCARET A.Ş.

Fatih Mah. Karatay Cad. No:6 K. Kat:1/ANKARA
Tel: 0312 802 05 55 Pbx: 0312 802 05 56
E-Posta: info@alveskablo.com.tr Web: www.alveskablo.com.tr

İFO

YATIRIM MENKUL DEĞERLER A.Ş.
Saray Mh. Dr. Adnan Bülent Deniz Çiğdem Plaza 2.
Blok No:4 Kat: 16 Ümraniye/İstanbul
Bağışıklı Kurumlar (D.478/036/67)
Meris No:04780036/8700011
Tic. Sic. No: 271081

19 Subat 2024



Ad-Soyad	Kurum
Selda MERT	Alves Kablo Sanayi ve Ticaret A.Ş.
Ömür ÇEVİK	Alves Kablo Sanayi ve Ticaret A.Ş.
Güray DEĞNELİ	Alves Kablo Sanayi ve Ticaret A.Ş.
Cevat YÖRÜR	Alves Kablo Sanayi ve Ticaret A.Ş.
Kardelen KÖÇER	Alves Kablo Sanayi ve Ticaret A.Ş.
Namık Kemal GÖKALP	İnfo Yatırım Menkul Değerler A.Ş.
Bülent KIRIMLI	İnfo Yatırım Menkul Değerler A.Ş.
Murat TANRIÖVER	İnfo Yatırım Menkul Değerler A.Ş.
Hüseyin Tarkan AKGÜL	İnfo Yatırım Menkul Değerler A.Ş.
Tamer AKBAL	İnfo Yatırım Menkul Değerler A.Ş.
Engin Emre SEÇEN	İnfo Yatırım Menkul Değerler A.Ş.
Hüseyin GÜLER	İnfo Yatırım Menkul Değerler A.Ş.
Temur KAYHAN	İnfo Yatırım Menkul Değerler A.Ş.
Hümeysra ODABAŞ	İnfo Yatırım Menkul Değerler A.Ş.
Emirhan BIYIKCI	İnfo Yatırım Menkul Değerler A.Ş.
Mehmet Nuri GÖKALP	İnfo Yatırım Menkul Değerler A.Ş.
Berke Anıl AÇIKTEPE	İnfo Yatırım Menkul Değerler A.Ş.
Dilek BALIOĞLU	Balioğlu Hukuk Bürosu
Damla AYDOĞAN	Balioğlu Hukuk Bürosu
Ali Osman EFLATUN	Karar Bağımsız Denetim ve Danışmanlık A.Ş.
Hasan KÖKSAL	Karar Bağımsız Denetim ve Danışmanlık A.Ş.
Fatih KARAGÖZ	Karar Bağımsız Denetim ve Danışmanlık A.Ş.
Fatih ŞENEL	Karar Bağımsız Denetim ve Danışmanlık A.Ş.

25.2. Dağıtım ve tahsis planı:

25.2.1. Halka arzın birden fazla ülkede aynı anda yapıldığı durumlarda, bu ülkelerden birine belli bir oranda tahsisat yapılmışsa buna ilişkin bilgi:

Yoktur.

25.2.2. İhraççının bildiği ölçüde, ihraççının ana hissedarları veya yönetim kurulu üyeleri ile yönetimde söz sahibi kişilerin yapılacak halka arzda iştirak taahhüdünde bulunma niyetinin olup olmadığı veya herhangi bir kişinin halka arz edilecek payların yüzde beşinden fazlasına taahhütte bulunmaya niyetli olup olmadığına ilişkin bilgi:

Yoktur.

25.2.3. Halka arzda yatırımcılara tahsis ve dağıtım esasları:

a) Yatırımcı grubu bazında tahsisat oranları:

SPK'nın II-5.2 sayılı Sermaye Piyasası Araçlarının Satışı Tebliği'nin 18'inci maddesinin 4'üncü fıkrası hükmü uyarınca halka arz edilecek sermaye piyasası araçlarının nominal değerinin en az yüzde onunun yurt içi bireysel yatırımcılara ve yüzde onunun yurt içi kurumsal yatırımcılara tahsis edilmesi zorunlu olup Kurul halka arz edilecek sermaye piyasası araçlarının piyasa değerini, piyasa koşullarını ve benzeri gerekçeler ile Şirket'in talebini de dikkate alarak



19 Subat 2024

ALVES KABLO
SANAYİ VE TİCARET A.Ş.
Fatih Mah. Yeniyapı Cad. No:6 Kat:1 ANKARA
Tel: 0312 802 05 56 Faks: 0312 802 05 56
Ankara Ticaret Sicil No: 27068 094 8159

245

INFO
YATIRIM MENKUL DEĞERLER A.Ş.
Saray Mh. Dr. Adnan Boyukdeniz Cad. Cessas Plaza 2.
Blok No:4 Kat: 6 Ömerliye İstanbul
Beğazici Kurumlar V.D.478 003 287
Mersis No:0478003678700011
Tic.Sic. No: 271081

bu fıkroda yer alan asgari tahsisat oranlarını sifira kadar indirmeye veya bir kat daha artirmaya yetkili kılınmiştir.

Halka arz edilecek toplam 40.000.000 TL nominal değerli payların;

- 32.000.000 TL nominal değerdeki (%80) kısmı Yurt İçi Bireysel Yatırımcılara,
- 8.000.000 TL nominal değerdeki (%20) kısmı Yurt İçi Kurumsal Yatırımcılara, gerçekleştirilecek satışlar için tahsis edilmiştir.

b) Tahsisat değişikliğinin yapılabileceği şartlar, büyüklüğü ve tahsisat değişikliğinde münferit dilimler için uygulanabilir yüzdeler:

Yukarıda belirtilen tahsisatların oranı talep toplama neticesinde Şirket'in onayı ile aşağıdaki koşullar çerçevesinde İfo Yatırım tarafından değiştirilecektir.

- SPK'nın 30.03.2023 tarihli ve 20/412 sayılı İlke Kararı uyarınca, talep toplama süresi sonunda bir yatırımcı grubuna tahsis edilen tutarı karşılayacak tutarda talep gelmesi durumunda, anılan grubun tahsisat oranından diğer gruba kaydırma yapılamayacaktır.
- SPK'nın 30.03.2023 tarihli ve 20/412 sayılı İlke Kararı uyarınca, yeterli talep gelmeyen yatırımcı grubu olması durumunda ise o gruba ait tahsisatın karşılanamayan kısmı öncelikle varsa karşılanamayan taleplerin karşılanması amacıyla Yurt İçi Bireysel Yatırımcı grubuna aktarılacaktır. Bu aktarım sonrasında veya Yurt İçi Bireysel Yatırımcı grubuna tahsis edilen kadar talep gelmemesi durumunda kalan kısım serbestçe diğer gruba aktarılabilir.
- Yeterli talep olması halinde, Yurt İçi Kurumsal Yatırımcı grubunda her bir yatırımcı bazında dağıtılacak pay miktarının, halka arz edilen pay miktarının %1'ini aşmayacak şekilde belirlenmesi esastır. Bir portföy yönetim şirketinin (PYS) kurucusu ve/veya yöneticisi olduğu fonlar açısından söz konusu sınırlama PYS bazında ve %3 olarak uygulanır.

c) Bireysel yatırımcılar ve ibraççının çalışanlarına ilişkin tahsisat grubunda tahsis edilen nominal değerden daha fazla talep gelmesi durumunda uygulanacak dağıtım yöntemi/yöntemleri:

Yurt İçi Bireysel Yatırımcılara Dağıtım:

Eşit dağıtım yöntemine göre yapılacaktır. T.C. Kimlik numarası veya vergi kimlik numarası kullanılarak yatırımcı bazında tekleştirme esasına göre aynı ve/veya farklı aracı kurumlardan iletilen ancak aynı T.C. kimlik numarası veya vergi kimlik numarasına sahip olan yatırımcı emirlerinden en yüksek tutarlı emir dikkate alınacaktır. Aynı T.C. kimlik numarası veya vergi kimlik numarasına sahip mükerrer girilen diğer emirler dağıtımına konu edilmeyecektir.

Bu grup için tahsis edilen toplam lot miktarı talepte bulunan yatırımcı sayısına bölünecek ve bu şekilde bulunan tutar ve altındaki alım talepleri karşılanacaktır. Kalan tutarlar, talebi tamamen karşılanamayan yatırımcı sayısına bölünerek aynı şekilde dağıtılacaktır. Bu şekilde dağıtım işlemine bu grup için tahsis edilerek satışa sunulan sermaye piyasası araçlarının tamamı dağıtılincaya kadar devam edilecektir. Dağıtım sonucunda ortaya çıkan miktarlar, miktar konusunda bir alt sınır koyan yatırımcılar açısından gözden geçirilecektir. Miktarın bu alt

sınırın altında kalması halinde yatırımcı isteğine uygun olarak listeden çıkarılacak ve bu miktarlar tekrar dağıtımına tabi olacaktır.

d) Tahsisatta belirli yatırımcı gruplarına veya belirli diğer gruplara tanınabilecek ayrıcalıklar ve bu gruplara dahil edilme kriterleri:
Herhangi bir yatırımcı grubuna ayrıcalık yoktur.

e) Tek bir bireysel yatırımcıya dağıtılması öngörülen asgari pay tutarı:
Yurt İçi Bireysel Yatırımcılara Dağıtım:

Eşit dağıtım yöntemine göre yapılacaktır. T.C. Kimlik numarası veya vergi kimlik numarası kullanılarak yatırımcı bazında tekleştirme esasına göre aynı ve/veya farklı aracı kurumlardan iletilen ancak aynı T.C. kimlik numarası veya vergi kimlik numarasına sahip olan yatırımcı emirlerinden en yüksek tutarlı emir dikkate alınacaktır. Aynı T.C. kimlik numarası veya vergi kimlik numarasına sahip mükerrer girilen diğer emirler dağıtımına konu edilmeyecektir.

Bu grup için tahsis edilen toplam lot miktarı talepte bulunan yatırımcı sayısına bölünecek ve bu suretle bulunan tutar ve altındaki alım talepleri karşılanacaktır. Kalan tutarlar, talebi tamamen karşılanamayan yatırımcı sayısına bölünerek aynı şekilde dağıtılacaktır. Bu şekilde dağıtım işlemine bu grup için tahsis edilerek satışa sunulan sermaye piyasası araçlarının tamamı dağıtılincaya kadar devam edilecektir. Dağıtım sonucunda ortaya çıkan miktarlar, miktar konusunda bir alt sınır koyan yatırımcılar açısından gözden geçirilecektir. Miktarın bu alt sınırın altında kalması halinde yatırımcı isteğine uygun olarak listeden çıkarılacak ve bu miktarlar tekrar dağıtımına tabi olacaktır.

f) Mükerrer talep olması halinde uygulanacak esaslar:

Yurt İçi Bireysel Yatırımcılar grubunda, eşit dağıtım yöntemi kullanılacaktır ve mükerrer talep kontrolü yapıldıktan sonra sadece en yüksek miktarlı talepleri dikkate alınacaktır.

Yurt İçi Bireysel Yatırımcılardan bir defadan fazla talepte bulunan yatırımcıların toplam talep adetleri işbu izahnamenin 25.1.6. "Talep edilebilecek asgari ve/veya azami pay miktarları hakkında bilgi" başlıklı bölümünde konu edilen azami talep miktarı ile karşılaştırılacaktır. Azami talep miktarını aşan talepte bulunan Yurt İçi Bireysel Yatırımcıların taleplerinin azami talep miktarını aşan kısımları talep zamanları dikkate alınarak en son taleplerinden geriye dönük olarak iptal edildikten sonra söz konusu yatırımcı için toplam azami talep miktarı olarak hesaplamada dikkate alınacaktır.

T.C. Kimlik numarası veya vergi kimlik numarası kullanılarak yatırımcı bazında tekleştirme esasına göre aynı ve/veya farklı aracı kurumlardan iletilen ancak aynı T.C. kimlik numarası veya vergi kimlik numarasına sahip olan Yurt İçi Bireysel Yatırımcılara ait emirlerden en yüksek tutarlı emir dikkate alınacaktır. Aynı T.C. kimlik numarası veya vergi kimlik numarasına sahip mükerrer girilen diğer emirler dağıtımına konu edilmeyecektir.



19 Subat 2024

247



INFO
YATIRIM MENKUL DEĞERLER A.Ş.
Saray Mh. Dr. Adnan Oktu Sokak No: 2 Çesulus Plaza 2.
Blok No: 1 Kat: 9 D:16 Ümraniye İl: İstanbul
Boğaziçi Kurumlar VD.478/16/2017
Meris No:0478003678700011
Tic.Sic. No: 271081

Bu grup için tahsis edilen toplam lot miktarı talepte bulunan yatırımcı sayısına bölünecek ve bu suretle bulunan tutar ve altındaki alım talepleri karşılanacaktır. Kalan tutarlar, talebi tamamen karşılanamayan yatırımcı sayısına bölünerek aynı şekilde dağıtılacaktır. Bu şekilde dağıtım işlemine bu grup için tahsis edilerek satışa sunulan sermaye piyasası araçlarının tamamı dağıtılıncaya kadar devam edilecektir. Dağıtım sonucunda ortaya çıkan miktarlar, miktar konusunda bir alt sınır koyan yatırımcılar açısından gözden geçirilecektir. Miktarın bu alt sınırın altında kalması halinde yatırımcı isteğine uygun olarak listeden çıkarılacak ve bu miktarlar tekrar dağıtımına tabi olacaktır.

g) Halka arz süresinin erken sonlandırılma koşulları ve erken sonlandırılabilen tarihler:

Yoktur.

h) Halka arz edilecek paylara ilişkin yapılacak tahsisatlara yönelik olarak, iletilen talepler veya fiyat tekliflerinin, işlemi yapan veya yapılmasına aracı olan yetkili kuruluş bazında belirlenmesinin mümkün olup olmadığı hakkında bilgi:

Halka arz edilecek paylara ilişkin yapılacak tahsisatlara yönelik olarak, iletilen taleplerin, işlemi yapan veya yapılmasına aracılık eden yetkili kuruluş bazında belirlenmesi mümkündür.

25.2.4. Talepte bulunan yatırımcılara, halka arzdan aldıkları kesinleşmiş pay miktarının bildirilme süreci hakkında bilgi:

Halka arzda talepte bulunan yatırımcılar, dağıtım listelerinin onaylandığı günü takip eden iş günü talepte buldukları Konsorsiyum Üyesi'ne başvurarak halka arzdan aldıkları kesinleşmiş pay miktarlarını öğrenebilirler.

25.2.5. Ek satış işlemlerine ilişkin bilgi:

Yoktur.

25.3. Payların fiyatının tespitine ilişkin bilgi

25.3.1. 1 TL nominal değerli bir payın satış fiyatı ile talepte bulunan yatırımcının katlanacağı maliyetler hakkında bilgi

1 TL nominal değerli bir payın satış fiyatı 19,45 TL olarak belirlenmiştir.

Konsorsiyum Lideri İno Yatırım ve Konsorsiyum Üyelerinin halka arzda talepte bulunan yatırımcılardan talep edecekleri komisyon ve benzeri giderler aşağıdaki tabloda gösterilmiştir:

Kurum	Hesap Açma Ücreti	Sermaye Piyasası Aracının MKK'ya Virman Ücreti	Yatırımcının Başka Aracı Kuruluştaki Hesabına Virman Ücreti	EFT Ücreti	Damga Vergisi	Diğer
Info Yatırım Menkul Değerler A.Ş.	MKK Tarifesi	MKK Tarifesi	MKK Tarifesi	-	-	MKK tarafından alınan ücretler müşteri hesaplarına yansıtılmaktadır.
Capital Yatırım	-	-	-	-	-	-

19 Şubat 2024

248

ALVES KABLO
SANAYİ VE TİCARET A.Ş.
Firma Adresi: Keçiören Cad. No: 1 K Katı/ANKARA
Tic. Sic. No: 271081 / Mersis No: 0812003128020556
ANKARA / Türkiye / Tel: +90 312 802 05 56 / Faks: +90 312 802 05 56 / 094 8159

INFO
YATIRIM MENKUL DEĞERLER A.Ş.
Saray Mh. Dr. Adnan Büyükdere Cad. No: 271081 / Cessas Plaza 2.
Blok No: 4 Kat: 7 D. No: 16 Orta Mah. / Beşiktaş / İstanbul
Boğaziçi Kurumlar V.D. 478 D. No: 187
Mersis No: 047800367870001
Tic.Sic. No: 271081

Menkul Değerler A.Ş.						
Acar Menkul Değerler A.Ş.	-	-	-	-	-	-
Ahlatıcı Yatırım Menkul Değerler A.Ş.	MKK'nın tarafımızdan aldığı ücretler aynen yansıtılır.	MKK'nın almış olduğu ücret.	Takasbank üzerinden alınmaz.	Takasbank'ın almış olduğu EFT ücreti.	-	MKK'nın tarafımızdan aldığı ücretler aynen yansıtılır.
ALB Yatırım Menkul Değerler A.Ş.	-	-	Vardır.	-	-	-
Alnus Yatırım Menkul Değerler A.Ş.	-	-	50 TL	1-10.000 TL: 9,50 TL+BSMV, 10.000-50.000 TL: 18,50 TL+BSMV, 50.000-200.000 TL: 36,50 TL+BSMV, 200.000-1.000.000 TL: 76.50 TL + BSMV, 1.000.000 TL ve üzeri: 145 TL+BSMV	-	-
Alternatif Yatırım Menkul Değerler A.Ş.	-	4 TL	4 TL	4 TL	-	-
Ata Yatırım Menkul Kıymetler A.Ş.	MKK'nın tarafımızdan aldığı ücretler aynen yansıtılır.	MKK'nın tarafımızdan aldığı ücretler aynen yansıtılır.	MKK'nın tarafımızdan aldığı ücretler aynen yansıtılır.	0-180.000 TL arası sabit 18,00 TL, 180.000-1.800.000 TL arası oransal 0,0001, 1.800.000 TL ve üzeri sabit 180,00 TL (Vergi yükümlülükleri hariç). İnternet için 16,50 TL sabit ücret (Vergi yükümlülükleri hariç)	-	Halka arz sürecine ilişkin diğer gider bulunmuyor, yatırımcı kurum ilişkisinin devamında söz konusu olabilir.
Bizim Menkul Değerler A.Ş.	-	MKK Tarifesi	MKK Tarifesi	Yazılı Talimatlardan alınmaktadır.	-	Halka arz sırasında diğer gider bulunmamakta olup, yatırımcı kurum ilişkisinin devam etmesi durumunda olabilir.
Bulls Yatırım Menkul Değerler A.Ş.	-	-	-	-	-	-
Burgan Yatırım Menkul Değerler A.Ş.	-	-	-	-	-	-

19 Subat 2024

249

ALVES KABLO
SANAYİ VE TİCARET A.Ş.
Fatih Mah. Karayol. Cad. No:6 K Kat:1 ANKARA
Tel: 0312 802 8555 Pbx Harf: 0312 802 05 56
ANKARA KUTUMSOL Y.O.060 055 8159

INFO
YATIRIM MENKUL DEĞERLER A.Ş.
Saray Mh. Dr. Edinip Büyükdere Caddesi Plaza 2.
Blok No: 1 Kat: D:16 Ümitköy / Beşiktaş / İstanbul
Boğaziçi Kurumlar V.D.4 / 50016 / 87
Menhis No:04780036/8700011
Tic.Sic. No: 271081

Deniz Yatırım Menkul Kıymetler A.Ş.	MKK Tarifesi	-	-	-	-	MKK'nın müşteri özelinde aldığı ücretler yansıtılmaktadır (virman ücretleri vb.).
Dinamik Yatırım Menkul Değerler A.Ş.	-	Hisse başına 1,32 TL	Skalaya Göre	Skalaya Göre	-	-
Garanti Yatırım Menkul Kıymetler A.Ş.	MKK Tarifesi	MKK Tarifesi	MKK Tarifesi	-	-	MKK tarafından alınan ücretler müşteri hesaplarına yansıtılmaktadır.
Gedik Yatırım Menkul Değerler A.Ş.	-	-	Ücretlendirme Politikası'nda yer alan tarife geçerlidir. https://gdk.vt/JYQ8kP	Ücretlendirme Politikası'nda yer alan tarife geçerlidir. https://gdk.vt/JYQ8kP	-	Ücretlendirme Politikası'nda yer alan tarife geçerlidir. https://gdk.vt/JYQ8kP
Global Menkul Değerler A.Ş.	MKK Tarifesi	MKK Tarifesi	MKK Tarifesi	0-50.000 TL: 20 TL+BSMV, 50.000-100.000 TL: 30 TL+BSMV, 100.000-250.000 TL: 40 TL+BSMV, 250.000-1.000.000 TL: 175 TL+BSMV, 1.000.000 TL ve üzeri: 250 TL+BSMV	-	-
Halk Yatırım Menkul Değerler A.Ş.	MKK Tarifesi / Hesap Açma 5,7002 TL+BSMV	MKK Tarifesi 0,8382 TL+BSMV	MKK Tarifesi Üyelerarası Menkul Virman Transferi 4,1913 TL+BSMV	Takasbank Tarifesi Yüzbinde 5+BSMV Asgari 15,75 TL+BSMV	-	İşlemlere ait Düzenleyici kuruluş masrafları alınmaktadır.
ICBC Turkey Yatırım Menkul Değerler A.Ş.	-	-	0,21 TL	Beher İşlem İçin 5,25 TL	-	-
ING Yatırım Menkul Değerler A.Ş., ING Bank A.Ş. Özel Bankacılık Şubeleri	MKK'nın alacağı ücretler yansıtılır.	-	-	-	-	-
Integral Yatırım Menkul Değerler A.Ş.	-	-	4,20 TL + BSMV	Takasbank tarafından alınan ücretler: Tutar üzerinden %0,005 (Yüzbinde beş + BSMV) (250.000/2.500.000 TL arasındaki tutarlar)	-	Komisyon oranı; %0,1 (Binde 1) + BSMV



19 Subat 2024

250

ALVES KABLO SANAYİ VE TİCARET A.Ş.
 Sanayi ve Ticaret Bakanlığı Kayıtlı
 T.C. Ticaret Sicil No: 271081
 Tel: 0312 802 05 58
 Faks: 0312 802 05 58
 Ankara

INFO
YATIRIM MENKUL DEĞERLER A.Ş.
 Saray Mh. Dr. Adnan Büyükdere Cd. Terasas Plaza 2.
 Blok No: 2/27 D. 16 Ümitköy/İstanbul
 Boğaziçi Kurumlar V.D. 478 0036 787
 Mersis No: 0478003678700011
 Tic.Sic. No: 271081

				Asgari:12,50 TL + BSMV (250.000 TL'den az olan tutarlar için) Azami:72,50 TL+BSMV (2.500.000 TL'yi aşan tutarlar için)		
Invest AZ Yatırım Menkul Değerler A.Ş.	MKK Tarifesi	MKK Tarifesi	50.000 TL'ye kadar yoktur. 50.000 TL-100.000 TL arası 12,50 TL, 100.000 TL üstü 19 TL.	-	-	-
İş Yatırım Menkul Değerler A.Ş.	5,70 TL + BSMV	-	4,19 TL + BSMV	7,50 TL + BSMV	-	USD havalelerden 5,25 TL + BSMV ücret alınmaktadır. TL havalelerden ücret alınmamaktadır
Türkiye İş Bankası A.Ş.	-	-	175 TL + BSMV	Gelen EFT üzerinden masraf alınmamaktadır.	-	Haika arz sırasında yatırımcıdan herhangi bir diğer masraf alınmayacak olup izleyen dönemde Türkiye İş Bankası A.Ş.'nin yatırım hesabı saklama komisyon tarifesi geçerli olacaktır.
Marbaş Menkul Değerler A.Ş.	-	-	-	-	-	-
Meksa Yatırım Menkul Değerler A.Ş.	-	-	MKK Tarifesi.	Yürürlükteki EFT Tarifesi.	-	-
Osmanlı Yatırım Menkul Değerler A.Ş.	-	-	5 TL + BMV	Dijital Kanallar Aracılığı: 0 TL - 10.000 TL arası 15 TL, 10.001 TL - 50.000 TL arası 20 TL, 50.001 TL - 100.000 TL arası 30 TL ve 100.001 TL ve üzeri 40 TL Şube ve Temsilci Aracılığı: 0 TL - 10.000 TL arası 45 TL, 10.001 TL - 50.000 TL arası 60 TL,	-	Şirketimiz resmi internet sitesi www.osmanlimenkul.com.tr adresinde yayınlanır.

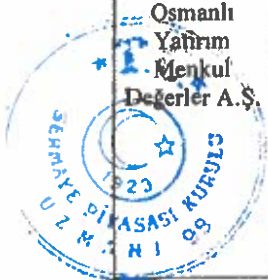

19 Subat 2024

251

ALVES KABLO
SANAYİ VE TİCARET A.Ş.
Fatih Mah. Karatay Cad. No:51 Kat:1 ANKARA
Tel: 0312 493 05 55 pbx Fax: 0312 802 05 56
Ankara Kültür Varlıklarını Koruma Kuruluna 094 8159

INFO
YATIRIM MENKUL DEĞERLER A.Ş.
Sıray Mh. Dr. Adnan Oktulden Üstü Çiğdem Plaza 2.
Blok No: Kat: F D 16 Ümitköy Beşiktaş/İstanbul
Boğaziçi Kurumlar VD 4/8 01/16/87
Mersis No:0478003678700011
Tic.Sic. No: 271081

						2.500.001 TL ve Üzeri 26 TL+BSMV 0,00012 (onbinde 1,2) +BSMV 350 TL+BSMV
Ünlü Menkul Değerler A.Ş.	Azami 5 TL	-	Azami 3,75 TL	Onbinde 1 (Asgari 5 TL Azami 100 TL)	-	Şirketimiz resmi internet sitesinde https://www.unlumenkul.com/yasal-duyurular/ adresinde yayınlanır.
Vakıf Yatırım Menkul Değerler A.Ş.	5,70 TL+BSMV	Saklayıcı Kurum Virman Tarifesi uygulanacaktır.	Saklayıcı Kurum Virman Tarifesi uygulanacaktır.	Takasbank Tarifesi Yüzbinde 10 +BSMV	-	Müşteriden sadece yasal olarak alınması gereken masraflar alınacaktır.
T. Vakıflar Bankası T.A.O.	Müşteriden sadece yasal olarak alınması gereken masraflar alınacaktır.	MKK Tarifesi+BSMV	MKK Tarifesi +BSMV	Yürürlükteki EFT skalası uygulanacaktır.	-	Müşteriden sadece yasal olarak alınması gereken masraflar alınacaktır.
Vakıf Katılım Bankası A.Ş.	-	Saklayıcı Kurum Virman tarifesi uygulanacaktır.	Saklayıcı Kurum Virman tarifesi uygulanacaktır.	-	-	Müşteriden sadece yasal olarak alınması gereken masraflar alınacaktır.
Kuveyt Türk Katılım Bankası A.Ş.	-	Saklayıcı Kurum Virman tarifesi uygulanacaktır.	Saklayıcı Kurum Virman tarifesi uygulanacaktır.	-	-	Müşteriden sadece yasal olarak alınması gereken masraflar alınacaktır.
Yatırım Finansman Menkul Değerler A.Ş.	-	Müşterilerden alınmıyor.	Müşterilerden alınmıyor. Yatırım Finansman müşterisi olmayanlardan; başka kurumlara hisse senedi virmanlarında MKK tarifesi uygulanır.	0-250.000 TL arası: 20 TL+BSMV 250.000,01 TL-500.000 TL arası: 35 TL + BSMV 500.000,01-1.000.000 TL arası: 75 TL + BSMV 1.000.000,01 -1.500.000 arası 100 TL + BSMV 1.500.000,01-5.000.000: 150 TL + BSMV ve 5.000.000,01 ve üzeri 250 TL+BSMV	-	-
Ziraat Yatırım Menkul Değerler A.Ş.	-	-	İşlem başına 5,30 TL+BSMV	-	-	-

25.3.2. Halka arz fiyatının tespitinde kullanılan yöntemler ile satış fiyatının belirli olmaması durumunda halka arz fiyatının kamuya duyurulması süreci ile halka arz fiyatının veya fiyat tespitindeki kriterlerin belirlenmesinde kimin sorumlu olduğuna dair bilgi:

1 TL nominal değerli 1 adet payın satış fiyatı 19,45 TL olarak belirlenmiş olup, İno Yatırım Menkul Değerler A.Ş. tarafından hazırlanan Fiyat Tespit Raporu'nda, halka arz fiyatının belirlenmesi için yapılan değerlendirme çalışmasında "İndirgenmiş Nakit Akımı Analizi" ve "Piyasa Çarpanları Analizi" yöntemleri kullanılmıştır. Fiyat Tespit Raporu izahname eki 5'te yer almaktadır.

Halka arz fiyatının belirlenmesinden nihai olarak Alves Kablo sorumludur.

Fiyat Tespit Raporu'nun ekinde yer alan Sorumluluk Beyanı'nda da yer aldığı üzere İno Yatırım, Sermaye Piyasası Kurulu (SPK)'nın 11.04.2019 tarih ve 21/500 sayılı kararı uyarınca SPK'nın 11.04.2019 tarih ve 2019/19 sayılı haftalık bülteninde ilan edilen duyuruya istinaden; SPK'nın ilgili kararında belirtilen niteliklere sahip olduğunu ve bağımsızlık ilkelerine uyduğunu, İzahnamenin bir parçası olan Fiyat Tespit Raporu'nda yer alan bilgilerin, sahip olduğu tüm bilgiler çerçevesinde, gerçeğe uygun olduğunu ve bu bilgilerin anlamını değiştirecek nitelikte bir eksiklik bulunmaması için her türlü özenin gösterilmiş olduğunu beyan etmiştir.

Farklı değerlendirme yöntemleri ile farklı tarihlerdeki finansal veriler ile piyasa çarpanlarının kullanılması durumunda farklı değerlere ulaşılması mümkün olup tasarruf sahipleri tarafından gerçekleştirilecek yatırım kararları, söz konusu unsurlar dikkate alındıktan sonra verilmelidir.

Fiyat Tespit Raporu, halka arzın başlangıç tarihinden en az üç gün önce Kamuyu Aydınlatma Platformunda (www.kap.gov.tr), Şirket'in internet sitesinde (www.alveskablo.com) ve Yetkili Kuruluşun (www.infoyatirim.com) internet sitesinde yayımlanacaktır.

25.3.3. Yeni pay alma hakkı kısıtlanmıyorsa yeni pay alma hakkının kısıtlanmasından dolayı menfaat sağlayıcılar hakkında bilgi:

Mevcut ortakların yeni pay alma hakları tamamen kısıtlanmıştır.

Yeni pay alma haklarının kısıtlanmasından doğrudan Şirket ve mevcut ortakları menfaat sağlayacaktır. Halka arz edilen paylar karşılığında Şirket fon elde edecektir. Mevcut ortaklar ise dolaylı yoldan menfaat elde edebilir. Zira Şirket'in elde ettiği fonu kullanma sonucunda faaliyetlerinde meydana gelecek karlılıktan dolayı ortaklar hem kar payı hem de mevcut paylarının da değer kazanması yoluyla kazanç sağlayabilirler. Ayrıca halka arz edilen payların ikincil piyasadaki borsa fiyatı mevcut paylarının değerinin belirlenmesi açısından bir ölçüt olması da dolaylı bir menfaat sağlayabilir.



19 Şubat 2024

25.3.4. İhraççının yönetim kurulu üyeleri ile yönetimde söz sahibi kişilerin veya ilişkili kişilerin (bunların eşleri ile birinci derecede kan ve sıhri hısımları) geçmiş yıl ile içerisinde bulunulan yıl içerisinde iktisap ettiği veya iktisap etme hakkına sahip oldukları ihraççı payları için ödedikleri veya ödeyecekleri fiyat ile halka arz fiyatının karşılaştırılması:
Yoktur.

25.4. Aracılık Yüklenimi ve Halka Arza Aracılık

25.4.1. Halka arza aracılık edecek yetkili kuruluşlar hakkında bilgi:

Halka arza aracılık edecek yetkili kuruluşlara ilişkin bilgiler İzahnamenin 25.1.3.2.c maddesinde yer almaktadır.

Yurt İçi Kurumsal Yatırımcılar sadece İno Yatırım aracılığıyla talepte bulunabilecektir.

25.4.2. Halka arzın yapılacağı ülkelerde yer alan saklama ve ödeme kuruluşlarının isimleri:

Halka arz sadece Türkiye Cumhuriyeti'nde gerçekleşeceğinden, payların saklama, takas ve ödeme işlemleri Takasbank (İstanbul Takas ve Saklama Bankası A.Ş.) ve MKK (Merkezi Kayıt Kuruluşu A.Ş.) tarafından gerçekleştirilecektir.

25.4.3. Aracılık türü hakkında bilgi:

Konsorsiyum Lideri İno Yatırım ve Konsorsiyum Üyeleri "En İyi Gayret Aracılığı" yoluyla satışa aracılık edecektir. Bu nedenle satışta yüklenimde bulunan herhangi bir kişi ya da kurum bulunmamaktadır.

25.4.4. Aracılık sözleşmesi hakkında bilgi

Şirket ve İno Yatırım arasında imzalanan "Halka Arza Aracılık Sözleşmesi", imzalandığı tarih olan 12.12.2023 tarihinden (Şirket ve İno Yatırım arasında imzalanan 12.10.2023 tarihli Halka Arza Aracılık Sözleşmesi, 12.12.2023 tarihli sözleşmenin yürürlüğe girmesi ile kendiliğinden sona ermiş olup taraflar arasında sözleşme konusuna ilişkin tüm hukuki ilişki 12.12.2023 tarihli işbu Sözleşme'ye göre sürdürülecektir.) itibaren 12 (on iki) ay süreyle yürürlükte kalacak olup bu sözleşme kapsamına giren yükümlülüklerin karşılıklı olarak yerine getirilmesi veya bu sözleşmede belirtilen nedenlerle feshedilmiş olması halinde kendiliğinden o tarihte sona erer.

Bununla birlikte Şirket ve payların halka arzını gerçekleştirecek aracı kuruluşlar arasındaki "Aracılık ve Konsorsiyum Sözleşmesi" de 12.01.2024 tarihinde imzalanmıştır. Söz konusu sözleşme, tarafları tanıtıcı bilgiler, Şirket paylarının halka arzına aracılık edilmesi, sözleşmenin konusu, halka arz edilecek paylarla ilgili bilgiler, aracılığın türü, satışın yapılacağı yatırımcılar, Şirket ve konsorsiyumun hak, yükümlülük ve taahhütleri, aracılık komisyonu ve masraflar, vergi, resim, harç ve diğer yükümlülükler, satış, tahsis ve dağıtımına ilişkin hükümler ile aracılık ve halka arz iptal koşullarına ilişkin hükümler içermektedir.

25.5. Halka arza ilişkin ilgili gerçek ve tüzel kişilerin menfaatleri:

Payların halka arzından Şirket, özkaynak/halka arz geliri elde edecektir.

19 Subat 2024

255

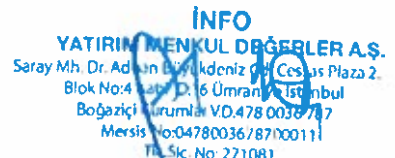

Şirket ile halka arzda Konsorsiyum Lideri olarak görev alan İno Yatırım arasında çıkar Alves Kablo arasında herhangi bir sermaye ilişkisi yoktur. Konsorsiyum Liderinin halka arz işlemi nedeniyle elde edeceği aracılık komisyonu haricinde doğrudan ya da dolaylı olarak halka arzın başarısına bağlanmış bir ekonomik çıkarı bulunmamaktadır. Halka arza aracılık edecek diğer Konsorsiyum Üyeleri de halka arza aracılık komisyonu elde edeceklerdir. Şirket ile diğer Konsorsiyum Üyeleri arasında çıkar çatışması veya herhangi bir menfaat çatışması bulunmamaktadır.

Alves Kablo ile finansal tabloların bağımsız denetimini yapan Karar Bağımsız Denetim ve Danışmanlık A.Ş. arasında herhangi bir çıkar veya menfaat çatışması bulunmamaktadır. Karar Bağımsız Denetim ve Danışmanlık A.Ş. ve Alves Kablo arasında herhangi bir sermaye ilişkisi yoktur. Karar Bağımsız Denetim ve Danışmanlık A.Ş.'nin doğrudan veya dolaylı olarak halka arzın başarısına bağlanmış bir ekonomik çıkarı bulunmamaktadır. Karar Bağımsız Denetim ve Danışmanlık A.Ş., Alves Kablo'ya sunduğu bağımsız denetim hizmetleri kapsamında ücret elde etmektedir.

Alves Kablo ile Bağımsız Hukukçu Raporu'nu hazırlayan Balioğlu Hukuk Bürosu arasında herhangi bir çıkar veya menfaat çatışması bulunmamaktadır. Balioğlu Hukuk Bürosu ve Alves Kablo arasında herhangi bir sermaye ilişkisi yoktur. Balioğlu Hukuk Bürosu doğrudan veya dolaylı olarak halka arzın başarısına bağlanmış bir ekonomik çıkarı bulunmamaktadır. Balioğlu Hukuk Bürosu, halka arza ilişkin sunulan hukuki danışmanlık hizmetleri karşılığında danışmanlık ücreti elde etmektedir.

Bunların dışında halka arzdan önemli menfaati olan danışmanlar vb. bulunmamaktadır.

Söz konusu maliyetler işbu izahnamenin 28 numaralı "Halka Arz Geliri ve Maliyetleri" başlıklı bölümünde detaylı olarak verilmektedir.

26. BORSADA İŞLEM GÖRMEYE İLİŞKİN BİLGİLER

26.1. Payların Borsada işlem görmesi için başvuru yapıp yapılmadığı ve biliniyorsa en erken işlem görme tarihleri:

Şirket'in izahname setinin Kurulca onaylanması, bu payların Borsa'da işlem göreceği anlamına gelmemekte olup Halka Arz Edilen Paylar'ın Borsa'da işlem görebilmesi, BİAŞ mevzuatının ilgili hükümleri çerçevesinde Borsa İstanbul Yönetim Kurulu'nun vereceği olumlu karara bağlıdır.

Payların Borsa'da işlem görme tarihi, Borsa İstanbul Yönetim Kurulu'nun yapacağı duyuru ile belirlenecektir.

Şirket paylarının BİST – Ana Pazar'da işlem görmesi için Borsa İstanbul'a başvuru yapılmış olup Borsa İstanbul'un görüşü işbu izahnamenin "I. Borsa Görüşü" bölümünde yer almaktadır.

19 Şubat 2026



ALVES KABLO
SANAYİ VE TİCARET A.Ş.

Fatih Mah. Köpük Çayırı Caddesi Kat: 1/1 ANKARA
Tel: 0312 812 05 55 plus Fax: 0312 802 05 56
Ankara Numaralı T.C.000 094 8159

INFO
YATIRIM MENKUL DEĞERLER A.Ş.
Saray Mh. Dr. İdris Bulukdeniz Cd. Cessas Plaza 2.
Blok No: Kat:7 D:16 Ümraniye/İstanbul
Boğaziçi Kurumlar VD.4750638487
MenB No:04780036/8710011
Tic.Sic.No:271081

26.2. İhraççının aynı grup paylarının borsaya kote olup olmadığına/borsada işlem görüp görmediğine veya bu hususlara ilişkin bir başvurusunun bulunup bulunmadığına ilişkin bilgi:

Yoktur.

26.3. Borsada işlem görmesi amaçlanan paylarla eş zamanlı olarak;

- Söz konusu paylarla aynı grupta yer alanların tahsisli/nitelikli yatırımcılara satışa konu edilmesi veya satın alınmasının taahhüt edilmesi veya,

- İhraççının başka bir grup payının veya sermaye piyasası araçlarının tahsisli/nitelikli yatırımcılara satışa ya da halka arza konu edilmesi durumunda bu işlemlerin maliyeti ve bu işlemlerin ait olduğu sermaye piyasası araçlarının sayısı, nominal değeri ve özellikleri hakkında ayrıntılı bilgi:

Yoktur.

26.4. Piyasa yapıcı ve piyasa yapıcılığın esasları:

Yoktur.

26.5. Fiyat istikrarı işlemlerinin planlanıp planlanmadığı:

Planlanmamaktadır.

26.6. Halka Arz Teşvikleri:

2024 ve 2025 Yıllarına İlişkin Mali Performans Garantisi:

İhraççının mevcut pay sahipleri Deniz KARAMERCAN ve Hikmet ALABICAK, İhraççının Sermaye Piyasası Mevzuatına göre denetlenmiş finansal tablolarına göre hesaplanacak 2024 ve 2025 yıllarına ait Faiz, Amortisman ve Vergi Öncesi Kar (FAVÖK) beklentileri konusunda taahhüt vermektedir. İhraççının mevcut pay sahipleri, halka arz fiyatının belirlenmesine ilişkin fiyat tespit raporunda belirtilecek 2024 ve 2025 yıllarına ait FAVÖK toplamı tutarının gerçekleştirilebileceği konusunda taahhüt vermektedir.

2025 yılına ilişkin İhraççının Sermaye Piyasası Mevzuatına göre denetlenmiş finansal tablolarının KAP'ta açıklanmasını takip eden iş günü içinde, 2024 ve 2025 yılına ilişkin söz konusu finansal tablolarda yer alan FAVÖK tutarının toplamının, fiyat tespit raporunda 2024 ve 2025 yılları için taahhüt edilen toplam tutarın altında kalması durumunda aradaki farkın, taahhüt edilen FAVÖK tutarına bölünmesi ile elde edilen ilave pay oranı KAP'ta İhraççı tarafından ilan edilecektir.

İlave pay oranının ilan edilmesini takip eden 2. İşgünü sonu itibarıyla İhraççının mevcut pay sahipleri Deniz KARAMERCAN ve Hikmet ALABICAK hariç, gün sonu bakiyesinde İhraççı payı olan yatırımcılar ilave pay almaya hak kazanacaktır.

İhraççının mevcut pay sahipleri Deniz KARAMERCAN ve Hikmet ALABICAK tarafından, bu teşvik kapsamında kullanılmak üzere MKK nezdinde kullanıma hazır olarak gerekli edilecek azami miktarda (toplamda 20.000.000 adet pay) Alves Kablo payı, halka arzın

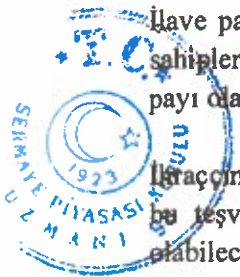

19 Şubat 2024

257

ALVES KABLO
SANAYİ VE TİCARET A.Ş.
Fatih Mah. Çarşı Cad. No:6 Kızıllı/ANKARA
Tel: 0312 802 05 56 Fax: 0312 802 05 56
Ankara T.C. M. M. A. S. 88, 094 8159

INFO
YATIRIM MENKUL DEĞERLER A.Ş.
Saray Mh. Dr. Adnan Bıyıkdeniz Cd. Etiler Plaza 2.
Blok No:4 Kat: D: 6 Ümraniye/İstanbul
Boğaziçi Kurumlar V.D.478
Mersis No:0478003678700011
Tic. Sic. No: 271081

gerçekleştiği tarih itibarıyla İno Yatırım'a rehin olarak (bizzat sahip oldukları mevcut paylardan verilecektir.) verilecektir.

İlave pay oranının ilan edilmesini takip eden 4 iş günü içinde KAP'ta ilan edilen ilave pay oranı ile söz konusu ilave pay oranının ilan edilmesini takip eden 2. İşgünü itibarıyla gün sonu bakiyesinde İhraççı payı olan yatırımcıların hesabında bulunan İhraççı paylarının nominal tutarının çarpımı ile hesaplanacak ilave İhraççı B grubu hamiline yazılı payı İhraççının mevcut pay sahipleri Deniz KARAMERCAN ve Hikmet ALABİCAK'ın hesabından yatırımcıların hesabına MKK aracılığı ile aktarılacaktır. İhraççının mevcut pay sahipleri Deniz KARAMERCAN ve Hikmet ALABİCAK, bu teşvik kapsamında kullanılmak üzere gerekli miktarda İhraççı payını MKK nezdinde kullanıma hazır şekilde bulunduracaktır.

Her halükarda bu teşvik kapsamında toplamda aktarılacak ilave pay miktarı, halka arz edilen payların %50'sini geçemeyecektir.

27. MEVCUT PAYLARIN SATIŞINA İLİŞKİN BİLGİLER İLE TAAHHÜTLER

27.1. Paylarını halka arz edecek ortak/ortaklar hakkında bilgi:

Halka arzda, ortak satışı yöntemi uygulanmayacak olup halka arz edilecek 40.000.000 TL nominal değerli payların tamamı sermaye artırımını suretiyle halka arz edilecektir.

27.2. Paylarını Halka Arz Edecek Ortakların Satışa Sunduğu Payların Nominal Değeri: Yoktur.

27.3. Halka arzdan sonra dolaşımdaki pay miktarının artırılmamasına ilişkin taahhütler:

a) İhraççı tarafından verilen taahhüt:

Şirket'in 12.10.2023 tarih ve 2023/18 sayılı Yönetim Kurulu kararı ile;

Şirket tarafından Halka Arz Edilen Payların Borsa İstanbul'da işlem görmeye başladığı tarihten itibaren 1 (bir) yıl boyunca;

(i) Şirket tarafından herhangi bir bedelli ve/veya bedelsiz sermaye artırımını yapılmamasına ve Şirket paylarının dolaşımdaki pay miktarının bu suretle artırılmamasına,

(ii) Şirket paylarının dolaşımdaki pay miktarının artmasına yol açacak şekilde satışa veya halka arza konu edilmemesine,

(iii) Bu doğrultuda bir karar alınmamasına ve/veya Borsa İstanbul'a veya SPK'ya veya yurt dışındaki herhangi bir menkul kıymetlere ilişkin düzenleyici kurum, borsa veya kotasyon otoritesine başvuruda bulunulmamasına,

(iv) Bu süre boyunca ileride yeni bir satış veya halka arz yapılacağına dair bir açıklama yapılmamasına ve

(v) Bu alınan kararlar doğrultusunda gerekli taahhütlerin verilmesine

karar verilmiş olup söz konusu hususlar kapsamında 12.10.2023 tarihli taahhüt verilmiştir.

b) Ortaklar tarafından verilen taahhütler:

Şirket'in mevcut pay sahipleri Deniz KARAMERCAN ve Hikmet ALABİCAK, 12.12.2023 tarihli taahhütleri ile Şirket paylarının Borsa İstanbul'da işlem görmeye başladığı tarihten

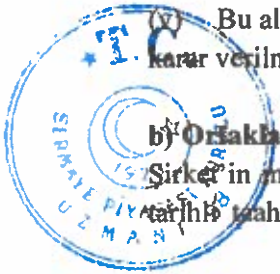

19 Şubat 2024

258

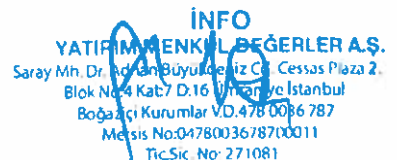

itibaren 1 (bir) yıl boyunca, sahip oldukları halka arza konu olmayan Şirket paylarının, dolaşımdaki pay miktarının artmasına yol açacak şekilde satışa veya halka arza konu edilmeyeceği, bu doğrultuda bir karar alınmayacağı ve/veya Borsa İstanbul'a veya SPK'ya veya yurt dışındaki herhangi bir menkul kıymetlere ilişkin düzenleyici kurum, borsa veya kotasyon otoritesine başvuruda bulunulmayacağı ve bu süre boyunca ileride yeni bir satış veya halka arz yapılacağına dair bir açıklama yapılmayacağı doğrultusunda taahhütte bulunmuştur.

c) Sermaye piyasası mevzuatı kapsamında verilen taahhütler:

Şirket'in mevcut pay sahipleri Deniz KARAMERCAN ve Hikmet ALABICAK, 12.12.2023 tarihli taahhütleri ile SPK'nın VII-128.1 sayılı Pay Tebliği'nin 8'inci maddesi çerçevesinde, Şirket paylarının Borsa İstanbul'da işlem görmeye başladığı tarihten itibaren 1 (bir) yıl boyunca maliki olduğu Şirket paylarının halka arz fiyatının altındaki bir fiyattan Borsa İstanbul'da satılmaması, bu payların halka arz fiyatının altında Borsa İstanbul'da satılması sonucunu doğuracak şekilde herhangi bir işleme tabi tutulmaması, belirtilen süre içinde söz konusu payların kısmen veya tamamen Borsa İstanbul dışında satılması veya devredilmesi durumunda Kurul'un özel durumların kamuya açıklanmasına ilişkin düzenlemeleri çerçevesinde özel durum açıklaması yapılması ve Borsa İstanbul dışında satılan payları alanların da bu sınırlamaya tabi olacağına alıcılara bildirilmesi doğrultusunda taahhütte bulunmuştur.

Bununla birlikte İhraççı'nın pay sahiplerinden Deniz KARAMERCAN ve Hikmet ALABICAK, 12.12.2023 tarihli taahhütleri ile SPK'nın i-SPK-128.21 (30/03/2023 tarihli ve 20/412 s.k.) sayılı İlke Kararı uyarınca ve söz konusu bu İlke Kararı yürürlükte kaldığı sürece, işbu İzahnamenin onay tarihinden itibaren 180 gün boyunca ve Borsa'da satışı da kapsayacak şekilde, paylarını Borsa dışında satmayacağını, başka yatırımcı hesaplarına virmanlamayacağını veya Borsa'da özel emir ile ve/veya toptan satış işlemine konu etmeyeceğini taahhüt etmiştir.

d) Yetkili kuruluşlar tarafından verilen taahhütler:

Yoktur.

e) Taahhütlerde yer alan diğer önemli hususlar:

Yoktur.

28. HALKA ARZ GELİRİ VE MALİYETLERİ

28.1. Halka arza ilişkin ihraççının elde edeceği net gelir ile katlanacağı tahmini toplam ve pay başına maliyet

Şirket, halka arzdan 778.000.000 TL brüt gelir elde edecektir. Halka arza ilişkin toplam maliyetin 35.050.000 TL olacağı tahmin edilmektedir. Pay başına düşecek maliyetin ise 0,87625 TL olması beklenmektedir. Şirket'in halka arzdan elde edeceği net gelirin de 742.950.000 TL olması tahmin edilmektedir.



19 Şubat 2024



ALVES KABLO
SANAYİ VE TİCARET A.Ş.

Fatih Mah. Karatay Cad. No:6 K.Kazan/ANKARA
Tel: 0312 802 05 56 / 0312 802 05 56
Ankara Kurumlar V.D. 478 094 8159

259

INFO

YATIRIM MENKUL DEĞERLER A.Ş.
Saray Mh. Dr. Adnan Büyükdere Cd. Cassas Plaza 2.
Blok No: Kat:7 D:16 Ümitköy / Beşiktaş / İstanbul
Boğaziçi Kurumlar V.D.478 094 8159
Meris No:0478003678700011
Tic.Sic. No: 271081

Halka arz maliyetlerinin kırılımı aşağıdaki tabloda yer almaktadır:

Tahmini Halka Arz Maliyeti (TL)	Toplam
SPK Kurul Ücreti	1.058.000
Borsa İstanbul İşlem Görme Başvuru Ücreti (BSMV Dahil)	57.330
MKK Üyelik Ücreti (BSMV Dahil)	168.000
Aracılık Komisyonu (BSMV Dahil)	26.957.700
Reklam / PR Giderleri (KDV Dahil)	5.000.000
Hukukçu Görüşü (Vergiler Dahil)	745.000
Bağımsız Denetim Gideri (KDV Dahil)	730.300
Gayrimenkul Değerleme Raporları Gideri (KDV Dahil)	73.750
Sektör Raporu	80.280
Rekabet Kurumu	16.000
KAP Hizmet Bedeli (KDV Dahil)	27.293
Diğer	136.347
Toplam Maliyet	35.050.000
Halka Arz Edilecek Pay Adedi	40.000.000
Pay Başına Maliyet	0,87625
Net Gelir	742.950.000

28.2. Halka arzın gerekçesi ve halka arz gelirlerinin kullanım yerleri:

Halka Arz Gerekçeleri:

- Şirket'in özkaynaklarının güçlendirilmesi,
- Şirket'in işletme sermayesinin güçlendirilmesi,
- Şirket'in büyüme hedeflerinin devamlılığının sağlanması,
- Şirket'in bilinirliğinin yurt içinde ve yurt dışında artırılması,
- Şirket'in rekabet gücünün artırılması,
- Şirket faaliyetlerinin uluslararası pazarlara yayılması,
- Potansiyel müşteriler nezdinde mevcut güvenilirliğin ve saygınlığın artırılması,
- Sürdürülebilir kurumsal yapının oluşturulması ve raporlama standartlarının geliştirilmesi,
- Şeffaflık ve hesap verilebilirlik düzeyinin yükseltilmesi,
- Şirket paylarının likit hale getirilmesi neticesinde kredi verenler nezdinde gerekmesi durumunda daha düşük maliyetle borçlanma imkanına kavuşması

olarak sayılabilir.

Halka Arz Gelirinin Kullanım Yerleri:

Şirket'in sermaye artırımı yoluyla ihraç edeceği 40.000.000 TL nominal değerli pay karşılığı elde edilecek kaynaktan halka arz maliyetleri düşüldükten sonra kalan kısmının; Şirket'in 09.01.2024 tarih ve 2024/2 sayılı yönetim kurulu kararı ile kabul edilen fonun kullanım yerlerine ilişkin rapor çerçevesinde kullanılacak olup söz konusu rapor işbu İzahnamenin ekinde yer almaktadır.

Şirket'in, sermaye artırımı dolayısıyla ihraç edilecek yeni payların halka arzı neticesinde elde edeceği brüt halka arz gelirinden, ilgili masraf ve maliyetler düşüldükten sonra kalan fonun, aşağıda gösterilen oranlarda ve amaçlarla kullanılması planlanmaktadır.

- %35 ila %40'ının ihracata yönelik üretim kapasitesinin artırılması için makine ve teknolojik yatırımların yapılmasında,
- %30 ila %35'inin finansal borçların faiz ve anapara ödemelerinin yapılmasında,
- %30 ila %35'inin işletme sermayesi ihtiyacının finanse edilmesi kapsamında kullanılmasına
- İhtiyaç duyulması halinde yukarıda ifade edilen fon kullanım kalemleri arasında %10 kadar geçiş yapılabilmesine karar verilmiştir.

İhracata Yönelik Üretim Kapasitesinin Artırılması İçin Makine ve Teknolojik Yatırımların Yapılması

Şirket, üretim faaliyetlerinin yapıldığı Ankara/Kahramankazan'daki fabrikalarında, ihracatın artırılmasına yönelik üretim kapasitesinin artırılması için makine ve teknolojik yatırımların yapılması amacıyla halka arzdan elde edeceği net gelirin %35 ila %40'lık kısmını kullanmayı planlamaktadır. Şirket, elde edeceği fon ile fabrika binaları içerisinde gerçekleştireceği yatırımlar ile maliyetleri düşürmeye ve ihracat pazarına uygun döviz gelirini artırmaya yönelik olarak; bakır ve alüminyum tel inceltme makineleri, damar, tel büküm, zırlama makineleri, izolasyon dış kılıf makine ve hat modernizasyonu yatırımları yapmayı planlamaktadır.

Finansal Borçların Faiz ve Anapara Ödemelerinin Yapılması

Şirket, halka arzdan elde edeceği net gelirin %30 ila %35'lik kısmı ile kısa vadeli banka kredilerinin ana para ve faiz ödemelerini yapmayı planlamaktadır. Böylece, aktif yapısının güçlenerek, özkaynak karlılığın artırılması, bunun yanında, Şirket'in finansman maliyetlerinin azalarak, net karlılığının pozitif etkilenmesi öngörülmektedir.

İşletme Sermayesi İhtiyacının Finanse Edilmesi

Şirket, uzun vadeli sürdürülebilir stratejik hedeflerine ulaşmak için işletme sermayesini güçlendirmeyi ve hammadde maliyetlerini düşürmeyi hedeflemekte olup böylece güçlenen işletme sermayesi ve hammadde alım maliyetlerinde ortaya çıkan avantajın, nihai olarak kar artışı olarak finansal tablolara yansımaları öngörülmektedir. İşletmenin kapasite kullanım oranının artırılması, üretimin sürekli olarak yerine getirilebilmesi, iş hacminin genişletilebilmesi, faaliyetlerin karlı ve verimli bir biçimde yerine getirilebilmesi için işletme sermayesinin güçlendirilmesi son derece önemlidir. Ayrıca güçlenen sermaye yapısı, pazarda tahsilat ve ödeme koşullarının değişmesi halinde, Şirket'e bu koşulları esnek olarak karşılayabilme ve rekabetçi pazar fırsatlarını kaçırmama imkanı sağlayacaktır.

Tüm bu hususlar kapsamında Şirket, halka arzdan elde edeceği net gelirin %30 ila %35'lik kısmını işletme sermayesi ihtiyacının finansmanı kapsamında kullanmayı planlamaktadır.

Şirket, halka arzdan elde edilecek net gelire yukarıda izah edilen şekilde kullanmaya ihtiyacı olmadığı ve/veya kullanmadığı ölçüde, Şirket menfaatlerini gözeterek fon kullanım alanları arasında %10 kadar geçiş yapabilecektir.



19 Şubat 2024

261



ALVES KABLO
SANAYİ VE TİCARET A.Ş.

Fatih Mah. Kurumlar Vad. No: 16 Kat: 16 ANKARA
Teli: 0312 602 05 59 | Faks: 0312 602 05 56
Ankara Kurumlar Vad. No: 16 Kat: 16 ANKARA

INFO

YATIRIM MENKUL DEĞERLER A.Ş.
Saray Mh. Dr. Aynan Yükküdeniz Cad. Cessas Plaza 2.
Blok No: 16 Kat: 16 Ümraniye/İstanbul
Boğaziçi Kurumlar VD.4780036787
Meris No: 0478003678700011
Tic.Sic. No: 271081

izahnamede doğru bir biçimde aktarılmış olduğunu teyit ederiz. Bununla birlikte; sektör yayınlarında veya diğer herkese açık bilgi kaynaklarında üçüncü şahıslarca verilen bilgilerin güvenilir olduğu düşünülmekle birlikte, bağımsız bir doğrulama işleminden de geçirilmemiştir. Şirket, bildiği ve ilgili üçüncü şahsın yayınladığı bilgilerden kanaat getirebildiği kadarıyla, açıklanan bilgileri yanlış ve yanıltıcı hale getirecek herhangi bir eksikliğin bulunmadığını ve söz konusu bilgilerin aynen alındığını beyan eder. Bununla birlikte Şirket, Doğu Avrupa ve Afrika pazarlarına ihracat potansiyelini arttırmayı ve pazar entegrasyonunu geliştirmeyi hedeflemekte olup bu amaca hitap etmek ve bu pazarlardaki üretici, pazar ve ürün çeşitliliğini görmek için "Global Market Insight" adlı kuruluşa ücreti mukabilinde "Tel ve Kablo Pazarı 2023 - 2032" raporunu hazırlatmıştır. İşbu İzahnamenin 7.2 numaralı "Başlıca sektörler/pazarlar" başlıklı bölümünde yer alan veriler ilgili rapordan derlenmiştir.

Finansal Tablolar

31.12.2020, 31.12.2021, 31.12.2022 ve 30.09.2023 tarihli karşılaştırmalı finansal tablolar ile bunlara ilişkin dipnotlar Karar Bağımsız Denetim ve Danışmanlık A.Ş. tarafından denetlenmiş ve ilgili özel bağımsız denetim raporu hazırlanmış olup izahname eki 3'te sunulmaktadır.

Finansal Tablo Dönemi	Bağımsız Denetim Kuruluşunun Ticaret Unvanı	Bağımsız Denetim Kuruluşunun Adresi	Bağımsız Denetim Kuruluşunun Sorumlu Ortak Baş Denetçisinin Adı Soyadı	Görüş / Sonuç
1 Ocak – 31 Aralık 2020, 2021, 2022, 1 Ocak – 30 Eylül 2023	Karar Bağımsız Denetim ve Danışmanlık A.Ş.	Bahçelievler Mah. 35 Cad. No:24/8 Çankaya/Ankara	Ali Osman EFLATUN	Olumlu

30.09.2023, 31.12.2022, 31.12.2021 ve 31.12.2020 dönemlerine ait özel bağımsız denetim raporunda yer alan denetçi görüşü:

"Görüşümüze göre ilişikteki finansal tablolar, Grup'un 30 Eylül 2023, 31 Aralık 2022, 31 Aralık 2021 ve 31 Aralık 2020 tarihleri itibarıyla konsolide finansal durumunu ve aynı tarihte sona eren hesap dönemine ait konsolide finansal performansını ve konsolide nakit akışlarını, Türkiye Finansal Raporlama Standartlarına ("TFRS") uygun olarak tüm önemli yönleriyle gerçeğe uygun bir biçimde sunmaktadır."

Bağımsız denetim kuruluşunun/sorumlu ortak baş denetçinin değişmiş olması halinde nedenleri hakkında bilgi:

Yoktur.

Hukukçu Raporu

İşbu izahnamede kullanılan Hukukçu Raporu Balioğlu Hukuk Bürosu tarafından hazırlanmış olup izahname eki 6'da sunulmaktadır.

Hukuk Bürosu	Balioğlu Hukuk Bürosu
Adresi	Büyükdere Cad. No: 175 Ferko Signature Plaza Kat:3, 34340, Levent/İstanbul
Telefon	0 (212) 823 00 62



19 Subat 2024

Bu izahnamede Şirket'in içinde bulunduğu sektöre ilişkin olarak görüşleri sunulan uzman kişi veya kuruluşlar ile finansal tabloları denetleyen bağımsız denetim kuruluşlarının Şirket ile hiçbir ilişkisi olmadığı gibi Şirket tarafından ihraç edilen menkul kıymetlere veya bunları elde etme hakkı veren ya da taahhüt eden opsiyonlara sahip değildirler. Aynı kişiler, Şirket tarafından daha önce istihdam edilmemişler ya da Şirket'ten herhangi bir ücret almamışlardır. Şirket'in yönetim ve denetim organlarından herhangi birinde üye olmamışlardır. Ayrıca bu kişi veya kuruluşların (yetkili kuruluş olan İno Yatırım Menkul Değerler A.Ş. dışındaki) halka arza aracılık eden yetkili kuruluş olan İno Yatırım ile de herhangi bir bağlantıları bulunmamaktadır. Faaliyet gösterilen sektöre ilişkin veriler ve bilgiler resmi kurum ve kuruluşlar ile meslek örgütlerinin yayınlamış oldukları kamuya açık bilgiler ile şirketten elde edilen bilgilerden oluşmaktadır.

31. İŞTİRAKLER HAKKINDA BİLGİLER

31.1. Konsolidasyona dahil edilenler hariç olmak üzere ihraççının finansal yatırımları hakkında bilgi:

Yoktur.

32. PAYLAR İLE İLGİLİ VERGİLENDİRME ESASLARI

Aşağıda özetlenmekte olan hususlar Halka Arz Edilen Paylar'ın elde tutulması ve elden çıkarılması sırasında elde edilecek kazanç ve iratların vergilendirilmesi hakkında genel bir bilgi vermek amacıyla İşbu İzahname tarihi itibarıyla yürürlükte bulunan vergi mevzuatı dikkate alınarak hazırlanmıştır. Özellikle durumlarda yatırımcıların vergi danışmanlarına danışması gerektiği önemle hatırlatılır. İşbu İzahname tarihi itibarıyla yürürlükte olan vergi mevzuatı ve vergi mevzuatının yorumlanma biçimi kapsamında verilen bilgilerin ileride değişebileceğinin hatta mevzuatın geriye yönelik olarak da değişebileceğinin göz önünde bulundurulması gerekmektedir.

32.1 Genel Bakış

32.1.1. Gerçek Kişilerin Vergilendirilmesi

Gelir vergisi mevzuatı uyarınca, Türk hukukunda vergi mükelleflerinin yükümlülüklerini belirleyen iki çeşit vergi mükellefiyet statüsü mevcuttur. Türkiye'de yerleşik bulunan ("Tam Mükellef") kişiler ve kurumlar Türkiye içinde ve dışında elde ettikleri kazanç ve iratların tamamı üzerinden vergilendirilirler. Türkiye'de yerleşik bulunmayan ("Dar Mükellef") kişiler ve kurumlar sadece Türkiye'de elde ettikleri kazanç ve iratlar üzerinden vergilendirilirler.

GVK uyarınca, (i) Türkiye'de yerleşmiş olanlar (ii) resmi daire ve müesseselere veya merkezi Türkiye'de bulunan teşekkül ve teşebbüslere bağlı olup adı geçen daire, müessese, teşekkül ve teşebbüslerin işleri dolayısıyla yabancı ülkelerde oturan Türk vatandaşları, Tam Mükellef olarak Türkiye içinde ve dışında elde ettikleri kazanç ve iratların tamamı üzerinden vergilendirilirler. Türkiye'de yerleşmiş sayılma durumu (i) ikametgahın Türkiye'de bulunması veya (ii) bir takvim yılı içerisinde Türkiye'de devamlı olarak altı aydan fazla oturulması olarak tanımlanmıştır. Buna ek olarak, belli bir görev veya iş için Türkiye'ye gelen iş, ilim ve fen adamları, uzmanlar, memurlar, basın ve yayın muhabirleri ve durumları buna benzeyen diğer



19 Suban 2024

ALVES KABLO
SANAYİ VE TİCARET A.Ş.
Tic. Sic. No: 271081
Tel: 0312 802 05 56
Ankara

INFO
YATIRIM MENKUL DEĞERLER A.Ş.
Saray Mh. Dr. Adnan Bıyıklıoğlu Cad. Cessas Plaza 2.
Blok No:4 Kat: 7/16 Ümraniye/İstanbul
Boğaziçi Kurumlar VD.473 0016787
Mersis No:0478003678700011
Tic.Sic. No. 271081

kimselerle tahsil veya tedavi veya istirahat veya seyahat maksadıyla Türkiye'ye gelen yabancılar ile tutukluluk, hükümlülük veya hastalık gibi elde olmayan sebeplerle Türkiye'de alıkonmuş ve kalmış olanlar Türkiye'de yerleşik sayılmazlar ve dolayısıyla Tam Mükellef olarak değerlendirilmezler. Bununla birlikte, yurt dışında mukim kişilerin Türkiye'de tam veya dar mükellef olup olmadıklarının tespitinde Türkiye ile ilgili kişinin mukimi olduğu yabancı ülke arasında imzalanmış çifte vergilendirmeyi önleme anlaşması hükümlerinin de dikkate alınması gerekmektedir.

Halka Arz Edilen Paylara sahip olan kişilerin, söz konusu Halka Arz Edilen Payların BİST'te elden çıkarılmasından kaynaklanan değer artış kazançları ve Halka Arz Edilen Paylar ile ilgili dağıtılan kar paylarından elde ettikleri menkul sermaye iratları, Türkiye'de elde edilmiş olarak kabul edilmektedir.

Gerçek kişilerin 2024 takvim yılı için gelir vergisine tabi gelirleri aşağıdabelirtilen oranlara bağlı olarak vergilendirilir.

Gelir Aralığı	Gelir Vergisi Oranı (%)
110.000 TL'ye kadar	15
230.000 TL'nin 110.000 TL'si için 16.500 TL, fazlası	20
580.000 TL'nin 230.000 TL'si için 40.500 TL (ücret gelirlerinde 870.000 TL'nin 230.000 TL'si için 40.500 TL), fazlası	27
3.000.000 TL'nin 580.000 TL'si için 135.000 TL, (ücret gelirlerinde 3.000.000 TL'nin 870.000 TL'si için 213.300 TL), fazlası	35
3.000.000 TL'den fazlasının 3.000.000 TL'si için 982.000 TL, (ücret gelirlerinde 3.000.000 TL'den fazlasının 3.000.000 TL'si için 958.800 TL), fazlası	40

32.1.2. Kurumların Vergilendirilmesi

5520 sayılı Kurumlar Vergisi Kanunu ("KVK") uyarınca sermaye şirketleri, kooperatifler, iktisadi kamu kuruluşları, dernek veya vakıflara ait iktisadi işletmeler, iş ortaklıkları, kurum kazançları üzerinden kurumlar vergisine tabidirler. Kurumların vergilendirilebilir karları Vergi Usul Kanunu ("VUK") ve diğer Türk vergi kanunlarına göre belirlenmektedir. İşbu İzahname tarihi itibarıyla kurum karlarına uygulanmakta olan Kurumlar Vergisi Oranı %20 olup bu oran 7316 sayılı Amme Alacakları Tahsil Usulü Hakkında Kanun ile Bazı Kanunlarda Değişiklik Yapılmasına Dair Kanun ile 2021 yılı vergilendirme dönemine ait kurum kazançları için %25, 2022 yılı vergilendirme dönemine ait kurum kazançları için %23 olarak değiştirilmiştir. 7456 sayılı Kanun ile Kurumlar Vergisi Kanunu'nun 32'nci maddesinde yapılan değişiklik sonucunda, 2023 yılı ve izleyen vergilendirme dönemlerinde elde edilen kurum kazançları için uygulanacak olan kurumlar vergisi oranı %25'e çıkarılmıştır. Borsa İstanbul Pay Piyasasında ilk defa işlem görmek üzere ve sermayesinin en az %20'sini temsil eden payları halka arz eden kurumların (bankalar, finansal kiralama şirketleri, factoring şirketleri, finansman şirketleri, ödeme ve elektronik para kuruluşları, yetkili döviz müesseseleri, varlık yönetim şirketleri, sermaye piyasası kurumları ile sigorta ve reasürans şirketleri ve emeklilik şirketleri hariç) kurum kazançlarına uygulanacak vergi oranı, payların ilk defa halka arz edildiği hesap



19 Subat 2024

ALVES KABLO
SANAYİ VE TİCARET A.Ş.
Fahri Mah. Katırcıoğlu Sok. No: 10 Kat: 3 ANKARA
Tel: 0312 312 05 55 Fax: 312 202 05 56
ANKARA T.C. DİŞİŞLERİ BAKANLIĞI 094 8159

İFO
YATIRIM MENKUL DEĞERLER A.Ş.
Saray Mh. Dr. Adnan Oktu'denizler Ç. Cessas Plaza 2.
Blok No:4 Kat:7 D. 16 Üsküdar/İstanbul
Boğaziçi Kurumlar V.D.4 78 0036 347
Mersis No:047800367800011
Tic.Sic. No: 271081

döneminden başlamak üzere beş hesap dönemi boyunca 2 (iki) puan indirimli olarak uygulanacaktır.

22.01.2022 tarihli ve 31727 sayılı Resmi Gazete’de yayımlanan 7351 sayılı Kanun uyarınca;
– İhracat yapan kurumların münhasıran ihracattan elde ettikleri kazançlarına
– Sanayi sicil belgesini haiz ve fiilen üretim faaliyetiyle iştigal eden kurumların münhasıran üretim faaliyetinden elde ettikleri kazançlarına,
1 Ocak 2022 tarihinden, özel hesap dönemine tabi olan mükelleflerde 2022 takvim yılında başlayan özel hesap döneminin başından itibaren elde edilen kazançlara uygulanmak üzere kurumlar vergisi oranı 1 (bir) puan indirimli uygulanır.

KVK’da tam ve dar mükellefiyet olmak üzere iki tür vergi mükellefiyeti tanımlanmıştır. KVK uyarınca, bir kurumun Tam Mükellef olarak değerlendirilebilmesi için: (i) kanuni merkezinin Türkiye’de bulunması veya (ii) kanuni merkezinin Türkiye dışında bulunmasına rağmen iş bakımından işlemlerin fiilen toplandığı ve yönetildiği merkez olan iş merkezinin Türkiye’de bulunması gerekmektedir. Türk vergi mevzuatı çerçevesinde belirtilen bu iki şartı sağlamayan bir kurum Dar Mükellef olarak değerlendirilir.

Tam mükellef kurumlar gerek Türkiye içinde gerekse Türkiye dışında elde ettikleri kazançlarının tamamı üzerinden Türkiye’de vergilendirilirler. Dar mükellef kurumlar ise sadece Türkiye’de elde ettikleri kazançları üzerinden vergilendirilirler

Dar mükellefiyete tabi kişiler bakımından menkul sermaye iratlarının Türkiye’de elde edilmiş olarak kabul edilebilmesi için sermayenin Türkiye’de yatırılmış olması gerekmektedir. Dar mükellefiyete tabi kişiler bakımından değer artış kazançlarının Türkiye’de elde edilmiş olarak kabul edilebilmesi için söz konusu değer artış kazancını doğuran işin veya muamelenin Türkiye’de ifa edilmesi veya Türkiye’de değerlendirilmesi gerekmektedir. “Türkiye’de değerlendirilmesi” ifadesinden maksat ödemenin Türkiye’de yapılması veya ödeme yabancı bir ülkede yapılmış ise Türkiye’de ödeyenin veya nam ve hesabına ödeme yapılanın hesaplarına intikal ettirilmesi veya kârından ayrılmasıdır.

32.2. Payların Elden Çıkarılması Karşılığında Sağlanan Kazançların Vergilendirilmesi

32.2.1. Borsada İşlem Gören Payların Vergilendirme Esasları:

31.12.2025 tarihine kadar uygulanmak üzere Borsa İstanbul’da işlem gören payların elden çıkarılması sonucu sağlanan değer artış kazançlarının vergilendirilmesi GVK’nın Geçici 67. maddesi çerçevesinde gerçekleştirilmektedir. GVK’nın Geçici 67. maddesi kapsamında değer artış kazançları işlemlere aracılık eden bankalar ve aracı kurumlar ile saklayıcı kuruluşlar tarafından yapılan tevkifat ile vergilendirilmektedir. GVK’nın Geçici 67. maddesinin yürürlük süresinin 31.12.2025 tarihinden sonraya uzatılmaması veya herhangi bir şekilde kapsamının vergi mevzuatına dahil edilmemesi durumunda 31.12.2025 tarihinden sonra aşağıda açıklandığı üzere (Bakınız. 33.2.2 Genel Olarak Pay Alım Satım Kazançlarının Vergilendirilmesi) (Menkul Kıymet Yatırım Ortaklığı Payları hariç), Borsa İstanbul’da işlem gören payların elden



ALVES KAPLO
SANAYİ VE TİCARET A.Ş.

Fatih Mah. Katip Çelebi Caddesi No: 100/100 ANKARA
Tel: 0312 802 05 56 Dış Hatlar: 0312 802 05 56
ANKARA KURUMSAL VERGİLERİNE 094 8159

çıkartılmasından sağlanacak değır artıř kazançları genel hükümler çerçevesinde vergilendirilecektir.

Diđerlerinin yanı sıra, Borsa İstanbul'da işlem gören payların alım satımına aracılık ettikleri yatırımcılar tarafından sağlanan gelirlerin vergilendirilmesinden yükümlü olan ve dolayısıyla vergi tevkifatını yapmakla sorumlu tutulan taraflar bankalar, aracı kurumlar ve saklayıcı kuruluşlardır. Bankalar, aracı kurumlar ve saklayıcı (saklamacı) kuruluşlar tevkifat yükümlülükleri tahtındaki ilgili vergi beyanlarını, üçer aylık dönemler itibarıyla beyan edeceklerdir. İstanbul Takas ve Saklama Bankası A.Ş. – MKK dışında saklayıcı kuruluşlardan saklama hizmeti alan yatırımcıların işlemlerinde vergi tevkifatının yapılması esasen ilgili saklayıcı kuruluşun sorumluluğundadır.

Borsa İstanbul'da işlem gören bir payın başka bir banka veya aracı kuruma naklinin istenmesi halinde, nakli gerçekleştirecek banka veya aracı kurum nakli istenen kıymetle ilgili alış bedeli ve alış tarihini naklin yapılacağı kuruma bildirecektir. Bildirilecek tarih ve bedel, tevkifat matrahının tespitinde dikkate alınacaktır. Söz konusu payların bir başka kişi veya kurum adına nakledilmesi halinde alış bedelinin ve alış tarihinin ilgili banka veya aracı kuruma bildirilmesinin yanı sıra işlemin T.C. Hazine ve Maliye Bakanlığı'na bildirilmesi gerekmektedir. Bu bildirimler, başka bir kişi veya kurum adına naklin aynı banka veya aracı kurumun bünyesinde gerçekleştirilmesi veya kıymetin sahibi tarafından fiziken teslim alınması halinde de yapılır.

Saklayıcı kuruluşlar, bankalar ve aracı kurumlar tarafından yapılacak vergi tevkifatı oranı kanunen %15 olarak belirlenmiştir. Söz konusu tevkifat oranı bankalar, aracı kuruluşlar ve saklayıcı kuruluşlar tarafından aşağıda yer alan gelirler üzerinden uygulanır:

- alım satımına aracılık ettikleri menkul kıymetler ile diđer sermaye piyasası araçlarının alış ve satış bedelleri arasındaki fark,
- alımına aracılık ettikleri menkul kıymet veya diđer sermaye piyasası araçlarının itfası halinde alış bedeli ile itfa bedeli arasındaki fark,
- menkul kıymetlerin veya diđer sermaye piyasası araçlarının tahsiline aracılık ettikleri dönemsel getirileri (herhangi bir menkul kıymet veya diđer sermaye piyasası aracına bağlı olmayan),
- aracılık ettikleri menkul kıymet veya diđer sermaye piyasası araçlarının ödünç işlemlerinden sağlanan gelirler.

Ancak, GVK ve 2012/3141 sayılı Bakanlar Kurulu Kararı ("BKK") uyarınca, kanunen %15 olarak belirlenen tevkifat oranı:

- (i) paylara ve pay endekslerine dayalı olarak yapılan vadeli işlem ve opsiyon sözleşmeleri, Borsa İstanbul'da işlem gören aracı kuruluş varantları dahil olmak üzere paylar (menkul kıymetler yatırım ortaklık payları hariç) ve pay yoğun fonlarının katılma belgelerinden elde edilen kazançlar T.C. Hazine ve Maliye Bakanlığı'nca ihraç edilen altına dayalı devlet iç borçlanma senetleri ve 4749 sayılı Kamu Finansmanı ve Borç Yönetiminin Düzenlenmesi Hakkında Kanun uyarınca



- kurulan varlık kiralama şirketleri tarafından ihraç edilen altına dayalı kira sertifikalarından elde edilen kazançlar için %0 ve
- (ii) KVK'nın 2/1 maddesi kapsamındaki mükellefler ile münhasıran menkul kıymet ve diğer sermaye piyasası aracı getirileri ile değer artışı kazançları elde etmek ve bunlara bağlı hakları kullanmak amacıyla faaliyette bulunan mükelleflerden SPKn'na göre kurulan yatırım fonları ve yatırım ortaklıklarıyla benzer nitelikte olduğu T.C. Hazine ve Maliye Bakanlığı'nca belirlenenler tarafından elde edilenler hariç olmak üzere yukarıdaki (i) bendinde belirtilenler dışında kalan kazançlar için %10 uygulanır.

Yatırımcılar yukarıda belirtilen oranların ileride değişikliğe uğrayabileceğini göz önünde bulundurmalıdır.

Paylar değişik tarihlerde alındıktan sonra bir kısmının elden çıkarılması halinde tevkifat matrahının tespitinde dikkate alınacak alış bedelinin belirlenmesinde ilk giren ilk çıkar metodu esas alınacaktır. Payların alımından önce elden çıkarılması durumunda, elden çıkarılma tarihinden sonra yapılan ilk alım işlemi esas alınarak söz konusu tutar üzerinden tevkifat yapılacak tutar tespit edilir. Aynı gün içinde birden fazla alım satım yapılması halinde o gün içindeki alış maliyetinin tespitinde ağırlıklı ortalama yöntemi uygulanabilecektir. Alış ve satış işlemleri dolayısıyla ödenen komisyonlar ile Banka ve Sigorta Muameleleri Vergisi tevkifat matrahının tespitinde dikkate alınır.

282 Seri No'lu Gelir Vergisi Genel Tebliği uyarınca menkul kıymet ve diğer sermaye piyasası araçlarına ilişkin türler (i) sabit getirili menkul kıymetler, (ii) değişken getirili menkul kıymetler, (iii) diğer sermaye piyasası araçları ve (iv) yatırım fonları katılma belgeleri ve yatırım ortaklıkları payları olacak şekilde belirlenmiştir. Paylar ve pay endekslerine dayalı olarak yapılan vadeli işlem ve opsiyon sözleşmeleri, menkul kıymetin dahil olduğu sınıf içinde değerlendirilecektir. Bu kapsamda pay ve pay endekslerine dayalı olarak yapılan vadeli işlem sözleşmeleri ile Borsa İstanbul'da işlem gören pay ve pay endekslerine dayalı olarak ihraç edilen aracı kuruluş varantları paylarının da dahil olduğu değişken getirili menkul kıymetler sınıfı kapsamında değerlendirilecektir.

Üçer aylık dönem içerisinde, birden fazla pay ve aynı türden olduğu kabul edilen menkul kıymet alım satım işlemi yapılması halinde tevkifatın gerçekleştirilmesinde bu işlemler tek bir işlem olarak dikkate alınır. Pay ve aynı türden olduğu kabul edilen menkul kıymet alım satımından doğan zararlar takvim yılı aşılmamak kaydıyla izleyen üç aylık döneme devredilir ve takip eden dönemlerin tevkifat matrahından mahsup edilir. Takvim yılının son üç aylık döneminde oluşan zarar tutarının izleyen döneme aktarılması mümkün değildir.

Tam mükellef kurumlara ait olup, Borsa İstanbul'da işlem gören ve bir yıldan fazla süreyle, Tam Mükellef ve Dar Mükellef pay sahipleri tarafından elde tutulan payların elden çıkarılmasında tevkifat uygulanmaz.



19 Subat 2026

ALVES KABLO
SANAYİ VE TİCARET A.Ş.
Etiler Mah. Katilim Caddesi No: 6 K Katı ANKARA
Tel: 0312 837 05 55 İb. Faks: 0312 802 05 56
Ankara / Türkiye Etiler 06 509 8159

268

INFO
YATIRIM MENKUL DEĞERLER A.Ş.
Saray Mh. Dr. Adnan Bozokdeni Cad. Cessas Plaza 2.
Blok No: 4K/07 C16 Ümitliye İstanbul
Boğaziçi Kurumlar V.D. / 78 530 787
Mersis No: 0478003678700011
Tic.Sic. No: 271081

Ticari faaliyet kapsamında elde edilen gelirler, mükelleflerin her türlü ticari ve sınai faaliyetlerinden elde ettikleri kazançları şeklinde tanımlanan ticari kazanç hükümleri çerçevesinde kazancın tespitinde dikkate alınır. Ticari kazancın elde edilmesi sırasında tevkif suretiyle ödenmiş olan vergiler, GVK'nın ilgili hükümleri kapsamında tevkif edilen vergilerin tabi olduğu hükümler çerçevesinde, tevkifata tabi kazançların beyan edildiği beyannamelerde hesaplanan vergiden mahsup edilir.

GVK'nın Geçici 67. maddesi kapsamında tevkifata tabi tutulan kazançlar için gerçek kişilerce yıllık veya münferit beyanname verilmez. Diğer gelirler dolayısıyla verilecek yıllık beyannameye bu gelirler dahil edilmez. Söz konusu madde hükümleri uyarınca tevkifata tabi tutulsun tutulmasın dar mükellef gerçek kişi veya kurumlarca T.C. Hazine ve Maliye Bakanlığı, 4749 sayılı Kamu Finansmanı ve Borç Yönetiminin Düzenlenmesi Hakkında Kanun'a göre kurulan varlık kiralama şirketleri ve tam mükellef kurumlar tarafından yurt dışında ihraç edilen menkul kıymetlerden sağlanan kazanç ve iratlar için münferit veya özel beyanname verilmez. Menkul kıymet ve sermaye piyasası araçlarının üçer aylık dönemler itibarıyla tevkifata tabi tutulacak alım satım kazançlarının tespitinde alım satım konusu işlemlerin (yukarıda belirtildiği üzere) aynı türden olmasına dikkat edilecektir. Kazançlar, bu türlere göre ayrı ayrı tespit edilip tevkifata tabi tutulacaktır.

GVK'nın Geçici 67/5 maddesi uyarınca, gelir sahibinin gerçek veya tüzel kişi ya da Dar veya Tam Mükellef olması, vergi mükellefiyeti bulunup bulunmaması, vergiden muaf olup olmaması ve elde edilen kazancın vergiden istisna olup olmaması yukarıda ayrıntıları verilen vergilendirme uygulamasını etkilememektedir.

2006/10731 sayılı BKK, 2010/926 sayılı BKK ve 2012/3141 sayılı BKK uyarınca, halka arz tarihi itibarıyla tevkifat oranı Bakanlar Kurulu'nca %0 olarak belirlenmekle birlikte söz konusu oranın artırılması durumunda Dar Mükellefler açısından çifte vergilendirme sorunu gündeme gelecektir. GVK'nın Geçici 67. maddesinde düzenlenmiş olan tevkifat uygulamalarında, tevkifata konu geliri elde etmiş olan kişinin mukim olduğu ülke ile yapılmış ve yürürlükte olan Çifte Vergilendirmeyi Önleme Anlaşması Hükümleri önem arz etmektedir. Söz konusu anlaşma hükümleri, Türk vergi kanunlarından önce uygulanacaktır.

Dar Mükellef gerçek kişi ve kurumların GVK'nın Geçici 67. maddesi kapsamında Türkiye'deki finansal araçlara kendileri veya yurt dışındaki portföy yönetim şirketleri vasıtasıyla yatırım yapabilmeleri için vergi kimlik numarası almaları gerekmektedir.

Vergi kimlik numarası alınabilmesi için (i) Dar Mükellef gerçek kişilerin pasaportların noter onaylı bir örneği ya da vergi dairesi yetkililerince onaylanmak üzere, aslı ve fotokopisini, (ii) Dar Mükellef kurumların ise kendi ülkelerince geçerli kuruluş belgesinin Türkiye'nin o ülkede bulunan temsilcilüğince onaylı Türkçe bir örneğini veya yabancı dilde onaylı kuruluş belgesinin tercüme edilmiş Türkçe bir örneğini ilgili vergi dairesinde ibraz etmeleri gerekmektedir. Kuzey Kıbrıs Türk Cumhuriyeti Vatandaşları için nüfus cüzdanının ibrazı yeterli olacaktır.



19 Subat 2024



ALVES KABLO
SANAYİ VE TİCARET A.Ş.

Fatih Mehmet Köse, No: 4 K. Katı/ANKARA
Tel: 0312 802 05 56
E-posta: info@alveskablo.com.tr
Ankara, Türkiye | No: 000 094 8159

269

INFO
YATIRIM MENKUL DEĞERLER A.Ş.
Saray Mh. Dr. Adnan Oktay İktisadi Cessas Plaza 2.
Blok No: 4 Kat: 7 D: 16 Ümraniye / İstanbul
Boğaziçi Kurumlar VD.478 0036 787
Mers: No:04780036/8700011
Tic.Sic. No 271081

GVK m.86/1 (c) uyarınca tam mükellef gerçek kişilerin tevkif sureti ile vergilendirilmiş menkul sermaye iratları GVK'nın 103.maddesinin ikinci gelir dilimindeki tutarı aşmıyor ise (bu tutar 2024 yılı için 230.000 TL'dir) beyan edilmesi gerekir.

32.2.2.1.2. Dar Mükellef Gerçek Kişiler

GVK m.86/2 çerçevesinde dar mükellefiyette vergiye tabi gelirin tamamı, Türkiye'de tevkif suretiyle vergilendirilmiş olan, ücretler, serbest meslek kazançları, menkul ve gayrimenkul sermaye iratları ile diğer kazanç ve iratlardan oluşuyorsa yıllık beyanname verilmez. Dar mükellef gerçek kişilerin tevkif sureti ile vergilendirilmemiş gelirleri mevcut ise, GVK madde 101/2 uyarınca, bu kazançların mal ve hakların Türkiye'de elden çıkarıldığı yerin vergi dairesine münferit beyanname ile bildirilmesi zorunludur. Ancak Türkiye ile ilgili kişinin mukimi olduğu yabancı ülke arasında imzalanmış çifte vergilendirmeyi önleme anlaşması hükümlerinin de dikkate alınması gerekmektedir.

32.2.2.2. Kurumlar

32.2.2.2.1. Kurumlar vergisi mükelleflerinin aktifine kayıtlı payların elden çıkarılmasından sağlanan kazançlar

Ticari faaliyete bağlı olarak işletme bünyesinde elde edilen alım satım kazançları ticari kazanç olarak beyan edilip vergilendirilecektir.

32.2.2.2.2. Tam mükellefiyet kurumlar

Öte yandan, KVK'nın 5/1-e maddesi uyarınca kurumların aktiflerinde en az iki yıl tam süreyle yer alan iştirak paylarının satışından doğan kazancın %75'lik kısmı kurumlar vergisinden istisna tutulmaktadır. Ancak bu istisnadan yararlanabilmek için satış kazancının satışın yapıldığı yılı izleyen 5. yılın sonuna kadar bilançonun pasifinde özel bir fon hesabından tutulması; satış bedelinin satışın yapıldığı yılı izleyen ikinci takvim yılı sonuna kadar tahsil edilmesi ve satışı yapan ve dolayısı ile istisnadan yararlanacak kurumun menkul kıymet ticareti ile uğraşmaması gerekmektedir.

Burada söz konusu istisnanın amacı, kurumların bağlı değerlerinin ekonomik faaliyetlerde daha etkin bir şekilde kullanılmasına olanak sağlanması ve kurumların mali bünyelerinin güçlendirilmesidir. Bu bağlamda, aranan şartlar arasında bağlı değerlerin başka bir bağlı değere dönüşmüyor olması yer almaktadır.

İstisna edilen kazançtan beş yıl içinde sermayeye ilave dışında herhangi bir şekilde başka bir hesaba nakledilen veya iletmeyen çekilen ya da dar mükellef kurumlarca ana merkeze aktarılan kısım için uygulanan istisna dolayısıyla zamanında tahakkuk ettirilmeyen vergileri ziyaa uğramış sayılır. Aynı süre içinde KVK'ya göre yapılan devir ve bölünmeler hariç işletmenin tasfiyesi halinde de bu hüküm uygulanır.

32.2.2.2.3. Dar mükellef kurumlar

Dar mükellef kurum, Türkiye'de bir işyeri açmak suretiyle veya daimi temsilci vasıtasıyla devamlı menkul kıymet alım satım işi yapan kurum statüsünde ise alım satım kazançları ticari



19 Şubat 2024



ALVES KABLO
SANAYİ VE TİCARET A.Ş.

Çankaya Mah. Çarşıyolu Cad. No:5 Kat:Kazan/ANKARA
Tel: 0312 227 05 55 Fax: 0312 802 05 56
Ankara - Uzunyol - 062 094 8159

INFO

YATIRIM MENKUL DEĞERLER A.Ş.
Saray Mh. Dr. Adnan Özalp Cd. Cessas Plaza 2.
Blok No: 4637 E-16 Üsküdar / İstanbul
Boğaziçi Kurumlar V.D. 78 036 / 87
Mersis No: 047800367810011
Tic.Sic. No: 271081

kazanç olarak vergiye tabi olacak ve vergileme Tam mükellef kurumlarda olduğu şekilde gerçekleşecektir. Yukarıda belirtildiği üzere, devamlı olarak menkul kıymet ticareti ile uğraşanların %75'lik kurumlar vergisi istisnasından faydalanmaları mümkündür.

Türkiye'de bir işyeri açmadan veya daimi temsilci vasıtasıyla menkul kıymet alım satım kazancı elde eden Dar mükellefler açısından da ilgili kazancın Türkiye'de vergilendirilmesi söz konusu olabilir. Dar mükellef kurumların vergilendirmeyi önleme anlaşmalarının hükümleri önem arz etmektedir. Söz konusu anlaşma hükümleri, Türk vergi kanunlarından önce uygulanacaktır.

32.2.2.2.3. Yabancı fon kazançlarının ve bu fonların portföy yöneticiliğini yapan şirketlerin vergisel durumu

1 Ocak 2006 tarihinden itibaren Kurul'un düzenleme ve denetimine tabi fonlara benzer yabancı fonlar da sermaye şirketi sayılarak kurumlar vergisi mükellefi olacaklardır. KVK'ya 6322 sayılı Kanunun 35'inci maddesiyle, 15.06.2012 tarihinden itibaren yürürlüğe girmek üzere, "Yabancı fon kazançlarının vergilendirilmesi" başlıklı 5/A maddesi eklenmiştir. Bu maddede, yabancı fonlar ile bu fonların aracılık işlemlerini yürüten portföy yöneticiliği yetki belgesine sahip Tam mükellef portföy yöneticisi şirketlerin vergisel durumları düzenlenmiştir.

KVK'nın 2/1 maddesinde belirtilen yabancı fonların, portföy yöneticisi şirketler aracılığıyla organize bir borsada işlem görsün veya görmesin; (i) her türlü menkul kıymet ve sermaye piyasası aracı; (ii) vadeli işlem ve opsiyon sözleşmesi; (iii) varant; (iv) döviz; (v) emtiaya dayalı vadeli işlem ve opsiyon sözleşmesi; (vi) kredi ve benzeri finansal varlıklar; ve (vii) kıymetli maden borsalarında yapılan emtia işlemleri ile ilgili elde ettikleri kazançları için KVK'nın 5/A maddesinde sayılan şartların sağlanması durumunda; portföy yöneticisi şirketler, bu fonların daimi temsilcisi sayılmayacak ve bunların iş yerleri de bu fonların iş yeri veya iş merkezi olarak kabul edilmeyecektir.

Dolayısıyla, yabancı fonların bu kapsamda elde ettikleri kazançları için beyanname verilmeyecek ve diğer kazançlar nedeniyle beyanname verilmesi halinde de bu kazançlar beyannameye dahil edilmeyecektir.

Bu uygulamanın yabancı fonların Türkiye kaynaklı gelirleri üzerinden yapılacak vergi kesintisine etkisi yoktur.

Türkiye'de bulunan, aktif büyüklüğünün %51'inden fazlası taşınmazlardan oluşan şirketlere ait hisse senetleri veya ortaklık payları veya bunlara ilişkin vadeli işlem ve opsiyon sözleşmeleri, elde edilen kazançlar bu uygulama kapsamında değerlendirilmeyecektir.

32.3. Paylara ilişkin kar paylarının ve kar payı avanslarının vergilendirilmesi

KVK 15/2 ve 30/3'üncü maddeleri ile GVK'nın 94/6-b maddesine 4842 sayılı Bazı Kanunlarda Değişiklik Yapılması Hakkında Kanun'la yapılan değişiklikle, tevkifat karın dağıtılması aşamasına bırakılmıştır. Bu kapsamda GVK'nın 94/6-b maddesi ve kurumlar vergisi



19 Subat 2024

ALVES KABLO
SANAYİ VE TİCARET A.Ş.
Fatih Mah. Yavuzlar Cad. No: 11 Kat: 2/2 ANKARA
Tel: 0312 492 15 15 Faks: 0312 802 05 56
Ankara Kurumlar No: 094 8159

272

INFO
YATIRIM MENKUL DEĞERLER A.Ş.
Saray Mh. Dr. Adnan Bıyıklı Caddesi, Çeşme Plaza 2.
Blok No: 4 Kat: 7 D: 16 Ümitköy / Beşiktaş / İstanbul
Boğaziçi Kurumlar VD.478 000 8787
Mersis No: 0478003678700011
Tic.Sic. No: 271081

kanununun 15/2 ve 30/3'üncü maddeleri uyarınca, Tam mükellef kurumlarda; (i) tam mükellef gerçek kişilere; (ii) gelir ve kurumlar vergisi mükellefiyeti olmayanlara; (iii) gelir ve kurumlar vergisinden muaf olanlara; (iv) dar mükellef gerçek kişilere; (v) dar mükellef kurumlara (Türkiye'de bir işyeri veya daimi temsilci aracılığıyla kar payı elde edenler hariç); ve (vi) gelir ve kurumlar vergisinden muaf dar mükelleflere dağıtılan kar payları üzerinden 21.12.2021 tarih ve 4936 sayılı Cumhurbaşkanlığı Kararı gereğince 22.12.2021 tarihinden itibaren %10 oranında tevkifat yapılacaktır (girişim sermayesi yatırım fonları ve ortaklıkları için bu oran %0 oranında uygulanır). Tam mükellefler kurumlarca; (i) tam mükellefler kurumlara ve (ii) işyeri ve daimi temsilci vasıtasıyla faaliyette bulunan dar mükellef kurumlara dağıtılan kar payları tevkifata tabi değildir.

32.3.1. Gerçek Kişiler

32.3.1.1. Tam Mükellef Gerçek Kişiler

GVK'ya 4842 sayılı Bazı Kanunlarda Değişiklik Yapılması Hakkında Kanun'la eklenen 22/2 maddesi uyarınca Tam mükellef kurumlardan elde edilen, GVK'nın 75/2 maddesinin (1), (2) ve (3) numaralı bentlerinde yazılı kar paylarının yarısı gelir vergisinden müstesnadır. Kurumlar kar payı dağıtırken, gelir vergisinden istisna edilen kısım olan yarısı (%50'si) dahil olmak üzere dağıtılan kar payının tamamı (%100'ü) üzerinden 22.12.2021 itibarıyla %10 oranında gelir vergisi tevkifatı yapmaktadır. Kar payının yıllık vergi beyannamesinde beyan edilmesi halinde, söz konusu vergi tevkifatı yıllık vergi beyannamesinde hesaplanan gelir vergisi tutarından mahsup edilir. GVK'nın (86/1-c) maddesi uyarınca, tam mükellef kurumlardan elde edilmiş, tevkif yoluyla vergilendirilmiş bulunan ve gayrisafi tutarları; 2024 yılı gelirleri için 230.000 TL'yi aşan kar payları için beyanname verilmesi gerekecektir. Beyan edilen tutar üzerinden hesaplanan gelir vergisinden, kurum bünyesinde karın dağıtım aşamasında yapılan %10 oranındaki vergi kesintisinin tamamı (istisnaya tabi olan kısım dahil) mahsup edilecek olup, mahsup sonrası kalan tutar genel hükümler çerçevesinde red ve iade edilecektir.

Ayrıca karın sermayeye eklenmesi kar dağıtımı sayılmaz. Kar payı avansları da kar payları ile aynı kapsamda vergilendirilmelidir.

32.3.1.2. Dar Mükellef Gerçek Kişiler

GVK'nın 94/6-b-ii maddesi uyarınca, tam mükellef kurumlarca dar mükellef gerçek kişilere dağıtılan kar payları üzerinden Bakanlar Kurulu'nca belirlenen oranlarda (22.12.2021 itibarıyla bu oran %10'dur) tevkifat yapılacaktır. Türkiye'nin taraf olduğu bazı çifte vergilendirmeyi önleme anlaşmalarında daha düşük tevkifat oranları belirlenebilmektedir. Ancak, çifte vergilendirmeyi önleme anlaşmaları hükümlerinden yararlanılabilmesi için ilgili ülkenin yetkili makamları tarafından düzenlenerek imzalanmış mukimlik belgesinin aslının ve noter veya ilgili ülkedeki Türk konsolosluklarınca tasdikli Türkçe tercümesinin ilgili vergi dairesine, banka ve aracı kurumlar vasıtasıyla veya doğrudan ibraz edilmesi gerekmektedir. Bir takvim yılına ilişkin mukimlik belgesi, sadece o yıl için izleyen yılın dördüncü ayına kadar geçerli olup, dar mükellef gerçek kişiler tarafından her yıl yenilenmesi gerekmektedir.



19 Subat 2024

ALVES KABLO
SANAYİ VE TİCARET A.Ş.
Etiler Mah. Katarya Cad. No:6 K Kazan/ANKARA
Tel: 0312 802 05 56 Fax: 0312 802 05 56
ANKARA KOİU D.06A 094 8159

273

INFO
YATIRIM MENKUL DEĞERLER A.Ş.
Saray Mh. Dr. Achan Bulvarı, C. Cesnas Plaza 2.
Blok No: K. 7 D. 16 Ümraniye İstanbul
Boğaziçi Kurumlar VD.47.0036/87
Mersis No:0478003678700011
Tic.Sic. No: 271081

Dar mükellef gerçek kişiler açısından kar paylarının tevkiyat suretiyle vergilendirmesi nihai vergileme olup, dar mükelleflerce bu gelirler için gelir vergisi beyannamesi verilmesine gerek bulunmamaktadır.

Diğer taraftan GVK'nın 101.maddesinin 5 no'lu fıkrası gereğince dar mükellef gerçek kişilerin vergisi tevkiyat suretiyle alınmamış menkul sermaye iratlarını, Türkiye'de elde edildiği yerin vergi dairesine münferit beyanname ile beyan etmeleri gerekmektedir.

32.3.2. Kurumlar

32.3.2.1. Tam Mükellef Kurumlar

Ticari faaliyete bağlı olarak ticari işletme bünyesinde elde edilmesi halinde tevkiyat yapılmayacak söz konusu gelirler ticari kazanç olarak beyan edilecektir. KVK'nın 6. Maddesi kapsamındaki "safî kurum kazancı", GVK'nın ticari kazancı düzenleyen hükümlerine göre belirlenecektir. Kurumlar vergisi, mükelleflerin bir hesap dönemi içinde elde ettikleri safî kurum kazancı üzerinden %20 oranında uygulanır. Ancak %20 kurumlar vergisi oranı, 7316 sayılı Amme Alacakları Tahsil Usulü Hakkında Kanun ile Bazı Kanunlarda Değişiklik Yapılmasına Dair Kanun ile 2021 hesap dönemi kazançları için %25 ve 2022 hesap dönemi kazançları için %23 olarak belirlenmiştir.

Borsa İstanbul Pay Piyasasında ilk defa işlem görmek üzere ve sermayesinin en az %20'sini temsil eden payları halka arz edilen kurumların (bankalar, finansal kiralama şirketleri, faktöring şirketleri, finansman şirketleri, ödeme ve elektronik para kuruluşları, yetkili döviz müesseseleri, varlık yönetim şirketleri, sermaye piyasası kurumları ile sigorta ve reasürans şirketleri ve emeklilik şirketleri hariç) kurum kazançlarına uygulanacak kurumlar vergisi oranı, payların ilk defa halka arz edildiği hesap döneminden başlamak üzere beş hesap dönemi boyunca iki (2) puan indirimli uygulanacaktır.

Ancak KVK'nın 5/1-a maddesi uyarınca, tam mükellef başka bir kuruma iştirak nedeniyle elde edilen kar payları, tam mükellefiyete tabi girişim sermayesi yatırım fonu katılma payları ile girişim sermayesi yatırım ortaklarının hisse senetlerinden elde edilen kar payları, kurumlar vergisinden müstesnadır. Diğer fon ve yatırım ortaklıklarının katılma payları ve hisse senetlerinden elde edilen kar payları bu istisnadan yararlanamaz.

32.3.2.2. Dar Mükellef Kurumlar

KVK'nın 30/3 maddesi uyarınca, tam mükellef kurumlarca dar mükellef kurumlara dağıtılan kar payları üzerinden Bakanlar Kurulu'nca belirlenen oranlarda (%15) tevkiyat yapılacaktır. Türkiye'nin taraf olduğu bazı çifte vergilendirmeyi önleme anlaşmaları hükümlerinden yararlanılabilmesi için ilgili ülkenin yetkili makamları tarafından düzenlenerek imzalanmış mukimlik belgesinin aslının ve noter veya ilgili ülkedeki Türk konsolosluklarınca tasdikli Türkçe tercümesinin ilgili vergi dairesine, banka ve aracı kurumlar vasıtasıyla veya doğrudan ibraz edilmesi gerekmektedir.



Dar mükellef kurumların, Türkiye’de bir işyeri veya daimi temsilci aracılığı olmaksızın elde ettikleri kar payları için tevkifat suretiyle vergilendirme nihai vergilendirme olup, dar mükelleflerin bu gelirler için Türkiye’de beyanname vermelerine gerek bulunmamaktadır.

33. İHRAÇÇI VEYA HALKA ARZ EDEN TARAFINDAN VERİLEN İZİN HAKKINDA BİLGİ

33.1. İhraççı veya halka arz eden tarafından izahnamenin kullanılmasına ilişkin verilen izin ve izin verilen herhangi bir yetkili kuruluşun payların sonradan tekrar satışına dair kullandığı izahnamenin içeriğinden de ilgili kişilerin sorumlu olmayı kabul ettiklerine dair beyanları:

Yoktur.

33.2. İzahnamenin kullanımına izin verilen süre hakkında bilgi:

Yoktur.

33.3. Payların yetkili kuruluşlarca sonradan tekrar satışa sunulabileceği dönem hakkında bilgi:

Yoktur.

33.4. Payların yetkili kuruluşlarca sonradan tekrar satışa sunulması kapsamında izahnamenin kullanılabileceği ülkeler hakkında bilgi:

Yoktur.

33.5. İzahname kullanım izninin verilmesinin şartı olan diğer açık ve objektif koşullar hakkında bilgi:

Yoktur.

33.6. Yetkili kuruluşlarca payların sonradan tekrar satışının gerçekleştirilmesi durumunda, satışın koşullarına ilişkin bilgilerin yetkili kuruluş tarafından satış esnasında yatırımcılara sunulacağına dair koyu harflerle yazılmış uyarı notu:

Yoktur.

34. İNCELEMAYA AÇIK BELGELER

Aşağıdaki belgeler Fatih Mah. Karatay Cad. No:6 Kahramankazan/Ankara adresindeki ihraççının merkezi ve başvuru yerleri ile ihraççının internet sitesi (www.alveskablo.com) ile Kamuyu Aydınlatma Platformunda (KAP) tasarruf sahiplerinin incelemesine açık tutulmaktadır:

- 1) İzahnamede yer alan bilgilerin dayanağını oluşturan her türlü rapor ya da belge ile değerlendirme ve görüşler (değerleme, uzman, faaliyet ve bağımsız denetim raporları ile yetkili kuruluşlarca hazırlanan raporlar, esas sözleşme, vb.)
- 2) İhraççının izahnamede yer alması gereken finansal tabloları



19 Subat 2024



ALVES KABLO
SANAYİ VE TİCARET A.Ş.

Fatih Mah. Karatay Cad. No:6 Kahramankazan/ANKARA
Teli: 0312 812 05 55 Fax: 0312 812 05 56
Ankara - Türkiye MÜHÜR NO: 19448159

275

INFO

YATIRIM MENKUL DEĞERLER A.Ş.
Saray Mh. Dr. Asım Bükükdemir Cad. Ortasos Plaza 2
Blok No: K-11 D:16 Ümraniye/İstanbul
Boğaziçi Kurumlar VD.4/80046187
Meris No:047800361870001
Tic.Sic. No: 271081

35. EKLER

EK 1: Şirket Esas Sözleşmesi

EK 2: Şirket Genel Kurul İç Yönergesi

EK 3: Şirket'in 31.12.2020, 31.12.2021, 31.12.2022 ve 30.09.2023 tarihlerinde sona eren dönemlere ilişkin Konsolide Finansal Tablolar ve Bağımsız Denetçi Raporu

EK 4: Bağımsız Denetim Kuruluşu Sorumluluk Beyanı

EK 5: Fiyat Tespit Raporu

EK 6: Balioğlu Hukuk Bürosu tarafından hazırlanan Hukukçu Raporu ve Beyanı

EK 7: Fonun Kullanım Yerlerine İlişkin Yönetim Kurulu Kararı ve Raporu

EK 8: Aden Gayrimenkul Değerleme ve Danışmanlık A.Ş. tarafından hazırlanan Değerleme Raporları

EK 9: Gayrimenkul Değerleme Kuruluşu Sorumluluk Beyanı

EK 10: Katılım Finans İlkeleri Bilgi Formu



19 Subat 2024

276



ALVES KABLO
SANAYİ VE TİCARET A.Ş.

Fatih Mah. Akademi Cad. No: 6 K. Kat: 1 ANKARA
Tel: 0312 112 05 56 Faks: 0312 112 05 56
ANKARA N. Tic. Sic. No: 034 8159

INFO

YATIRIM MENKUL DEĞERLER A.Ş.
Saray Mh. Dr. Adnan Bıyıklıdeniz Cad. No: 51 Kat: 2
Blok No: 4 Kat: D: 16 Ümraniye / İstanbul
Boğaziçi Kurumları V.D.478 0036 787
Mersis No: 04 7800367870001
Tic.Sic. No: 271081